

GUIDA PRODOTTI 2024

CLIMATIZZAZIONE - HVAC

GUIDA
PRODOTTI
2024

Lo stile FUJITSU GENERAL

La nostra Mission

Collaborare per il nostro futuro

Attraverso l'innovazione e la tecnologia, offriamo un futuro più tranquillo e luminoso ai nostri clienti e alle aziende di tutto il mondo.

La nostra Filosofia

Investire nelle persone

Siamo pronti a nuove sfide investendo in modo naturale sulla nostra crescita personale attraverso una costante formazione e creatività.

Crescita del Team

Rispettiamo e valorizziamo il nostro personale e ottimizziamo le sue capacità promuovendo la cultura e la diversità e utilizzando lo sforzo collaborativo incentrato sulla comunicazione.

Integrità

Per raggiungere i nostri obiettivi, agiamo sempre condividendo integrità ed etica.



INDICE

004 IL NOSTRO MESSAGGIO

Innovazione e Tecnologia

006 Sostenibilità

008 Pulizia

010 Futuro

012 Comfort

014 Controllo

016 Design

018 La nostra storia

020 Sedi in tutto il mondo

022 Attività commerciali nel mondo

024 Sviluppo globale e sedi produttive

026 Sviluppo e Impianti di Produzione di Alta Qualità

028 SOLUZIONI

030 Per piccolo terziario

038 Per il settore commerciale

040 Per l'appartamento e la casa

PRODUCT LINEUP

RESIDENZIALE E COMMERCIALE

VRF

VENTILAZIONE

CONTROLLO & COMPONENTI OPZIONALI

ARIA/ACQUA

SUPPORTO

Sp-002 Supporto

Sp-004 Strumenti di supporto per VRF/RAC

Sp-006 Strumenti di supporto per sistemi ARIA-ACQUA

Sp-008 Tool per monitoraggio e assistenza

Sp-010 Assistenza e manutenzione rapide

Sp-012 Service Tool (Strumento di assistenza)

Sp-013 Strumenti di monitoraggio web

Sp-015 Condizioni generali di vendita

IL NOSTRO MESSAGGIO





Sostenibilità



Purificazione



Futuro



Innovazione &
Globalizzazione



Comfort



Controllo



Design

Grazie alla qualità "Made in Japan" e ad una produzione innovativa, siamo in grado di proporre unità che garantiscano un alto livello di comfort.



Storia



Sedi



Attività commerciali



Referenze



Sviluppo globale e siti produttivi



Ricerca e Sviluppo



Gestione sostenibile

Consideriamo la sfida di espandere la nostra attività contribuendo alla realizzazione di una società sostenibile come elemento centrale della nostra strategia di crescita. Stiamo lavorando su una "gestione sostenibile", basata sulla "coesistenza armoniosa con il nostro pianeta", sul "contributo sociale" e sulla "crescita professionale dei dipendenti".

Politica di base sulla gestione sostenibile

Gli obiettivi di sviluppo sostenibile delle Nazioni Unite guideranno lo sviluppo delle imprese nei prossimi anni. Il principio chiave, "Non lasciare indietro nessuno", è sinonimo della nostra filosofia aziendale di "Vivere insieme per il nostro futuro". La promozione della gestione sostenibile avviene in una prospettiva di medio e lungo termine, con la promessa di plasmare una società sostenibile per i bambini e la società del futuro. Perseguiamo la crescita del business accelerando questa trasformazione.

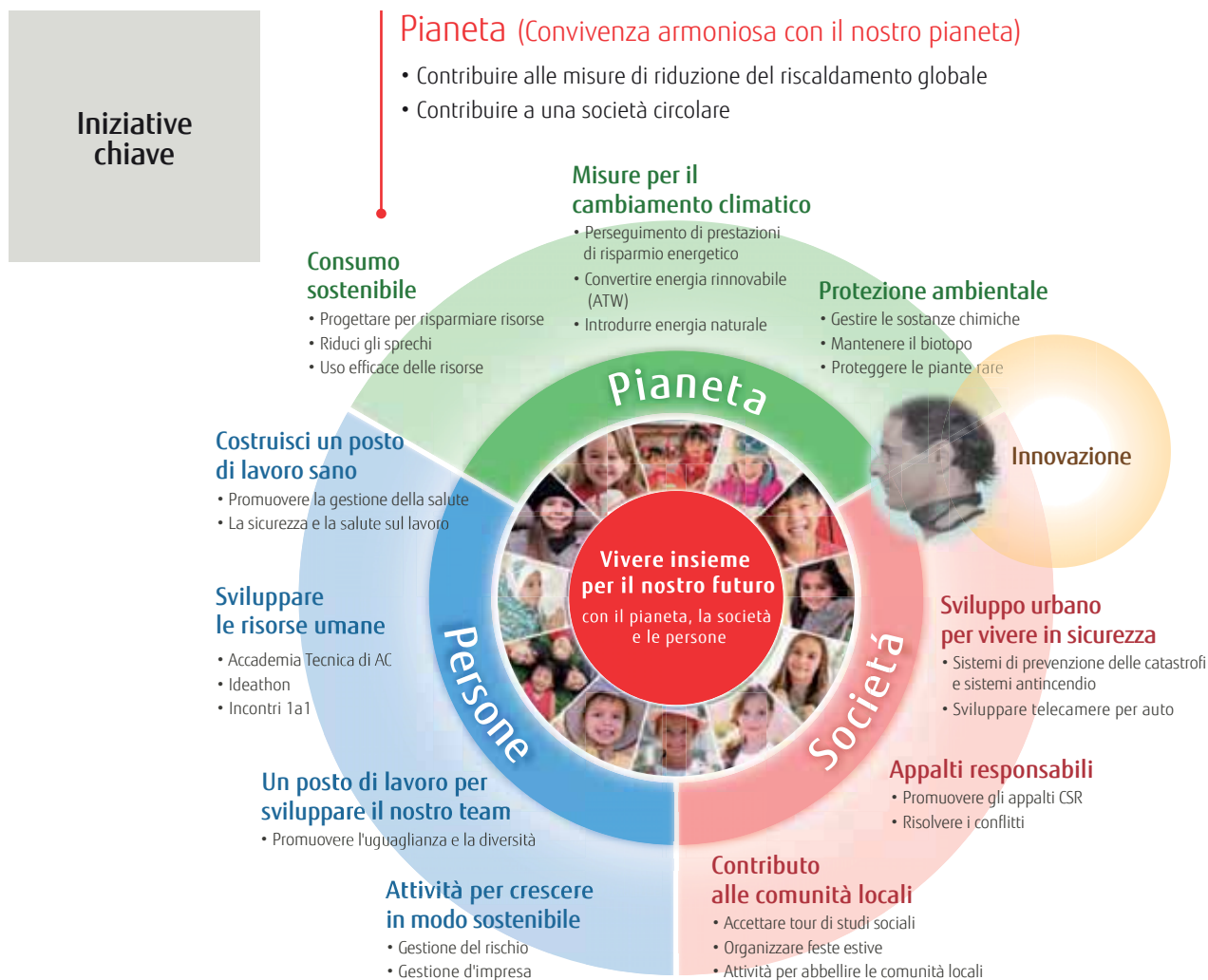

Le nostre persone (Cura per i dipendenti)

- Implementazione strategica della gestione della salute e della produttività
- Creazione di stili di lavoro flessibili sotto COVID-19
- Migliorare lo sviluppo delle risorse umane

Società (contributo sociale)

Promuovere l'innovazione per affrontare le questioni sociali (fornire una società e un ambiente sani, puliti e sicuri)



Sistemi pensati alla qualità dell'aria

La qualità dell'aria è essenziale per un clima confortevole. General offre un'ampia gamma di prodotti per la purificazione dell'aria, come filtri altamente avanzati e sistemi di ventilazione che utilizzano scambiatori di calore ad alta efficienza.



Trattenere particelle di polvere per purificare l'aria



Filtro agli ioni d'argento

Il filtro agli ioni d'argento aiuta a mantenere l'aria interna libera da virus, batteri e muffe.

Avviso: non è il risultato di esperimenti in un ambiente di utilizzo reale. Il filtro agli ioni d'argento inibisce l'attività o la crescita di microrganismi.

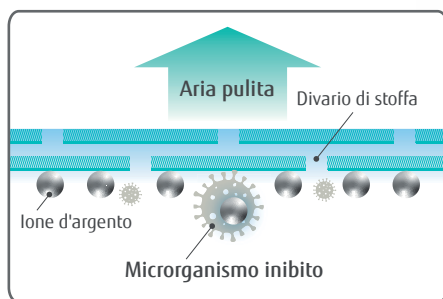

Filtri al plasma

L'aria viene purificata grazie ad un filtro elettrostatico di raccolta della polvere: polline, polvere domestica e altri piccoli inquinanti vengono raccolti e rimossi attraverso la carica elettrostatica.

Viene ridotta la concentrazione di ozono

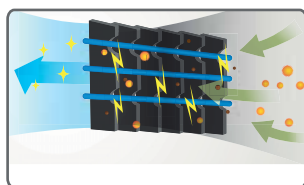

Filtro alla catechina di mela

Il filtro alla catechina di mela utilizza la carica elettrostatica per eliminare le particelle fini e la polvere presenti nell'aria.

Vengono utilizzati filtri diversi su ciascun lato



Filtro deodorante agli ioni

Il filtro elimina gli odori utilizzando gli effetti ossidanti e riducenti degli ioni generati dalla ceramica a particelle ultra fini.

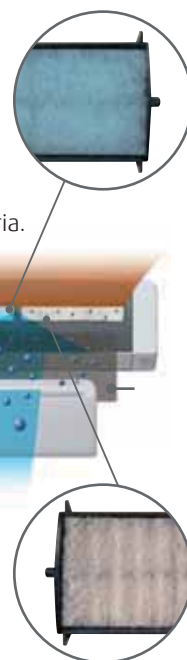

Ventilazione con un flusso d'aria adeguato per mantenere un modesto cambiamento della temperatura

Flussi di ventilazione dello scambiatore di calore

Quando un ambiente viene raffreddato o riscaldato, l'energia di raffreddamento/riscaldamento esaurita viene recuperata dalla ventilazione a scambio termico.

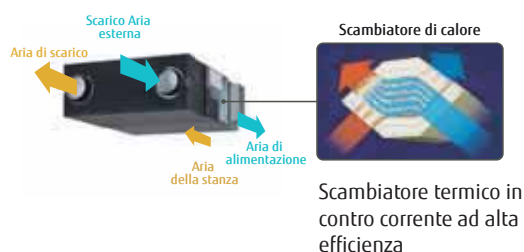



Attenzione al GREEN

Forniamo tecnologie affidabili, approvate e adottate dal mercato europeo dove le normative per la salvaguardia dell'ambiente sono molto rigorose. Stiamo lavorando per realizzare prodotti rispettosi dell'ambiente di cui potremo essere molto fieri in futuro.

Nuovo refrigerante R32 per ridurre il potenziale di riscaldamento globale.

- Il potenziale di riduzione dell'ozono (ODP *1) è **ZERO!**
- Proprietà ambientali
- Prestazione
- Efficienza economica

*1 **ODP** (Potenziale di Riduzione dell'Ozono): Rappresenta il valore relativo che indica l'impatto delle sostanze che riducono lo strato di ozono per peso unitario, qualora immesse in atmosfera, dove CFC-11 (triclorofluorometano, CCl3F) è considerato pari a 1,0.

*2 **GWP** (Potenziale di Riscaldamento Globale): Questo è il numero che indica la capacità di riscaldamento globale di altri gas a effetto serra con riferimento al biossido di carbonio preso come standard. Questo è il valore di integrazione stimato, indicato in rapporto a CO2, dell'energia radiante assorbita dalla terra (vale a dire, l'impatto sul riscaldamento globale).

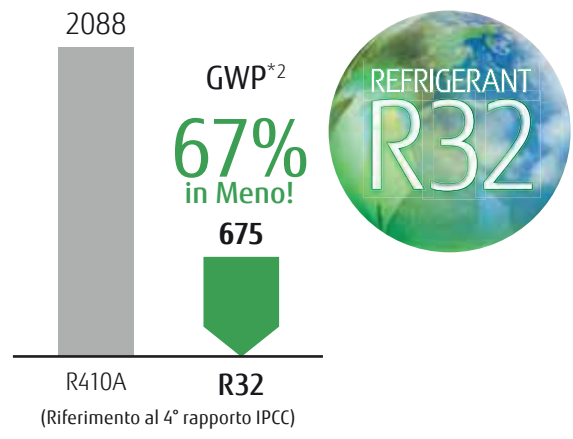

GWP basso per un'ampia gamma di progetti

Lavoriamo continuamente per sviluppare prodotti che utilizzano il refrigerante R32 e disponiamo di prodotti R32 in tutte le categorie di prodotti della nostra gamma (Split, Multi-Split, VRF e ATW). Ciò ci consente di realizzare un'ampia gamma di progetti, dal residenziale al commerciale, rispettosi dell'ambiente e delle normative.



Nuovo regolamento (UE) N. 626/2011 per l'etichettatura energetica

I nostri climatizzatori sono classificati in "Classe A+++", il più alto livello di efficienza energetica in Europa.

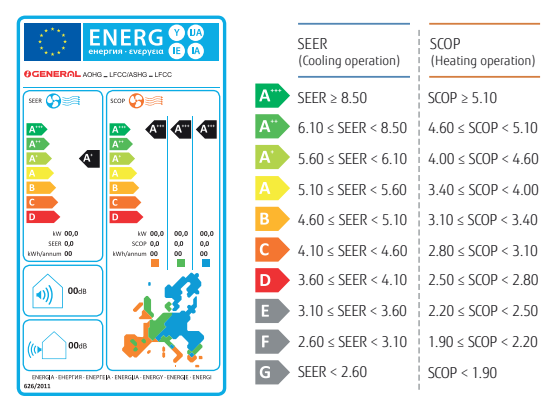

La visione ambientale di Fujitsu General

Piano ambientale a medio termine: obiettivi e contromisure

	Obiettivi	Contromisure
Riduzione dell'impatto ambientale	Raggiungere la neutralità carbonica entro l'anno fiscale 2025 [Vecchio obiettivo] Emissioni di gas serra del nostro Gruppo attività commerciali: eliminare completamente entro l'anno fiscale 2030	1. Conversione dell'energia rinnovabile: Impianti esistenti (entro l'anno fiscale 2023) 2. Conversione dell'energia rinnovabile: tutte le società del Gruppo (entro l'anno fiscale 2025) Raggiunti 1 e 2 prima del previsto (aprile 2022) 3. Passaggio all'uso di energie rinnovabili per tutte le altre energie utilizzate (entro FY2025)
Attraverso la nostra rete di fornitura	Riduzione del 30% del totale delle emissioni dei gas serra attraverso la nostra rete di fornitura entro l'anno fiscale 2035 (rispetto all'anno fiscale 2018)	• Promozione dell'uso di elettricità verde da parte dei nostri fornitori • Riduzione del consumo di materiale e del peso del prodotto
Per i nostri clienti e le loro società	Ridurre le emissioni di gas serra derivanti dall'uso dei nostri prodotti. Riduzione del 30% entro l'anno fiscale 2030 (rispetto all'anno fiscale 2013)	• Sostituire sistemi di aria condizionata a velocità costante con tecnologia inverter (India e Medio Oriente). • Migliorare l'efficienza energetica



Comfort

Flusso d'aria confortevole

Fujitsu General sviluppa e commercializza unità con tecnologie innovative, con l'obiettivo di offrire un comfort ideale.

Cassetta a flusso d'aria unidirezionale

Ampio flusso d'aria grazie al nuovo design a triangolo e alla grande aletta.

Il particolare design delle alette fisse, consente di dirigere il flusso d'aria verso gli angoli più remoti della stanza.



Cassetta a flusso d'aria 3D

Le 3 griglie possono essere controllate singolarmente.

L'uso della funzione "Impostazione del flusso d'aria confortevole" consente di raggiungere un livello ottimale di comfort.

Cassetta a flusso circolare

Design unico a flusso circolare.

Il modello a cassetta produce un flusso circolare a 360°. Utilizza un motore ventilatore inverter ad alte prestazioni.



Kit griglia con feritoia automatica per canalizzabile Mini e Slim

Controllo flessibile

Il kit opzionale di griglia con feritoia automatica si adatta a qualsiasi interno e fornisce un flusso d'aria confortevole.





Controllo

Gestione da remoto

Grazie alla tecnologia IoT, Internet of things, Fujitsu General fornisce servizi che consentono agli utenti finali, di controllare i propri condizionatori d'aria dal proprio smartphone. Stiamo anche espandendo le nostre attività di co-creazione con partner esterni per approfondire lo sviluppo di nuove funzioni e servizi che utilizzano la tecnologia IoT e intelligenza artificiale (AI) per sviluppare condizionatori sicuri e convenienti.



Interfaccia semplificata

La visualizzazione intuitiva facilita l'uso. Utilizzando la nostra interfaccia LAN wireless e l'app "Airstage Mobile", potete controllare e gestire il comfort della vostra casa



Accendi la luce in soggiorno!

Controllo vocale per gestione mediante smart speaker.

La connessione con smart speaker consente all'utente di azionare il proprio condizionatore e controllarne il funzionamento semplicemente con comandi vocali.

Applicazione software per adattatore WLAN

"AIRSTAGE Mobile" è un'applicazione software che consente agli utenti di controllare i condizionatori d'aria Fujitsu General da qualsiasi luogo mediante smartphone, tablet o computer.

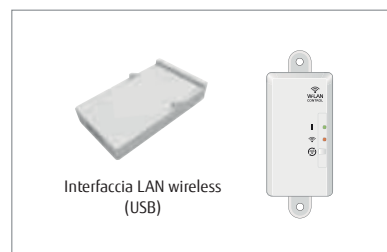

Interfaccia LAN wireless (USB)



AIRSTAGE Mobile

Download Free



Telecomando compatto a parete

Grande schermo e display semplificato

- Dimensione compatta
- Display grande
- Funzionamento semplice



Comando centralizzato per sistema VRF

Il comando centralizzato utilizza uno schermo touch panel per visualizzare molteplici menu. Basta toccare il menu che si desidera utilizzare e verrà visualizzata la finestra relativa consentendo così un funzionamento semplice ed intuitivo.

Monitoraggio e funzionamento remoto

Il comando centralizzato consente il monitoraggio ed il controllo del condizionatore da parte dell'utente in ogni momento ed ovunque.

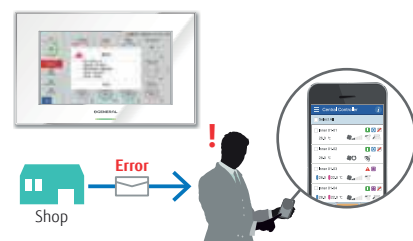



In armonia con gli spazi

Fujitsu General offre una vasta gamma di prodotti, compresi modelli dal design unico e pluripremiato, in grado di integrarsi con tutte le tipologie di ambiente interno.

Modelli di unità interna a cassetta con molteplici design che si abbinano agli spazi degli uffici e una ampia gamma di modelli dal design elegante, come ad esempio le unità interne a soffitto con la loro gradevole superficie dalla forma curva.





Design elegante e compatto

Nuovo design per le unità a soffitto

Le forme eleganti e compatte, arricchite da una superficie curva, uniscono il bello al comfort.



reddot winner 2020



NEW KN Series KL Series

Nuovo design squadrato "smart ed elegante"

Nuovo design unità a parete

Design gradevole e pulito adatto ad ogni ambiente.

NEW

Design elegante e raffinato

Nuovo telecomando a filo di design

Quando non viene utilizzato, il comando si integra perfettamente all'arredamento e all'ambiente interno. Questo è ottenuto grazie all'utilizzo di superfici a specchio, vetro ed un pannello trasparente, così da renderlo un tutt'uno con la parete sulla quale è installato.



GOOD DESIGN



La nostra storia 1936 fondazione della Yaou Shouten Ltd.

Sviluppo del mercato oltreoceano dal 1971

1960: Inizia l'attività nel settore della climatizzazione. Inizia l'attività nel mercato giapponese

1971 Esportazione di condizionatori d'aria in Medio Oriente.

1977 "Nasce la gamma "Super Power, Super Quiet".

1982 Window type 3 Super Series.

AL/AX Series



1985 Introduzione dei grandi condizionatori a parete e dei modelli Multisplit.



***1,*2 1991** Primo produttore al mondo di scambiatori di calore tipo Lambda.

1994 Primo produttore al mondo a utilizzare il power diffuser.

2001 Viene lanciata la serie AIRSTAGE™
Nascono i sistemi a portata variabile VRF per edifici di grandi dimensioni.

AIRSTAGE™



***3 2002** Primo produttore al mondo di scambiatori di calore con filtro autopulente.

nocria™

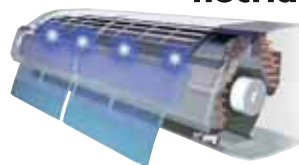

2004 Serie VRF small AIRSTAGE™ J.



2006 Gamma di pompe di calore modello Max. 42 HP AIRSTAGE™ V.

AIRSTAGE™ V



2009 Gamma di pompe di calore modello modulare Max. 48 HP AIRSTAGE™ V-II.

2009 Sistema aria-acqua.



1950 ~

1970 ~

2000 ~

Apertura dello stabilimento di produzione

1955 Sede amministrativa a Kawasaki.

1964 Stabilimento produzione componenti elettronici a Ichinoseki.



1977 Stabilimento produzione condizionatori d'aria ad Hamamatsu (ora ufficio commerciale Hamamatsu).

1991 Stabilimento produzione condizionatori d'aria in Thailandia.

1994 Stabilimento produzione condizionatori d'aria in Cina (Shanghai).

1998 Stabilimento produzione motori per climatizzatori in Thailandia.

2006 Stabilimento di produzione, commercializzazione e assistenza di sistemi VRF in Cina.

2007 Completamento reparti tecnologici nella sede principale. Centro di ricerca e sviluppo climatizzatori a Kawasaki.

2009 Inizia la produzione una fabbrica di compressori in Thailandia.



Fujitsu General (UK) Co., Ltd. (Regno Unito)



Fujitsu General (EURO) GmbH

Costituzione della società commerciale e di assistenza

1976 Filiale commerciale Nord America.

1977 Filiale commerciale Europa (Regno Unito).

1978 Filiale commerciale Australia / Filiale commerciale Europa (Germania).

1980 Filiale commerciale Brasile.

1997 Filiale commerciale Asia (Singapore).

1998 Middle East sales company (UAE) / New Zealand sales company

2000 Partnership per la produzione e la commercializzazione di condizionatori d'aria in India.

2002 Filiale commerciale Taiwan.

2006 Filiale commerciale Cina.

*1. Annunciato nel 1991. In condizionatori d'aria per ambienti domestici (indagine della nostra azienda) *2. Annunciato nel 1994. In condizionatori d'aria per ambienti domestici (indagine della nostra azienda) *3: Annunciato nel 2002. In condizionatori d'aria per ambienti domestici (indagine della nostra azienda)

Per piccolo terziario

- 2011** Serie AIRSTAGE™ J-II ad alto risparmio energetico.
- 2014** Unità esterna compatta e leggera AIRSTAGE™ J-IIS, installazione semplice, un solo ventilatore.
- 2016** Gamma J-III della serie piccolo VRF AIRSTAGE™ ad alta efficienza energetica e facilità di installazione.
- 2017-19** Piccolo VRF AIRSTAGE™ J-IIIIL per il piccolo terziario.
- 2020** Unità esterne AIRSTAG™ J-IVL, J-IV, J-IVS rilasciate.



2019
Modello a Cassetta a tre flussi d'aria.

Per il settore Commerciale

- 2012** Modello con recupero di calore serie AIRSTAGE™ VR-II max. 48 HP.
- 2014-15** Modello con pompa di calore AIRSTAGE™ V-III max. 54 HP ideale per edifici di grandi dimensioni
- 2020** Modello recupero di calore AIRSTAGE™ VR-IV Maximum 48 HP
- 2022** Rilascio del modello di funzionamento a risparmio energetico VRF serie V-IV



VRF **V-IV**

Per il settore residenziale

- 2011** Modello Hi-spec Design.
- 2017** Modelli top di gamma a parete.
- 2017-19** Modelli con nuovo refrigerante ecologico R32.
- 2022** Rilascio del modello di design KE



Per piccolo terziario

Per il settore residenziale

Split & Multi-split
Nuovi modelli a parete e canalizzabili con elevato risparmio energetico.



Rilasciato il nuovo modello

Tipo con raffreddamento potenziato
Funzionamento ad alta efficienza anche a temperature esterne elevate



Telecomando a filo
Design semplice ed elegante che si armonizza con lo spazio di installazione



2010 ~

- 2012** Joint venture in Thailandia per la produzione di compressori.
- 2016** Centro di ricerca e sviluppo in Thailandia.
- 2019** Costruzione di un nuovo edificio per aumentare la capacità di sviluppo nella sede principale di Kawasaki.



2020 Costruzione nuovo sito di produzione che utilizza l'IoT in Thailandia.



2023 FGAI R&D Nuovo Ufficio:
L'ufficio Ricerca e Sviluppo di FGAI si è trasferito nella nuova sede nel New Jersey, USA



2016 "THE AIRSTAGE" a Broadway, New York.



2023 Sala Comunicazioni EURO:
Nuova lounge a Dusseldorf, Germania.



*4: Annunciato nel 2018. In condizionatori d'aria per ambienti domestici (indagine della nostra azienda) *5: Annunciato nel 2012. In condizionatori d'aria per ambienti domestici (Indagine della nostra azienda)



Sedi in tutto il mondo

Promuovere la Globalizzazione da una prospettiva d'insieme, enfatizzando al contempo l'effettiva situazione locale nel settore, con l'obiettivo di potenziare il nostro sistema nei cinque territori base (Europa, Medio Oriente, Asia e Oceania, Americhe e Giappone)



Sede Principale in GIAPPONE



Technology Research Building (Giappone)



• Air conditioner solution center
"THE AIRSTAGE" in Manhattan, New York

• Fujitsu General America, Inc.

• Fujitsu General Do Brasil Ltda.

18 Società Commerciali Estere



Fujitsu General Sales & Trading
(Shanghai) Co., Ltd.



Fujitsu General (Taiwan)
Co., Ltd. (Taiwan)



Fujitsu General (Thailand) Co., Ltd.
Bangkok Office (Thailand)



Fujitsu General Electronics
(Suzhou) Co., Ltd.



Fujitsu General South
East Europe S.A. (Grecia)



Fujitsu General (EURO) GmbH
(Germania)



Fujitsu General Air Conditioning
(UK) Ltd. (U.K.)



Fujitsu General (Italia) S.p.A
(Italia)



Fujitsu General (India)
Private Ltd. (India)

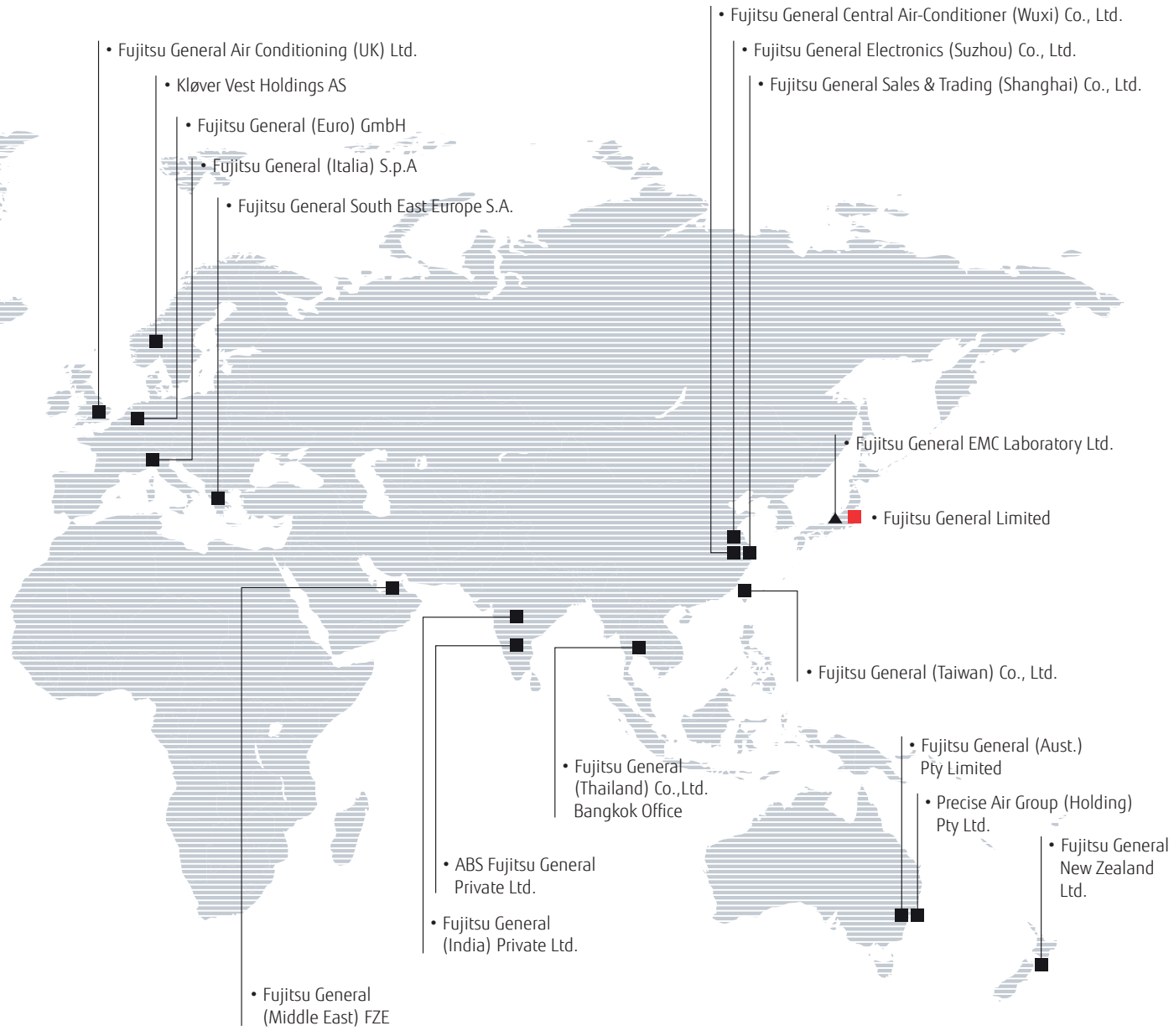

Fujitsu General (Aust.) Pty Ltd. (Australia)



Precise Air Group (Holding) Pty Ltd. (Australia)



Fujitsu General New Zealand Ltd. (New Zealand)



Fujitsu General (Middle East) FZE (U.A.E.)



FUJITSU GENERAL SOLUTION CENTER "THE AIRSTAGE" (U.S.A.)



ABS Fujitsu General Private Ltd. (India)



Fujitsu General Do Brasil Ltda. (Brasile)



Fujitsu General America, Inc. (U.S.A.)



Kløver Vest Holdings AS (Norway)



Attività commerciali nel mondo



Siamo impegnati in pubblicità, sviluppo delle risorse umane, attività di CS e attività di contributo sociale in tutto il mondo. Queste attività sono state riconosciute e premiate in diverse regioni; premi che siamo stati onorati ricevere.

Nord/Sud America



AHR Expo



Fiera HVAC in Brasile



Incontro distributori



Call center

Medio Oriente



Esposizione



Convegno Concessionari in Kuwait



Seminario tecnico



Seminario sui nuovi prodotti

Europa



Fiera HVAC in Germania



Formazione in Germania

Gli importanti premi al design



Premio The NEWS Dealer Design Awards



Primo Premio 2007 (Categoria: HVAC & IDRAULICO) assegnati dai lettori.



"TOP OF MIND 2016" Primo premio nella categoria "MARCA DE EQUIPAMENTO DE AR-CONDICIONADO" del settore "CLIMATIZACAO"



"Superbrand" è un premio del più importante e indipendente arbitro degli Emirati Arabi sul valore dei brand



Il premio "iF Product Design" viene assegnato ogni anno da "iF International Forum Design GmbH" ai migliori prodotti industriali di tutto il mondo.



Il Plus X Award è il più grande premio mondiale per l'innovazione per la tecnologia, lo sport e lo stile di vita.

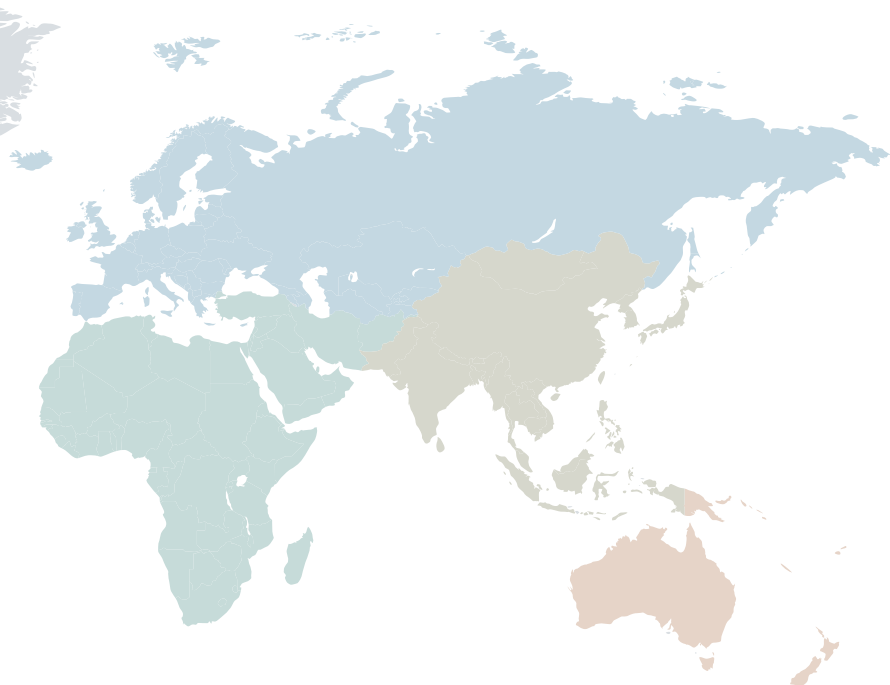

Asia



Festa del Ringraziamento a Taiwan



Formazione in India



Cerimonia di apertura in India



Seminario di presentazione nuovi prodotti a Singapore



Service training in Vietnam

Australia



Fiera HVAC in Germania



Fiera HVAC in Australia



Formazione Italia



Evento di lancio in Nuova Zelanda



Evento in Inghilterra



Evento di lancio in Nuova Zelanda

reddot winner 2020

Il concorso per la migliore progettazione di prodotto, esiste dal 1955. Il premio, il "Red Dot", è un marchio di qualità riconosciuto a livello internazionale.



Uno dei premi di design più famosi al mondo. I progetti vengono giudicati in base all'innovazione e all'estetica, nonché ai vantaggi che apportano agli utenti, ai clienti/marchi e alla società.



I premi annuali di ProductReview.com.au sono selezionati tra prodotti e servizi che sono stati ben valutati dalla community di ProductReview.



Votato dagli australiani come il "marchio più affidabile". - Categoria Aria Condizionata 4 anni consecutivi



Il premio Luban "China State Construction" per l'ingegneria



Il premio "Good Design" è assegnato dall'Istituto giapponese "Design Promotion" una volta all'anno ad un oggetto dal disegno eccellente.

Sviluppo Globale e Sedi Produttive

I centri di ricerca e sviluppo sono presenti in cinque aree del mondo: Giappone, Europa, Asia, Cina e Nord America. Perseguiamo il rispetto per l'ambiente e il comfort per soddisfare le esigenze di ogni area.

- Sede Principale
- Centro di ricerca e sviluppo
- Società di produzione

Centro di ricerca e sviluppo Technology Research Building



Centro di ricerca e sviluppo presso Fujitsu General (EURO) GmbH (Germania)



Nord America Centro R&D (U.S.A.)



Centro di ricerca e sviluppo presso Fujitsu General Engineering (Tailandia)



Centro di ricerca e sviluppo presso Fujitsu General (Shanghai)



Sede Principale in GIAPPONE
Centro di ricerca e sviluppo e torre di prova con dislivello di 60 m (Giappone)

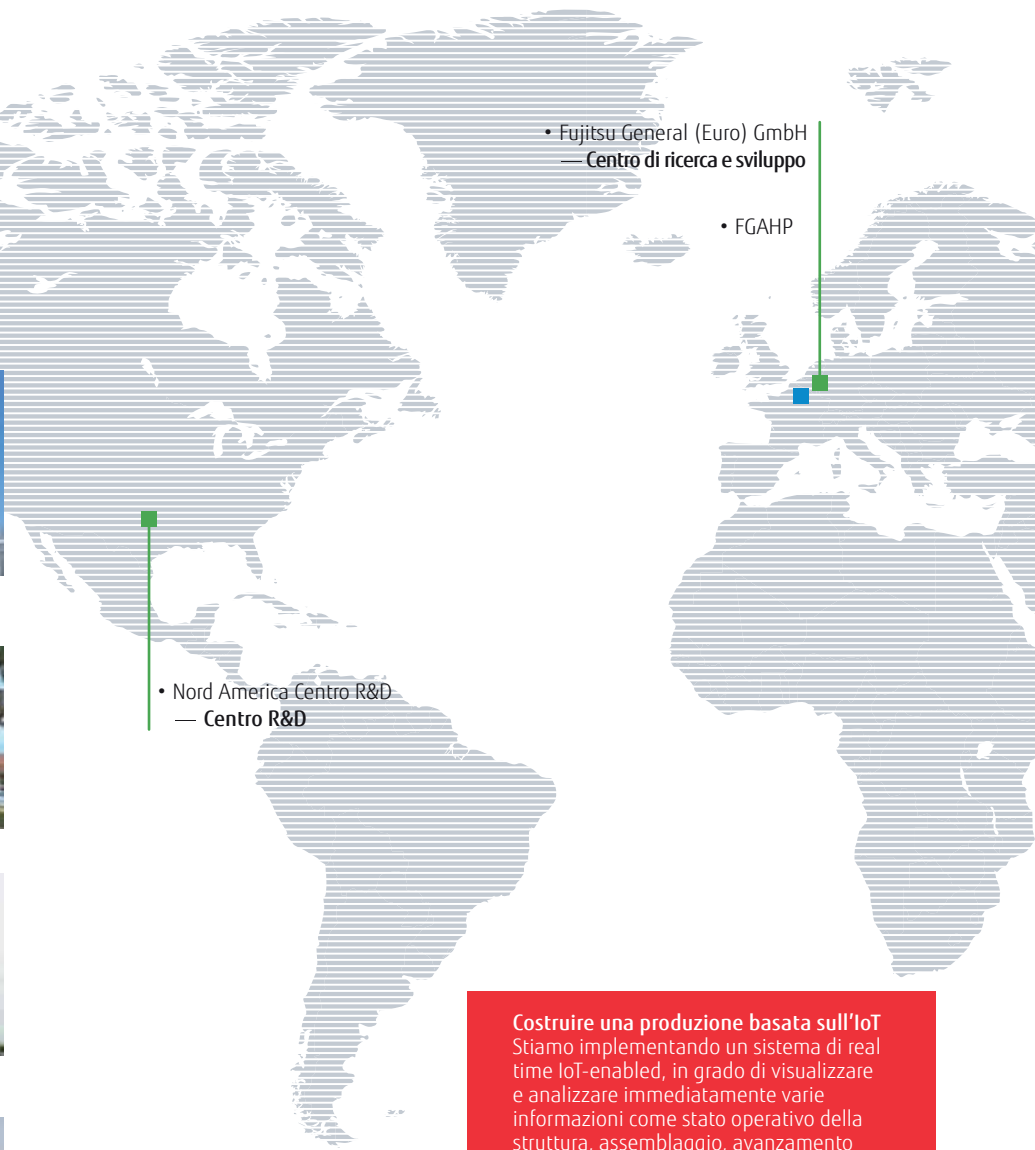

• Fujitsu General (Euro) GmbH
— Centro di ricerca e sviluppo

• FGAHP

• Nord America Centro R&D
— Centro R&D

Technology Research Building
Sede principale in Giappone

Costruire una produzione basata sull'IoT
Stiamo implementando un sistema di real time IoT-enabled, in grado di visualizzare e analizzare immediatamente varie informazioni come stato operativo della struttura, assemblaggio, avanzamento della produzione in linea e delle parti, stato dell'inventario e del trasporto. Ciò migliorerà ulteriormente la precisione delle previsioni di produzione e della spedizione sia per la Direzione generale sia per i reparti di gestione dello stabilimento.

Il sistema contribuirà anche a migliorare le attività dei dipendenti nei siti produttivi, con l'obiettivo di migliorare l'efficienza del processo di produzione, l'efficienza delle operazioni di distribuzione delle componenti e il tasso di utilizzo degli impianti.

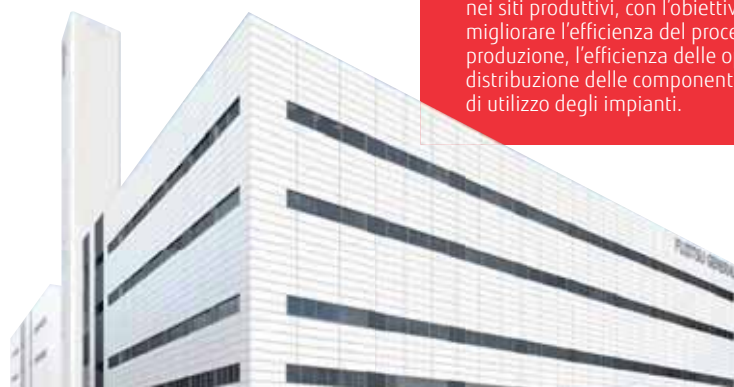

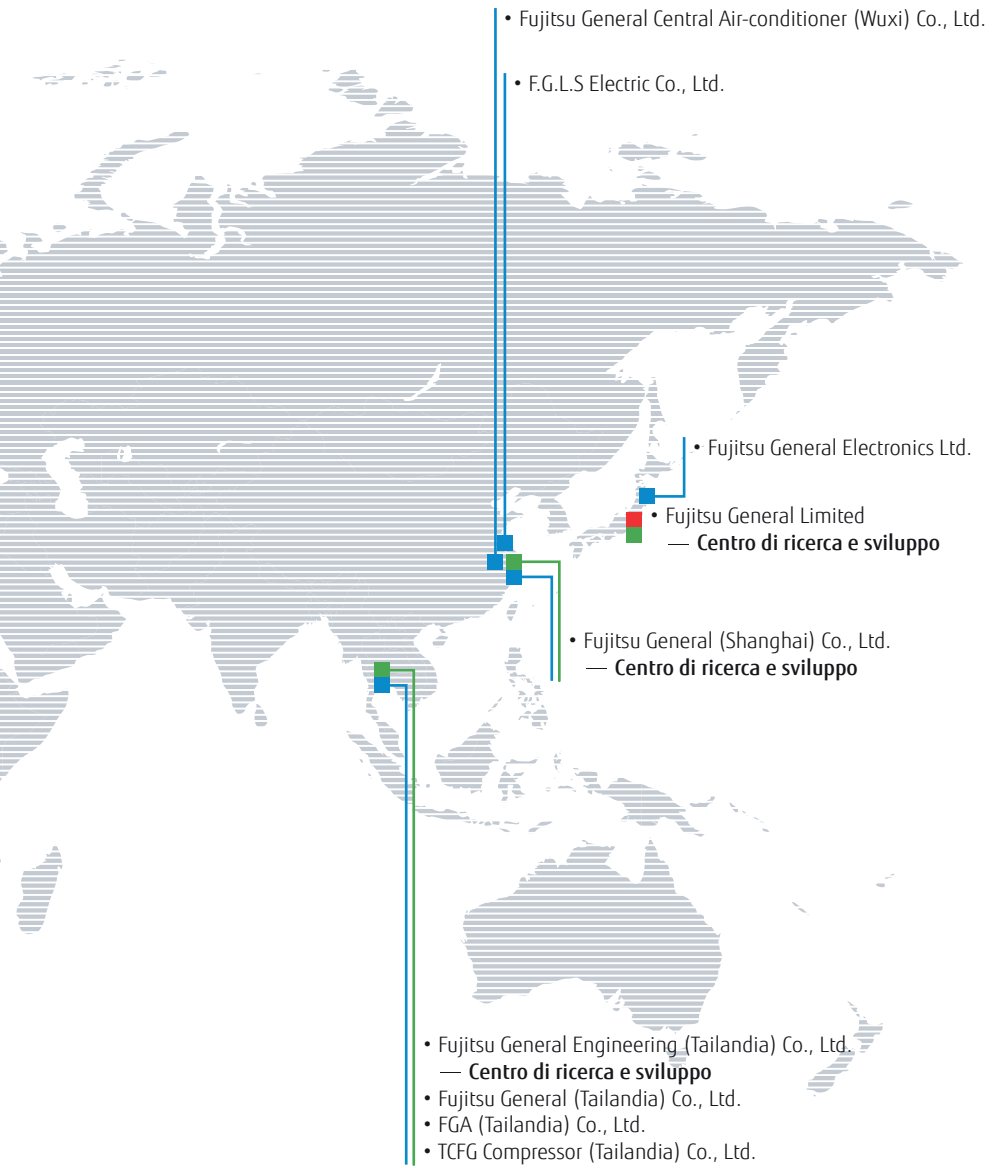

Aziende Produttive



• Fujitsu General (Shanghai) Co., Ltd. (Cina).



F.G.L.S. Electric Co., Ltd. (Cina).



Fujitsu General Central Condizionatore d'aria (Wuxi) Co., Ltd. (Cina).



Fujitsu General Electronics Ltd. (Japan)



Fujitsu General Co., Ltd. (Thailandia)
FACTORY-2



Fujitsu General Co., Ltd. (Thailandia).



Fujitsu General Engineering Co., Ltd. (Thailandia)



FGA Co., Ltd. (Thailandia)



TCFG Compressor Co., Ltd. (Thailandia)



Sviluppo e Impianti di Produzione di Alta Qualità

Impianti e Attrezzature di Ricerca all'Avanguardia

Test di prestazioni



Prova di portata
Misurazione del volume d'aria per i modelli RAC, PAC ai VRF.



Prova calorimetrica
Misurare della capacità di raffreddamento / riscaldamento.



Test rumorosità
Test di rumore in camera anecoica alle varie condizioni di funzionamento.

Fujitsu General è uno dei produttori leader con centri per attività di ricerca e sviluppo in Giappone. La ricerca e lo sviluppo condotta in queste strutture contribuisce a fornire ai nostri clienti prodotti e servizi con il più alto livello di qualità e prestazioni.

Test di affidabilità



Test a temperatura costante
Verifica le prestazioni del prodotto in modalità raffreddamento / riscaldamento in base alle diverse condizioni di temperatura e umidità.



Test pratico
Verifica la sostenibilità delle prestazioni dei condizionatori d'aria nelle effettive condizioni dell'abitazione.



Test di ermeticità all'acqua
Verifica se il quadro elettrico sia effettivamente ermetico.

Trasporto e movimentazione



Test di compressibilità



Test di vibrazione



Technology Research
Building
nella sede principale in
Giappone

Laboratori di prova

Fujitsu General EMC Laboratory Limited



Torre di prova con dislivello di
60 m

L'obiettivo è verificare l'affidabilità della circolazione dell'olio nel sistema



Certificazione ISO 9001 e ISO 14001

■ ISO 9001
 ■ ISO 14001
 () Numero di aziende

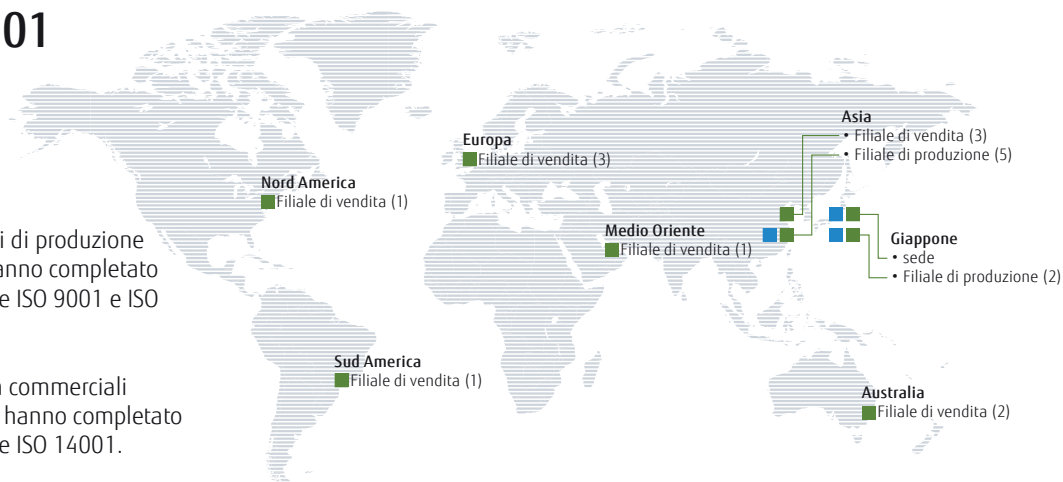

Tutti gli stabilimenti di produzione esteri (5 società) hanno completato l'iter di certificazione ISO 9001 e ISO 14001.

Nel 2012, le società commerciali estere (11 società) hanno completato l'iter di certificazione ISO 14001.

Elevata garanzia di qualità del prodotto

Tutti gli stabilimenti Fujitsu General hanno completato l'iter di certificazione ISO 9001 e hanno realizzato un sistema di controllo qualità comune in tutto il mondo. Vengono effettuati rigorosi controlli di qualità per garantire i massimi standard qualitativi dei prodotti.

Controllo in entrata

Tutti i fornitori di componenti devono fornire i report dei test di qualità. Il laboratorio certificato interno effettua i controlli in base alla normativa europea RoHS. Numerose ispezioni vengono eseguite, soprattutto sui componenti principali, per eliminare la presenza di eventuali difetti.

Rigorosi controlli di qualità del prodotto

Durante tutta la fase produttiva vengono effettuati rigorosi controlli della qualità. L'alta qualità è garantita da continui, severi controlli da parte degli ispettori.

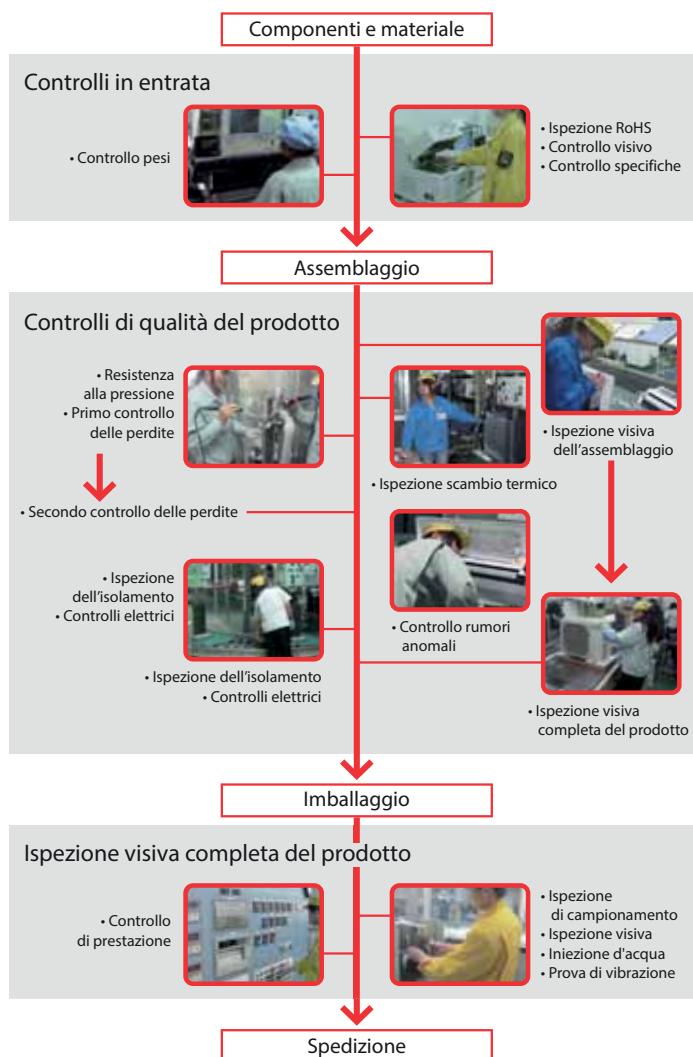

Verifiche funzionamento

• Verifica errori di funzionamento tramite analisi della telecamera

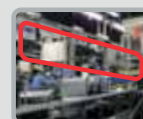

Dagli spazi commerciali agli spazi residenziali SOLUZIONI



FONDAMENTALE

Forniamo soluzioni globali per le esclusive esigenze dei nostri clienti.

Fujitsu General fornisce le migliori soluzioni adatte alle vostre esigenze.



Situazioni

Una conversazione occasionale con un collega al lavoro.

La presentazione in una grande sala riunioni.

Un ristorante dove vi siete fermati uscendo la sera. Il vostro soggiorno.

Abbiamo una linea di condizionatori d'aria ideale per tutte queste situazioni - dagli spazi commerciali agli spazi residenziali.

Trovate i condizionatori d'aria Fujitsu General in vari contesti della vita sociale.



Per piccolo terziario

Offriamo sistemi di climatizzazione confortevoli di alta qualità ed efficienza per edifici di piccole e medie dimensioni.

pag. 030 Ristoranti, negozi

pag. 032 Piccoli uffici

pag. 034 Hotel

pag. 036 Scuole



Per il settore commerciale

Proponiamo sistemi modulari VRF in grado di assicurare alta efficienza, comfort, facilità di installazione e affidabilità per gli edifici di grandi dimensioni.

pag. 038 Edifici di grandi dimensioni



Per il settore residenziale

Forniamo sistemi di climatizzazione intelligenti con un'ampia gamma di opzioni di controllo per un utilizzo semplice ed intuitivo.

pag. 040 Linea Residenziale



Ristoranti, negozi

Per piccolo terziario

Fujitsu General fornisce sistemi di climatizzazione adatti ad attività commerciali con elevato flusso di clienti (negozi e ristoranti), dove oltre al calore latente, si riscontra una buona dose di calore sensibile, dovuto all'illuminazione.



Mono Split Per ristoranti

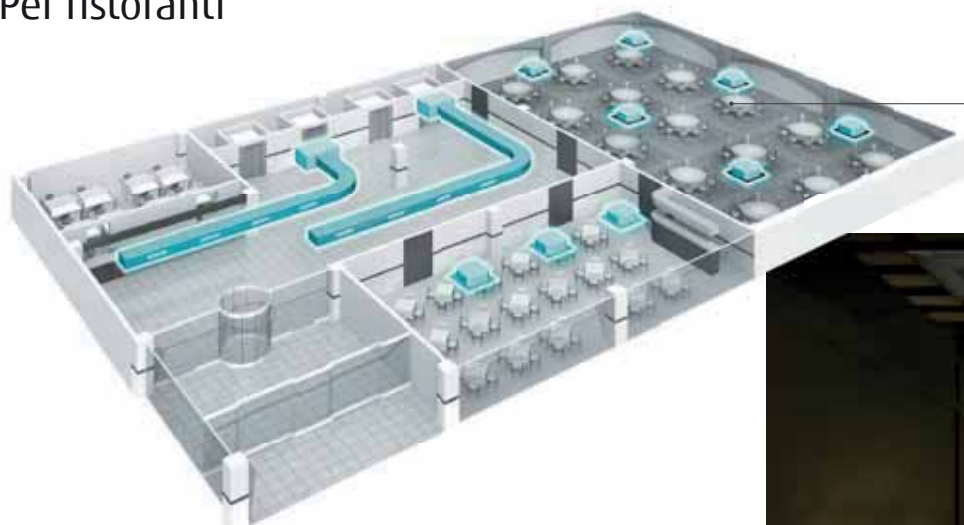

Ampliamento della gamma di modelli R32 di grandi dimensioni

La gamma di modelli a cassetta e canalizzabili per ampi spazi è stata ampliata con modelli che utilizzano il nuovo refrigerante ecocompatibile R32.



Canalizzabile ad Elevata Pressione Statica



Modelli a cassetta a flusso circolare Per ambienti con illuminazione soffusa



Per ambienti luminosi ecc.

Due opzioni colore dei pannelli

Per il modello a cassetta sono disponibili pannelli sia bianchi che neri. Il pannello nero è adatto per ambienti poco illuminati, come un ristorante intimo. Il pannello bianco viene solitamente utilizzato in aree ben illuminate come gli uffici. (Disponibile per unità interne mono split e VRF)



Multisplit Simultaneo

Per negozi

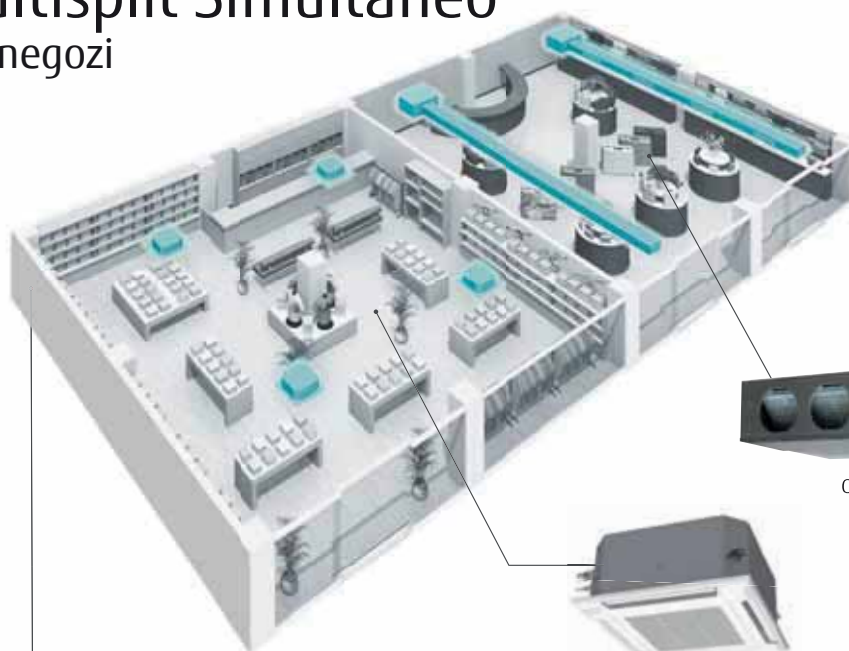

Canalizzabile a Media Pressione Statica



Compatto a cassetta



Canalizzabile Slim



Twin classe 36
(Monofase/ trifase)

Twin / Triple classe 45/54
(Monofase/ trifase)

Ampia gamma di unità interne

Forniamo 3 tipi di unità interne. Potete selezionarle per adattare all'ambiente e al layout del vostro negozio.

Unità esterna leggera, di piccole dimensioni

Rispetto ai modelli precedenti, l'unità esterna è più compatta. (modelli 45/54)

La gamma delle unità interne è stata arricchita con la cassetta compatta (60x60).

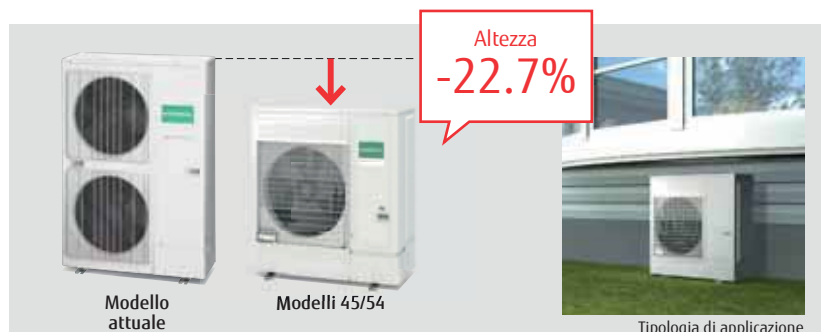

Modello attuale

Modelli 45/54

Tipologia di applicazione



Piccoli Uffici

Per piccolo terziario

Fujitsu General fornisce sistemi di climatizzazione totale che tengono conto del risparmio energetico, della silenziosità, del comfort, validi per applicazioni, sia in piccoli ambienti residenziali che in uffici di piccole dimensioni con più stanze.

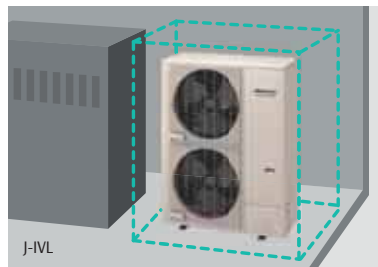
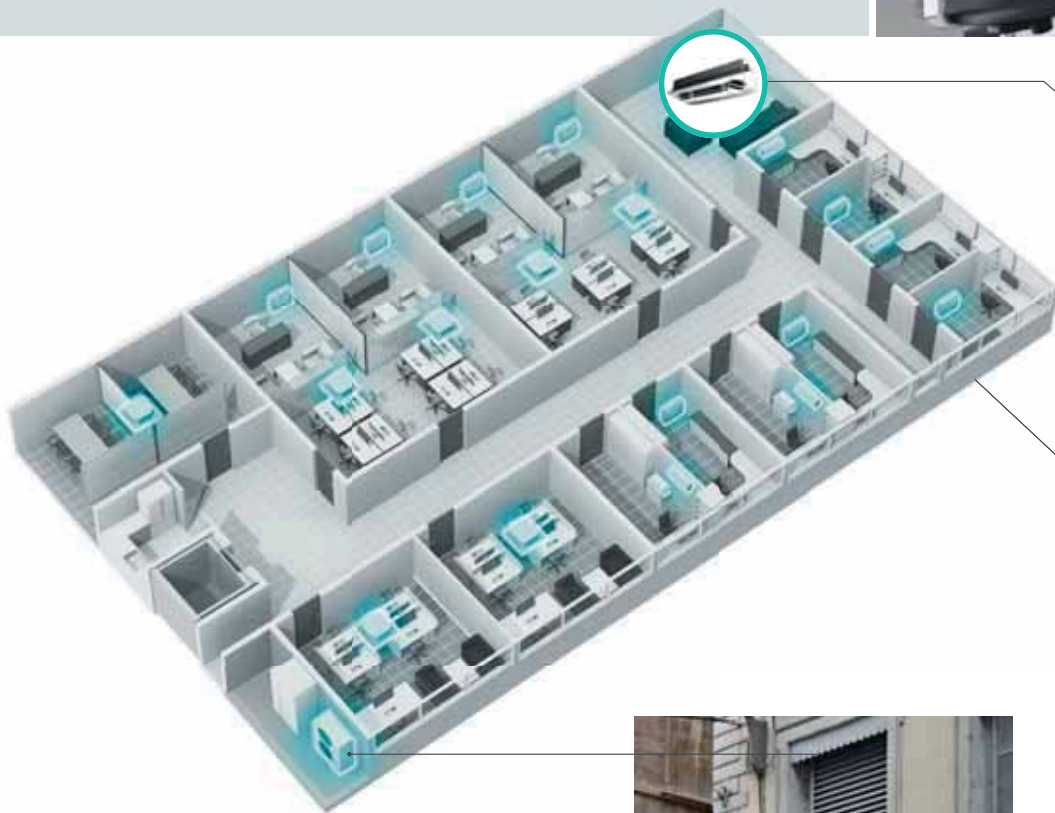

Unità esterna compatta e silenziosa

Questa unità esterna compatta occupando poco spazio può essere installata in un locale tecnico. L'unità garantisce una pressione statica sufficiente per lo scabio termico. Nelle ore notturne l'utente può ridurre la rumorosità dell'unità esterna attivando la modalità silenziosa.

VRF Serie-J fino a 18 HP con unità esterna compatta

L'applicazione VRF per piccoli sistemi è adatta per edifici con molte stanze di piccole dimensioni. Possono essere collegate max 42 unità interne.

* Solo modello J-IVL da 18 HP



La cassetta a 3 flussi offre maggiore comfort

Le bocchette di uscita dell'aria sinistra e destra, con angolo di rotazione massimo di 100°, e l'ampia uscita dell'aria centrale riducono al minimo la disomogeneità della temperatura creando un ambiente confortevole.



Diverse soluzioni di unità interne a bassa potenza

Unità interne a bassa potenza da 1,1 kW per piccoli ambienti.



Installazione a parete

Compatto a pavimento



Cassetta compatta



Comando remoto centralizzato UTY-DCGGZ3



Nuovo comando remoto centralizzato con maggiori funzionalità

La gestione sia della temperatura in ogni stanza che del controllo/impostazione del funzionamento settimanale è estremamente semplice. Il comando centralizzato consente un risparmio energetico grazie alla possibilità sia di impostare il limite massimo e minimo della temperatura che di inibire alcune funzioni

LAN



PC

Controllo e monitoraggio

Dalla vostra scrivania potete gestire il sistema come se foste sull'impianto. Anche se non avete l'autorizzazione di amministratori, potete utilizzare i condizionatori d'aria attraverso un PC, uno smartphone o un tablet.



Router

Sono necessari IP statico, IP forwarding e porta aperta



Tablet PC

Smartphone

*supporto Wireless LAN: prossimo aggiornamento



Nuovo controllo in remoto cablato e compatto

Le dimensioni sono compatte e lo schermo è ampio e facile da leggere. Il design elegante si adatta facilmente a qualsiasi interno.



Hotel

Per piccolo terziario

Fujitsu General propone sistemi di climatizzazione adatti anche per piccoli alberghi, che tengono conto del comfort, del risparmio energetico, dell'estetica, della sicurezza e della facilità di installazione.

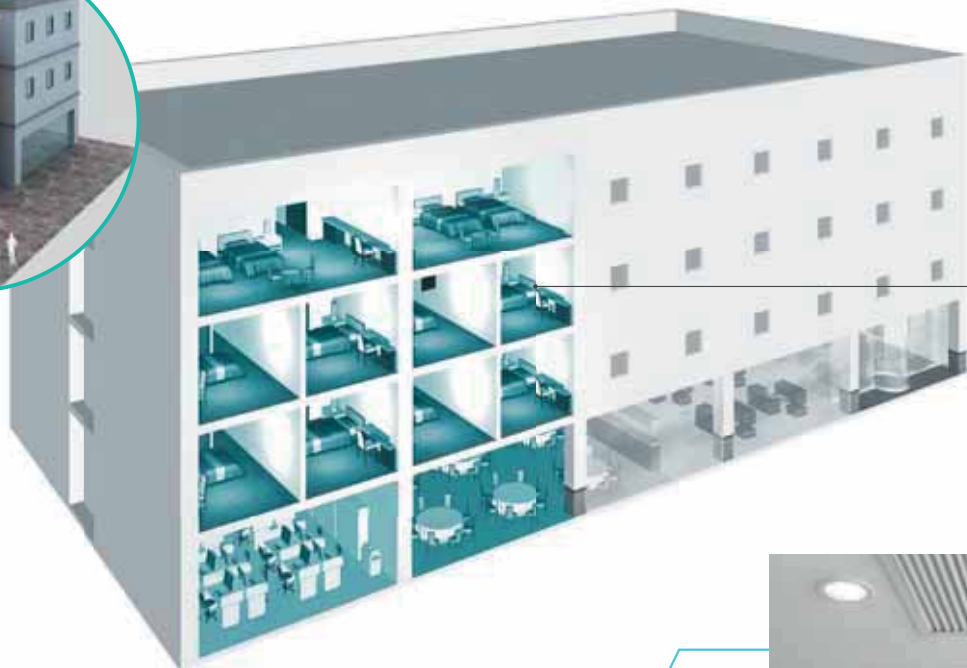

Ventilazione integrale dell'albergo

Il trattamento dell'aria esterna è fondamentale negli ambienti dell'hotel. Il DX-Kit permette il collegamento della moto-condensante ad una unità di ventilazione/trattamento aria.



VRF Serie-J unità esterna compatta

Grazie al design più snello e compatto del settore, l'estetica dell'hotel non viene compromessa neppure quando l'unità viene installata sull'edificio.



Climatizzazione delle camere con eccellente comfort, risparmio energetico e facilità di installazione

Risparmio di spazio

Modello canalizzabile, 198 mm di altezza. Può essere installato facilmente in soffitti con spazio ridotto.



Canalizzabile

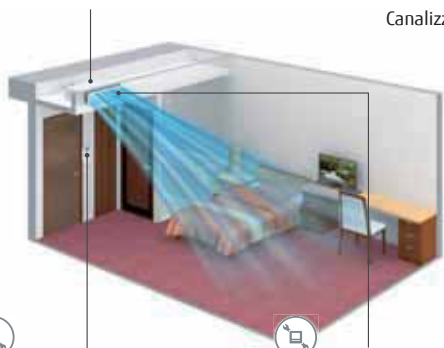

Disponibile interruttore a chiave magnetica

L'uso della chiave magnetica evita di dimenticare di spegnere il condizionatore.



Collegare ad un contatto esterno



Ventilazione confortevole con regolazione della direzione del flusso d'aria

Regolando la direzione del flusso d'aria, il kit griglia a direzione automatica consente di migliorare il comfort dell'ambiente.



Kit griglia automatica



Cassetta Flusso One-way

Dimensioni compatte & funzionamento a bassa rumorosità

Sono la scelta ideale per l'uso nelle camere d'albergo.



Controllo centralizzato della climatizzazione in spazi comuni

La climatizzazione degli spazi comuni come lobby e corridoi è controllata centralmente. La temperatura ed il funzionamento possono essere gestiti da remoto.



Controller di sistema



Comando cablato dal design sofisticato. Il pannello touch può essere facilmente utilizzato scorrendo verticalmente e orizzontalmente.



NEW

Comando cablato (design) UTY-RVRG



Visualizzazione del logo dell'hotel

Climatizzazione di ampi spazi come reception e lobby

Sistema monosplit canalizzabile ultra-large adatto per grandi spazi con soffitti alti.





Scuole

Per piccolo terziario

Fujitsu General propone il sistema ottimale di climatizzazione per strutture educative di medie dimensioni.

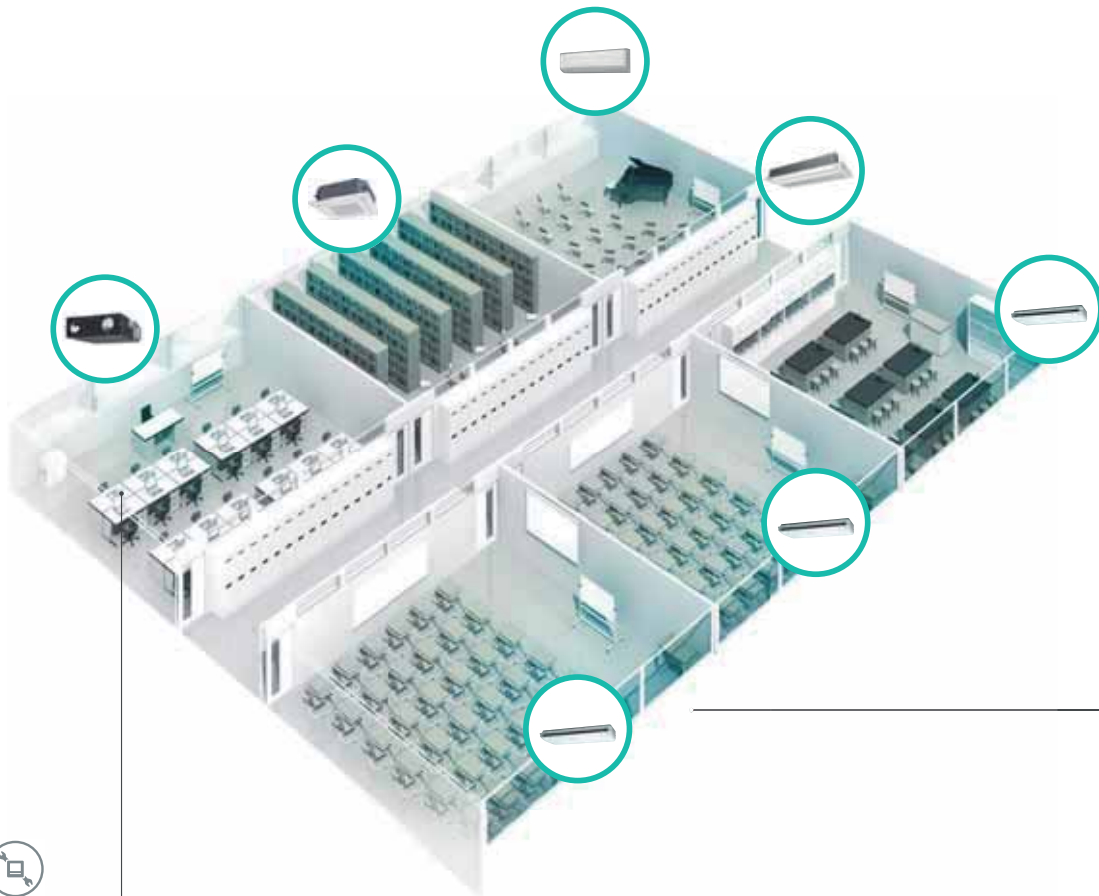

Comando centralizzato

Il comando centralizzato può gestire il funzionamento sia dei condizionatori d'aria che delle apparecchiature di illuminazione e ventilazione. Questo è fondamentale per la gestione del risparmio energetico dell'intero edificio.

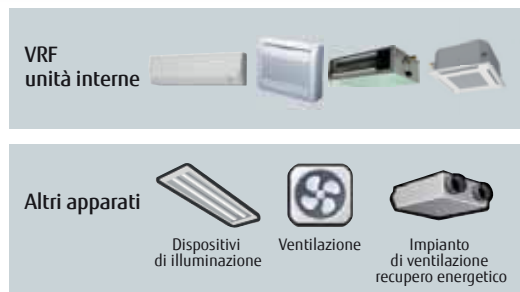

Controller di sistema Lite



Cassetta a flusso unidirezionale



Canalizzabile (Slim)



Soffitto



Parete

Varie tipologie di unità interne

Disponiamo di una serie di unità interne che possono soddisfare i requisiti anche di applicazioni più complesse.



Recuperatore di calore



Cassetta a flusso circolare

Climatizzazione confortevole nell'ambiente senza la fastidiosa sensazione del flusso d'aria

La Cassetta a flusso circolare indirizza l'aria in tutte le direzioni senza disomogeneità di temperatura e ventilazione



Controllo individuale della direzione del flusso d'aria per impedire che venga diretto verso le persone



Funzionamento a risparmio energetico in assenza di persone nel locale tramite collegamento al sensore di presenza

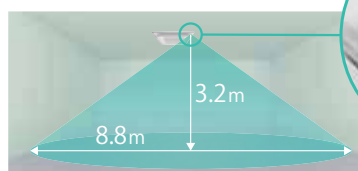

Sensore di presenza (Opzionale)



Edifici di grandi dimensioni

Per il settore commerciale

Fujitsu General propone sistemi modulari VRF in grado di assicurare alta efficienza, comfort, facilità di installazione e affidabilità per gli edifici di grandi dimensioni.



Una ricca gamma di modelli per soddisfare i requisiti della struttura da condizionare

La serie VRF è in grado di soddisfare diverse esigenze, attraverso l'intera gamma che è orientata al risparmio energetico.

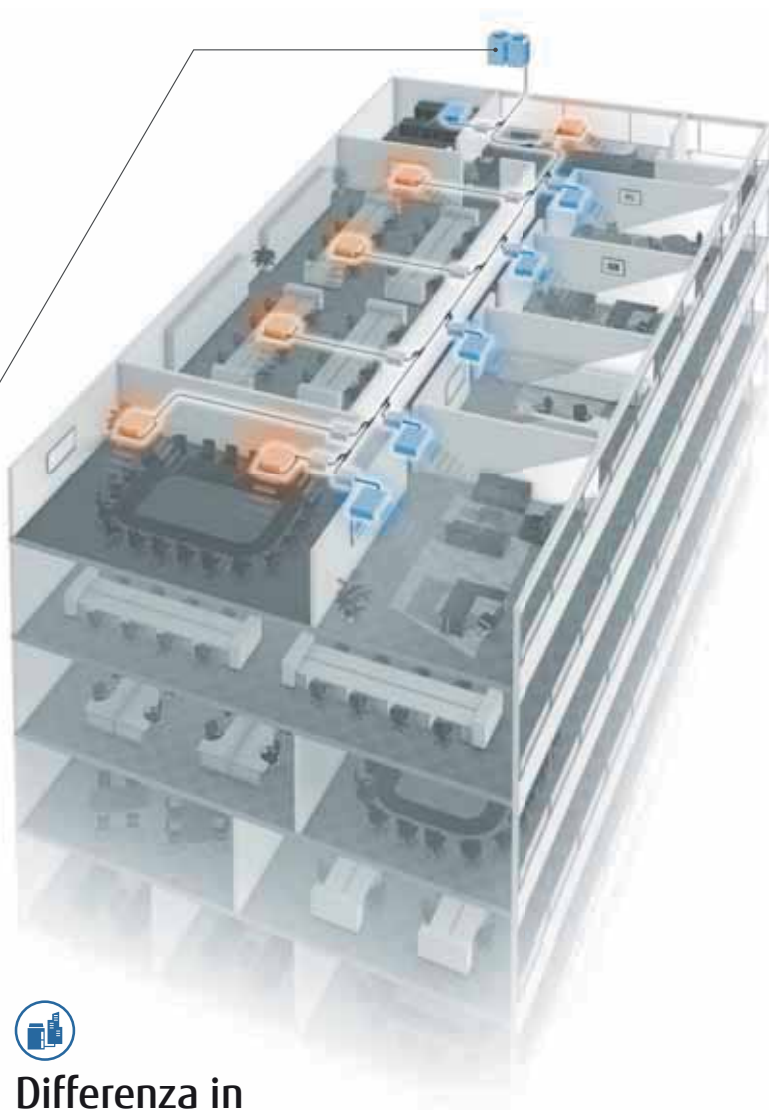

VRF VR-IV

Design intelligente e all'avanguardia. Ampio range di capacità da 8HP a 48HP con incrementi di 2 HP. Percentuale della capacità delle unità interna collegabili fino a 150%.

34 modelli, da 8HP a 48HP

- Combinazione salva spazio: da 8HP a 48HP / 21 modelli
- Combinazione a efficienza energetica: da 16HP a 44HP / 13 modelli

VRF V-IV

Da 8HP a 48HP / 34 modelli

- Combinazione salva spazio: da 10 a 48 HP / 21 modelli
- Combinazione a efficienza energetica: da 16 a 46 HP / 13 modelli



Differenza in altezza fino a 110 m

Il dislivello tra l'unità esterna e l'unità interna è solitamente di 50 m per la serie V-IV ma installando il kit sensore di pressione è possibile ampliarlo fino a 110 m..

* Questo prodotto può essere utilizzato solo collegato alla serie V-IV.



Kit sensore di pressione



Controllo Centralizzato

Non solo le unità interne dell'edificio ma anche impianti come la ventilazione possono essere controllati facilmente da remoto.



Controller di sistema
(UTY-APGXZ1)

System Controller Lite
(UTY-ALGXZ1 & UTY-PLGXX2)

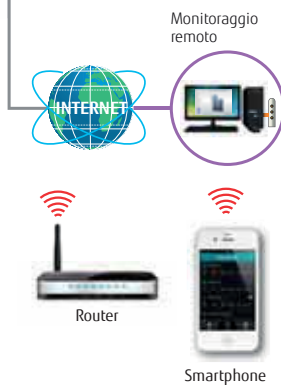

Connessione ai sistemi BMS

Il controllo centralizzato dell'impianto di climatizzazione, con gli altri impianti presenti nell'edificio, è possibile grazie ai protocolli MODBUS, BACnet, KNX.

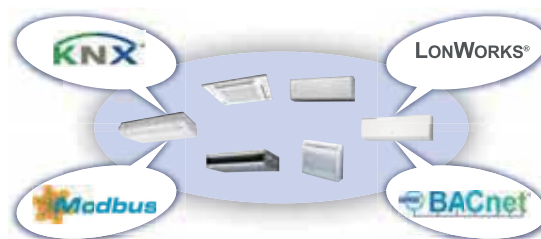

Elevata flessibilità del sistema

La flessibilità di installazione è garantita sia dalla proposta commerciale e sia dalle caratteristiche tecniche dell'unità esterna che può essere installata in locali tecnici e cavedi con bocche di lupo.

82* Pa

*: 80Pa for VR-II

Esempio di installazione



Supporto rapido

La climatizzazione dell'intero edificio può essere monitorata da remoto con strumenti di monitoraggio Web e Controller di sistema. In caso di emergenza, è possibile ricevere una rapida risposta grazie all'autodiagnosi preventiva in collaborazione con la società di gestione.

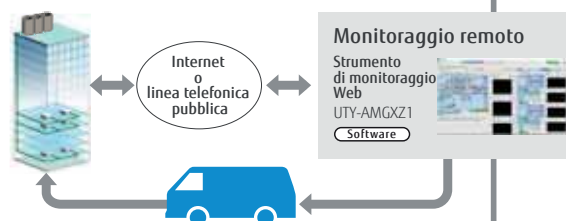



Linea Residenziale

Per l'appartamento e la casa

Fujitsu General propone prodotti residenziali che si possono installare in soggiorno, in cui tutta la famiglia si rilassa, oppure in stanze più piccole come la camere da letto e le camerette per bambini.



Varie unità interne adatte alle caratteristiche di ogni stanza



KE Series

Per un ampio soggiorno e la sala da pranzo

Modelli di design

Condizionatore d'aria ben progettato. Compatto ed elegante, con la caratteristica superficie curva.



Per la camera da letto principale o il soggiorno

Modello silenzioso dal design elegante
Modello di elevate prestazioni, silenzioso, con particolare attenzione all'estetica.

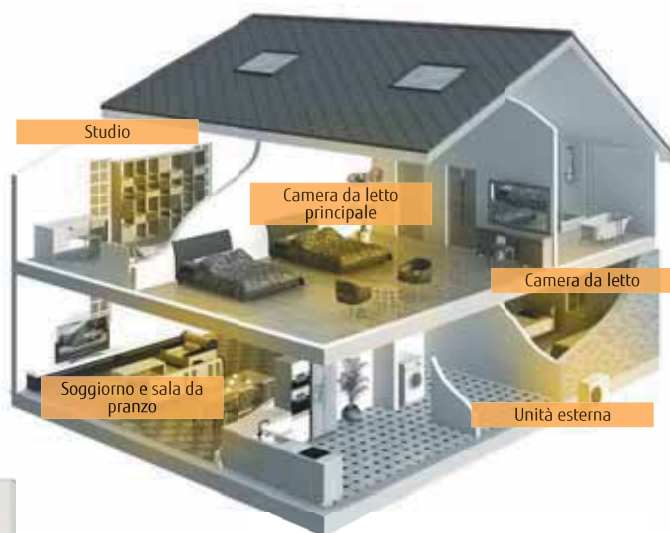

KM Series

Per ambienti spaziosi

Standard e Comfort

Ottimo per spazi ampi grazie alle funzioni di base e al controllo di un flusso d'aria potente e confortevole.



reddot award 2019 winner



Per camere da letto

Serie Standard e ECO Range

Modello di elevate prestazioni, dal design compatto per spazi ridotti come la camera da letto.



Unità esterne per ambienti residenziali



Multisplit



Gestione da remoto

Con un solo smartphone puoi controllare lo stato di funzionamento non solo del condizionatore di casa, ma anche dei condizionatori della tua seconda casa o di quello dei tuoi genitori (fino a 24 condizionatori).



AIRSTAGE
Mobile

Download Free



Utilizzando la nostra interfaccia LAN wireless e l'app "AIRSTAGE", potete controllare il raffreddamento e il riscaldamento della vostra casa sempre e ovunque.

Linea residenziale RAC

Modello a risparmio energetico per un ambiente interno confortevole nel rispetto dell'ambiente.

Un climatizzatore a misura d'uomo e rispettoso dell'ambiente. Fujitsu General risponde a diverse esigenze, dai soggiorni alle camere da letto, ai negozi, ai piccoli uffici e agli hotel.

RS-002 MONOSPLIT

– Modelli con refrigerante R32

- Parete
- Cassetta
- Canalizzabile
- Pavimento
- Soffitto

RM-064 MULTISPLIT

- Multisplit per 2-3-4-5 unità interne







Linea residenziale RAC

MONOSPLIT

- RS-004 Panoramica Monosplit
- RS-006 Serie di unità interne
- RS-008 Caratteristiche
- RS-013 Legenda delle funzioni



Modelli con refrigerante R32

Parete

- RS-014 Serie Premium
- RS-016 Serie Performance
- RS-018 Serie Design
- RS-020 Serie Standard
- RS-024 Parete Serie ECO

Cassetta 4 vie

- RS-032 Compatta
- RS-034 Compatta Serie ECO
- RS-036 Flusso Circolare
- RS-038 Flusso Circolare Serie ECO

Canalizzabile

- RS-040 Slim
- RS-042 Slim Serie ECO
- RS-044 Media Pressione Statica
- RS-046 Media Pressione Statica Serie ECO
- RS-048 Media Pressione Statica
- RS-052 Media Pressione Statica Serie ECO

Pavimento

- RS-054 Compatta

Soffitto

- RS-056 Soffitto
- RS-058 Soffitto Serie ECO



RAC

LINEA RESIDENZIALE RAC - MONOSPLIT

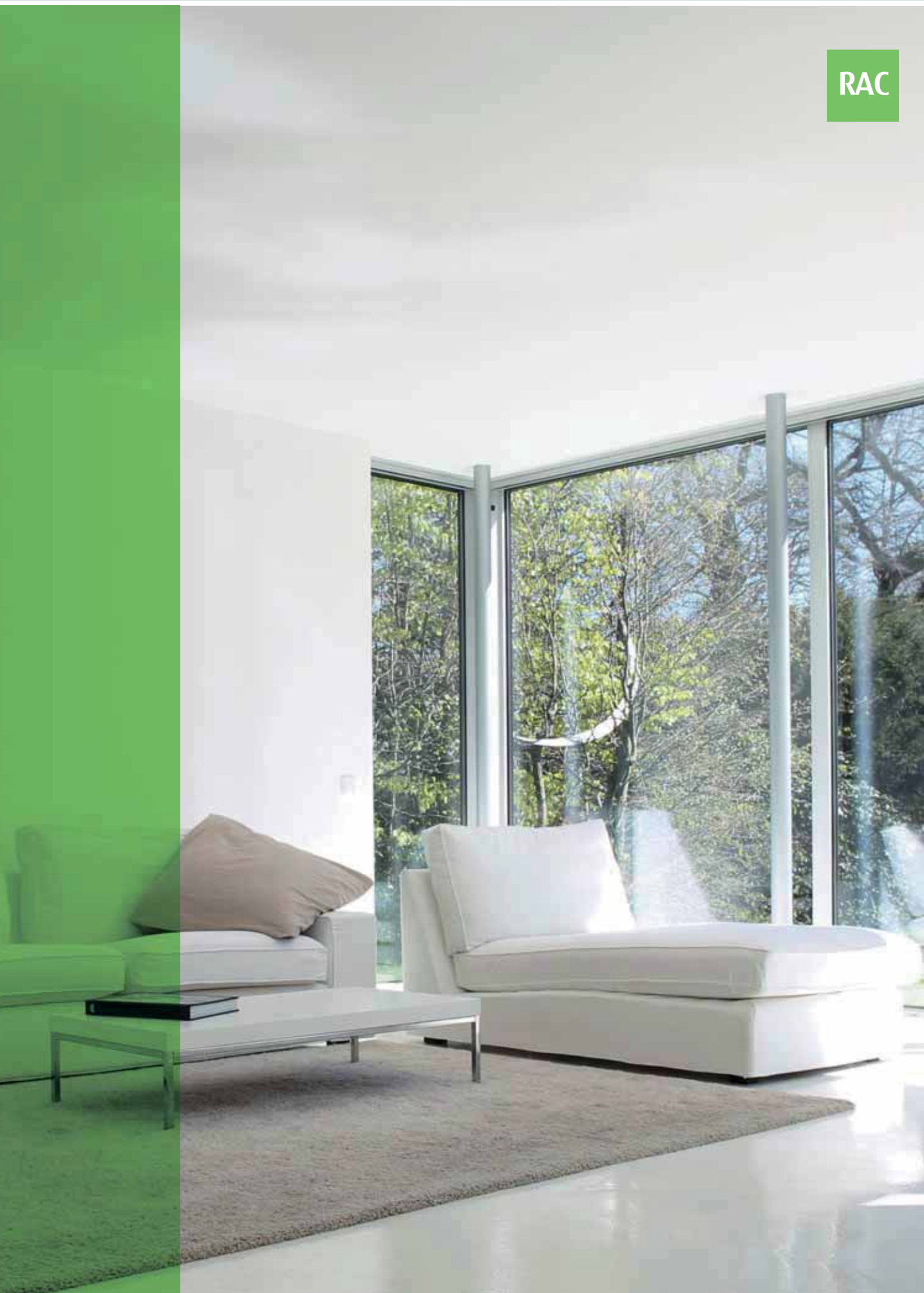

RS-003

Panoramica Monosplit

Fujitsu General propone ai nostri clienti 6 tipi e 116 modelli di sistemi di climatizzazione ideali per varie applicazioni e layout degli ambienti.



Parete, Serie Design



Soffitto



Parete

L'installazione è stata semplificata attraverso il nuovo design della parte posteriore. Abbiamo migliorato il controllo del flusso d'aria e il risparmio energetico, compresi i nostri modelli di punta equipaggiati con ventilatori a doppio flusso d'aria. Allo stesso tempo, la linea piatta e semplice che si abbina al design degli interni è accattivante.



Cassetta

I modelli a cassetta si adattano agli interni "light commercial", inviando l'aria in quattro direzioni, climatizzano in modo uniforme l'intero ambiente. Proponiamo una vasta gamma di modelli, inclusi i modelli Compatti (60x60), dotati della nuova griglia da abbinare ai soffitti a pannelli, e i modelli a flusso circolare che distribuiscono il flusso d'aria a 360°.



Canalizzabile

I modelli canalizzabili consentono l'installazione anche in spazi ristretti, tra le travi o nel controsoffitto. Per modelli di grandi dimensioni adatti alla climatizzazione di ampi spazi, possono essere installate più bocchette di mandata per una sola unità.



Pavimento

Le unità a pavimento, dal design sottile e compatto, si adattano a vari tipi di locali sia residenziali che commerciali. Questi modelli sono consigliati come dispositivi di riscaldamento in quanto indirizzano il flusso d'aria calda sia dalle bocchette superiori che inferiori.



Cassette a flusso circolare



































Le serie a cassetta AUXG_KRLB dal design unico e raffinato, rappresenta l'eccellenza per questa categoria di prodotti grazie alle elevate prestazioni in termini di efficienza energetica, e basso impatto acustico. La diffusione dell'aria a 360° assicura il miglior comfort in assoluto.



Soffitto

Dotato di un design sottile, con un'altezza di 240 mm, questo modello può essere installato senza alterare l'armonia degli spazi. Distribuisce un potente flusso d'aria da un'ampia bocchetta di mandata. Pertanto, questo modello è ideale per locali grandi, sale riunioni, sale audiovisivi e ristoranti.

Serie di Unità Interne

Tipo	Serie	Refrigerante	Modello
Parete	Serie Premium nocria X		
	Serie Performance		
	Serie Design		
	Serie Standard		
			
	Serie ECO		 NEW
			 NEW
			
			
Cassetta	4 Vie Compatta		
	4 vie flusso circolare		 18/22/24
Canalizabile	Slim		 09/12/14 18
	Media Pressione Statica		 12/14 18/22/24
	Media Pressione Statica		
	Media Pressione Statica		 12/14/18 22/24
Pavimento compatta		 09/12/14	
Soffitto		 18/22 24	



FUJITSU GENERAL (Euro) GmbH partecipa al programma ECP per CLIMATIZZATORI.

Verifica la validità del certificato in corso:
www.eurovent-certification.com

	Classe			Classe			
	7	9	12	14	18	22	24
		ASHG09KXCA (fino ad esaurimento scorte)	ASHG12KXCA (fino ad esaurimento scorte)				
ASHG07KGTf	ASHG09KGTf	ASHG12KGTf	ASHG14KGTf				
ASHG07KETf ASHG07KETf-B	ASHG09KETf ASHG09KETf-B	ASHG12KETf ASHG12KETf-B	ASHG14KETf ASHG14KETf-B				
ASHG07KMCF	ASHG09KMCF	ASHG12KMCF	ASHG14KMCF				
					ASHG18KMTE		ASHG24KMTE
ASHH07KNCA	ASHH09KNCA	ASHH12KNCA					
ASHH07KLTA	ASHH09KLTA	ASHH12KLTA					
ASHG07KPCE (fino ad esaurimento scorte)	ASHG09KPCE (fino ad esaurimento scorte)	ASHG12KPCE (fino ad esaurimento scorte)					
					ASHG18KLCA*		ASHG24KLCA*
	AUXG09KVLA	AUXG12KVLA	AUXG14KVLA	AUXG18KVLA	AUXG22KVLA	AUXG24KVLA	
					AUXG18KRLB	AUXG22KRLB	AUXG24KRLB
	ARXG09KLLAP	ARXG12KLLAP	ARXG14KLLAP	ARXG18KLLAP			
		ARXG12KHTAP	ARXG14KHTAP	ARXG18KHTAP	ARXG22KHTAP	ARXG24KHTAP	
					ARXG22KMLA ARXG22KMLB	ARXG24KMLA	
		ARXH12KMTAP	ARXH12KMTAP	ARXH18KMTAP	ARXH22KMTAP	ARXH24KMTAP	
	AGHG09KVCA	AGHG12KVCA	AGHG14KVCA				
					ABHG18KRTA	ABHG22KRTA	ABHG24KRTA

Caratteristiche

Alta efficienza

ALL DC Tutta la tecnologia Inverter DC



Compressore DC twin rotary

Compressore DC twin rotary

Il design dei nostri compressori DC Inverter "Twin Rotary" consente di ottenere una maggiore efficienza rispetto a compressori simili.

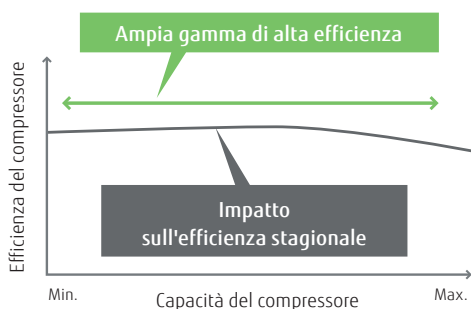

Motore ventilatore DC

Il motore DC del ventilatore consente elevata potenza ed efficienza, in un ampio campo di funzionamento.

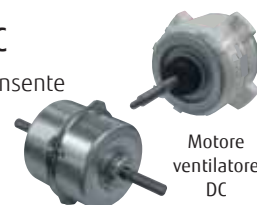

Motore ventilatore DC

Controllo inverter DC a onda sinusoidale

L'alta efficienza di funzionamento è ottenuta grazie all'uso di un controllo inverter DC a onda sinusoidale.

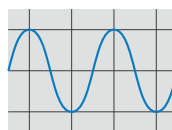

SCAMBIATORE DI CALORE per modelli a parete

Scambiatore di calore ad alta densità multi-percorso.

Abbiamo migliorato l'efficienza dello scambio termico grazie allo scambiatore di calore ad alta densità e alla tecnologia multi-percorso.

Scambiatore di sottoraffreddamento ad alte prestazioni

Prestazioni più elevate ottenute con l'installazione di un Hotgas-bypass. (Sistemi multipli di grandi dimensioni, VRF).

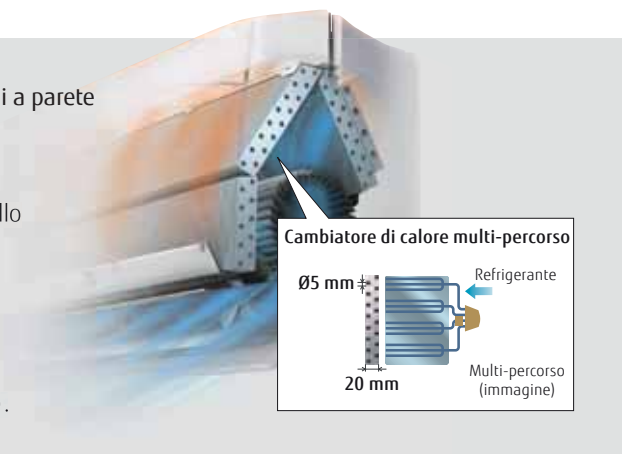

Cambiatore di calore multi-percorso
 Ø5 mm
 20 mm
 Refrigerante
 Multi-percorso (immagine)

Alto Risparmio Energetico



Sensore di movimento

Il sensore di movimento rileva la presenza di una persona nella stanza: in assenza di rilevamento il condizionatore funziona a potenza ridotta. Torna automaticamente al normale funzionamento quando qualcuno entra nella stanza.

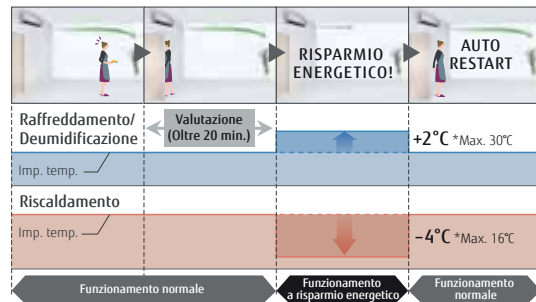

Risparmio energetico

Limita la corrente massima di funzionamento, il consumo energetico viene ridotto e il carico massimo ridotto.

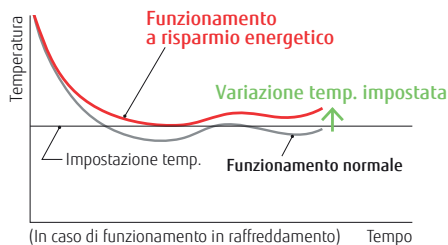

Limitazione range temperatura

È possibile impostare il range di temperatura minima e massima, con un ulteriore risparmio energetico, garantendo comunque il comfort degli utenti.

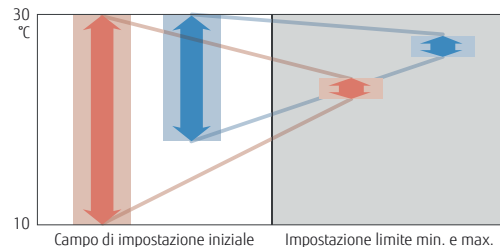

Auto ritorno temperatura impostata

La temperatura ritorna automaticamente al valore precedentemente impostato.

- L'intervallo di tempo in cui è possibile modificare la temperatura impostata è compreso tra 10 e 120 minuti.

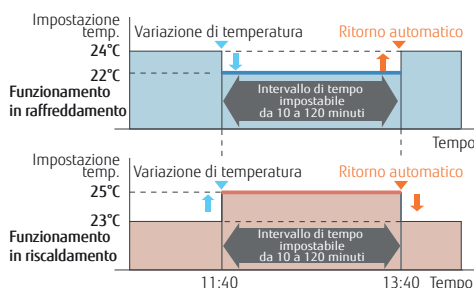

Timer per lo spegnimento automatico

- L'unità interna si spegne automaticamente all'orario preimpostato.
- L'arco di tempo "Timer auto OFF" può essere programmato a piacere.
- Il tempo di spegnimento può essere impostato da 30 a 240 minuti.

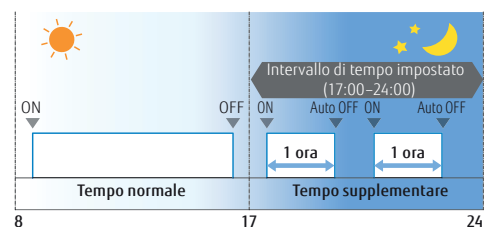

Maggiore comfort



Diffusore di potenza

Il preciso controllo della direzione del flusso d'aria e l'efficienza della ventilazione sono stati implementati per garantire un ambiente più confortevole.

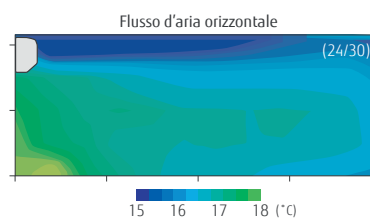
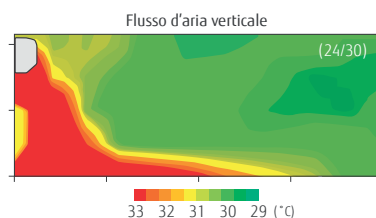

Elevata potenza di riscaldamento

L'elevata capacità di riscaldamento è ottenuta anche a basse temperature esterne grazie all'alta efficienza dello scambiatore ed al compressore DC rotativo.



Elevata potenza di funzionamento

Il funzionamento continuo a ventilazione elevata ed alla massima rotazione del compressore consente di raggiungere velocemente la temperatura impostata.

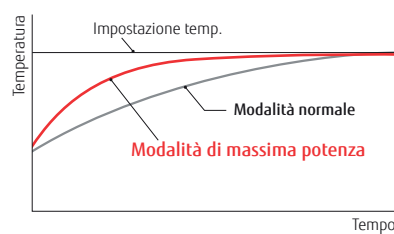

Funzionamento a 10°C

Negli ambienti non abitati la temperatura può essere mantenuta a 10 °C con la funzionalità di riscaldamento al minimo.

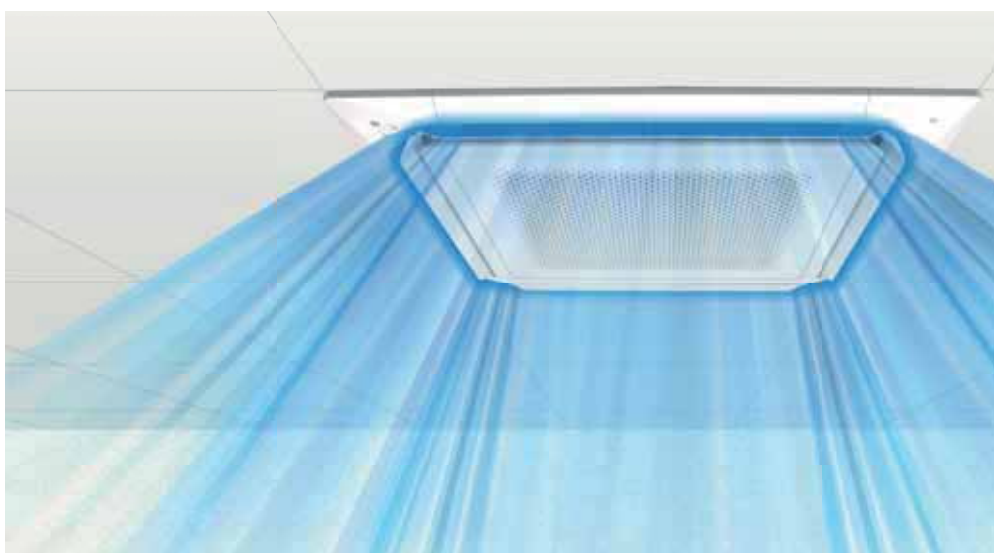
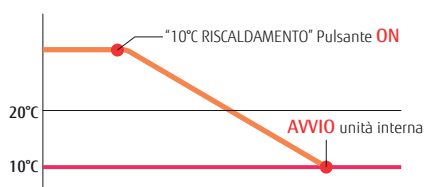

Distribuzione dell'aria uniforme

Flusso d'aria circolare per ottenere un condizionamento uniforme senza disomogeneità di temperatura.



Funzionamento silenzioso e confortevole



Ventilatore unità esterna

Il particolare design del ventilatore e la conformazione della coclea di alloggiamento consente di ottimizzare lo scambio termico con una portata d'aria molto bassa a tutto vantaggio della riduzione del rumore di ventilazione.

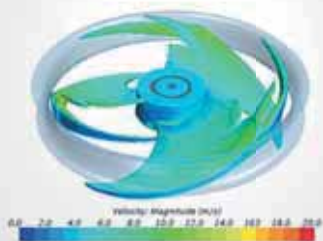

Stabilizzatore di aria (per modelli canalizzati)

La serie canalizzabile è dotata di uno stabilizzatore incorporato che riduce l'emissione sonora.

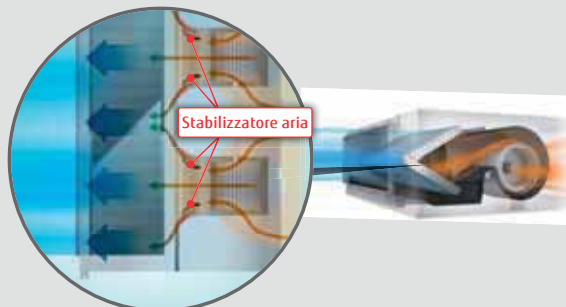

Funzionamento silenzioso dell'unità esterna

L'utilizzatore può scegliere il livello di silenziosità in funzione dell'ambiente di installazione.

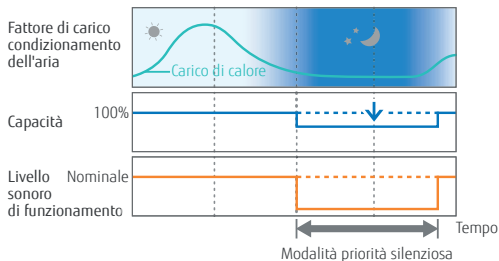

Commutazione automatica

In Impostazione Automatica, la modalità di raffreddamento/riscaldamento è automaticamente commutata in base alla temperatura impostata e alla temperatura ambiente.

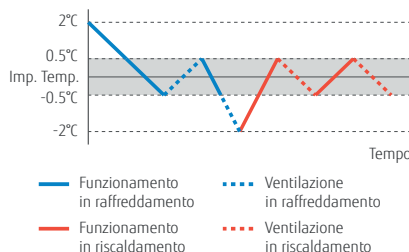

Presenza d'aria esterna per modelli a Cassetta



L'unità può essere equipaggiata con il Kit di apporto aria esterna. Questo Kit permette di immettere in ambiente, aria esterna di rinnovo.







Kit apporto aria esterna

Legenda delle funzioni



Funzione di risparmio energetico



-  **Ventilatori a doppio flusso d'aria**
È possibile creare un ambiente confortevole con Hybrid Airflow, che combina diverse temperature e velocità del flusso d'aria.
-  **Risparmio energetico**
L'impostazione del termostato varia automaticamente in base alla temperatura ambiente per evitare consumi non necessari.



-  **Sensore di presenza**
Il sensore di presenza rileva i movimenti di una persona nella stanza e regola la potenza in assenza di persone.
-  **Limitazione range temperatura**
È possibile impostare il range di temperatura minima e massima, con un ulteriore risparmio energetico, garantendo comunque il comfort.

-  **Sensore di presenza Save & Stop**
Il sensore di presenza (opzionale) rileva i movimenti di una persona nella stanza e regola il funzionamento fino allo spegnimento.
-  **Restart temperatura impostata**
La temperatura ritorna automaticamente al valore precedentemente impostato.



Funzione Comfortable

-  **Elevata potenza di riscaldamento**
Mantenere la capacità nominale di riscaldamento anche quando la temperatura ambiente esterna è di -7°C.
-  **Modalità di massima potenza**
Il funzionamento a flusso d'aria e velocità del compressore massimi aumenta il comfort dell'ambiente.

-  **Diffusore di potenza**
Un'aletta supplementare, controllata da sensori, si apre per migliorare rapidamente le esigenze di comfort.
-  **Funzionamento a 10°C**
La temperatura ambiente può essere impostata su un valore non inferiore a 10 °C, garantendo in tal modo che la stanza non diventi troppo fredda quando non è occupata.

-  **Funzionamento del locale server**
Il funzionamento del dispositivo di interblocco è possibile collegando 2 unità interne anche a bassa temperatura.
-  **Modalità silenziosa**
È possibile selezionare il livello di rumore dell'unità esterna.



-  **Commutazione automatica**
L'unità inverte automaticamente le modalità di riscaldamento e raffreddamento in base all'impostazione della temperatura e alla temperatura ambiente.
-  **Velocità automatica del ventilatore**
Il microcomputer regola automaticamente il flusso d'aria in modo efficace per adattarsi alle variazioni della temperatura ambiente.

-  **Oscillazione automatica alette**
I deflettori up/down oscillano automaticamente verso l'alto / verso il basso.
-  **Riavvio automatico**
In caso di interruzione temporanea dell'alimentazione, il condizionatore d'aria si riavvierà automaticamente nella precedente modalità operativa, una volta ripristinata l'alimentazione.

-  **Doppio swing**
Le alette permettono un flusso di aria che oscilli orizzontalmente e verticalmente.

-  **Presenza d'aria esterna**
Predisposizione per collegamento aria esterna di rinnovo.

-  **Condotto di distribuzione collegabile**
Unità predisposta per canalizzazioni.

-  **Condotto aria esterna collegabile**
L'aria esterna può essere introdotta collegando un condotto acquistato in loco al componente opzionale attraverso il foro semitranciato.
-  **Controllo individuale della direzione del flusso d'aria**
Ciascuna aletta del modello a cassette a 4 vie può essere comandata individualmente per una distribuzione confortevole del flusso d'aria.

Funzioni utili

-  **Timer per lo spegnimento automatico**
Arresta automaticamente il funzionamento trascorso un determinato tempo dall'avvio.

-  **Timer modalità sleep**
La scheda elettronica corregge automaticamente la temperatura della stanza durante le ore di riposo notturno.

-  **Timer programma**
Questo timer digitale consente la selezione di una delle quattro opzioni: ON, OFF, ON + OFF o OFF + ON.

-  **Timer settimanale**
È possibile impostare diversi orari di accensione/spiegimento per ciascun giorno della settimana.

-  **Timer settimanale + setback**
Il timer settimanale + setback consente di regolare la temperature per due intervalli di tempo, per ciascun giorno della settimana.

-  **Spia filtro**
Si accende per segnalare il periodo di pulizia del filtro.

-  **Segnalazione errore esterno**

-  **Ingresso ON/OFF**

-  **Controllo wireless LAN**
L'esclusivo adattatore WLAN consente di azionare il condizionatore dall'esterno tramite smartphone, tablet o PC.

-  **Multi System Control**
È possibile utilizzare "Operazione Lead Lag", "Operazione Backup", "Operazione Lag".

-  **Raffreddamento speciale**
È una funzione che supporta il funzionamento del "Multi System Control".

Funzione pulizia

-  **Purificatore aria al Plasma**
Il filtro elettrostatico rimuove particelle di polvere come polline e polvere domestica. È lavabile e può essere mantenuto sempre pulito.

-  **Filtro auto-clean**
La polvere raccolta dal filtro viene automaticamente rimossa.

-  **Filtro deodorante agli ioni**
Il filtro elimina gli odori utilizzando gli effetti ossidanti e riducenti degli ioni generati dalla ceramica a particelle ultra-fini.

-  **Filtro alla catechina di mela**
Il filtro alla catechina di mela utilizza l'elettricità statica per eliminare le particelle fini e la polvere presenti nell'aria.

-  **Filtro a lunga durata**

-  **Pannello lavabile**
La facilità di rimozione del pannello frontale semplifica anche la manutenzione.

-  **Filtro agli ioni d'argento**
Il filtro agli ioni d'argento aiuta a mantenere l'aria interna libera da virus, batteri e muffe.

Installazione

-  **Regolazione automatica del flusso d'aria**
Rileva automaticamente il flusso d'aria necessario in ogni circostanza e ne regola il volume.

-  **Pompa di scarico di serie**

-  **Blue fin**

-  **Monitor del ciclo del refrigerante**
È possibile visualizzare i valori di ogni componente come sonde e valvole per verificare lo stato del ciclo frigorifero.

Serie Premium

Parete

nocria™ X



Controllo del flusso d'aria per evitare l'esposizione diretta



È possibile creare un ambiente confortevole con Hybrid Airflow, che combina diverse temperature e velocità del flusso d'aria.



Filtro Auto Clean



La polvere sul filtro viene automaticamente rimossa per evitare lo spreco di energia causato dal filtro intasato.



Plasma Air Clean

L'aria viene purificata grazie ad un filtro elettrostatico di raccolta della polvere. Polline, polvere domestica e altri piccoli inquinanti vengono raccolti e rimossi attraverso l'elettricità statica.



Sensore di presenza

Il sensore di presenza rileva i movimenti di una persona nella stanza e regola il funzionamento dell'unità. Torna automaticamente al normale funzionamento quando qualcuno entra nella stanza.



SEER 8.5 SCOP 5.1





RAC



**Modello: ASHG09KXCA (fino ad esaurimento scorte),
ASHG12KXCA (fino ad esaurimento scorte)**



Comando ad infrarossi



Interfaccia LAN wireless



Specifiche tecniche

Modello N.	Unità interna		Unità esterna		Fino a esaurimento scorte	Fino a esaurimento scorte
	Unità interna		Unità esterna		ASHG09KXCA	ASHG12KXCA
				AOHG09KXCA	AOHG12KXCA	AOHG12KXCA
Detrazione fiscale 65%					✓	✓
Conto termico					✓	✓
Alimentazione					Monofase, ~ 230 V, 50 Hz	Monofase, ~ 230 V, 50 Hz
Capacità nominale	Raffreddamento	kW			2.5	3.4 (0.6-5.3)
	Riscaldamento				3.6	5.0 (0.6-9.0)
Potenza assorbita	Raffreddamento/Riscaldamento	kW			0.460/0.630	0.670/1.020
EER	Raffreddamento	W/W			5.45	5.09
	Riscaldamento				5.72	4.90
COP	Raffreddamento	W/W			2.50/3.40	3.4/3.5
	Riscaldamento				8.50	8.50
Pdesign	Raff./Risc. (-10°C)	kW			5.10	5.10
	Raffreddamento				8.50	8.50
SEER	Raffreddamento	W/W			5.10	5.10
	Riscaldamento (media)				8.50	8.50
SCOP	Raffreddamento	W/W			A+++	A+++
	Riscaldamento (media)				A+++	A+++
Massima corrente di esercizio	Raffreddamento/Riscaldamento	A			8.5/14	9.0/16.0
Consumo energetico annuo	Raffreddamento	kWh/a			103	140
	Riscaldamento				934	961
Capacità di deumidificazione		l/h			1.1	1.2
Livello di pressione sonora	Unità interna (Raff.)	H/M/L/Q	dB(A)		46/42/38/28	46/42/38/28
	Unità interna (Risc.)	H/M/L/Q			48/43/39/30	48/43/39/30
	Unità esterna (Raff./Risc.)	Alta			40/41	44/43
	Unità esterna (Raff./Risc.)	Alta			58/62	58/62
Potenza sonora	Unità esterna (Raff./Risc.)	Alta			53/57	57/57
	Unità esterna (Raff./Risc.)	Alta			670/1.975	670/2.230
Portata d'aria	U. interna / U. esterna (Raff.)	Alta	m³/h		810/1.820	810/1.975
	U. interna / U. esterna (Risc.)					
Dimensioni nette A x L x P	Unità interna	mm			293x786x378	293x786x378
	Unità esterna	mm			704x820x315	704x820x315
Peso	Unità interna	kg(lbs)			20 (44)	20 (44)
	Unità esterna	kg(lbs)			41 (90)	41 (90)
Diametro del tubo di collegamento (Liquido / Gas)		mm			6.35/9.52	6.35/9.52
Diametro tubo di scarico condensa (int./est.)					da 13.8/15.5 a 16.7	da 11.8/15.0 a 16.8
Max lunghezza tubazioni e precarica		m			15	15 (15)
Massimo dislivello					10	10
Campo di funzionamento	Raffreddamento	°CDB			da -10 a 43	da -10 a 43
	Riscaldamento				da -15 a 24	da -15 a 24
Refrigerante	Tipo (GWP)				R32 (675)	R32 (675)
	Carica	kg(CO2eq-T)			1.30 (0.90)	1.30 (0.878)

Dimensioni

(Unità: mm)

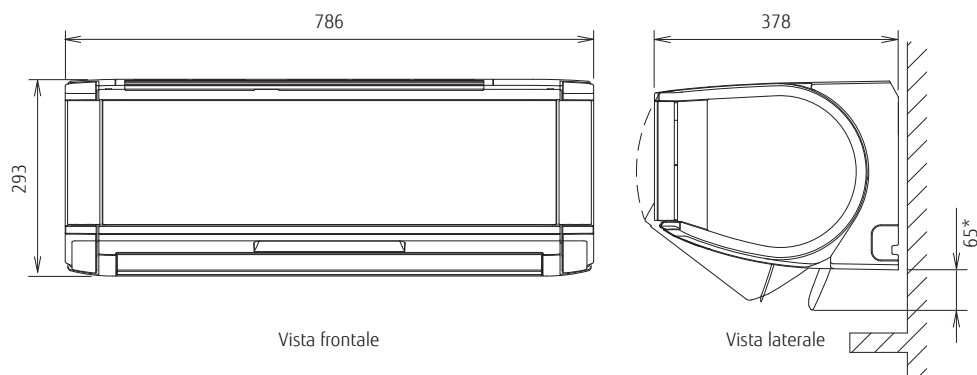

* Dimensioni in caso di flusso d'aria verso il basso

LINEA RESIDENZIALE RAC - MONOSPLIT

Serie Performance
Parete



Elevato risparmio energetico

L'efficienza estremamente elevata è ottenuta grazie allo scambiatore di calore Lambda, al ventilatore tangenziale e al nuovo refrigerante.



Scambiatore di calore ibrido

L'efficienza dello scambiatore di calore è stata migliorata significativamente grazie al modello ibrido che ha consentito il raggiungimento dei massimi valori di SEER e SCOP.

Ø 5 mm
Scambiatore di calore ad alta densità

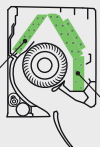

Ø 7 mm
Scambiatore di calore con ampia superficie

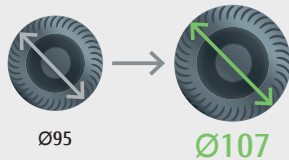

Ventilatore tangenziale di grandi dimensioni Ø107
Grazie al diametro del ventilatore, è possibile ottenere un efficace flusso d'aria anche a bassa potenza.

Sensore di presenza

Il sensore di presenza rileva i movimenti di una persona nella stanza e regola il funzionamento dell'unità. Torna automaticamente al normale funzionamento quando qualcuno entra nella stanza.



Flusso d'aria confortevole e funzionamento silenzioso

Le alette di dimensioni ampie ed il design dell'unità garantiscono un potente flusso d'aria verso il pavimento e un funzionamento silenzioso.



19dB(A)
(Modelli 07/09/12)
Solo raffreddamento

Controllo intelligente

L'unità interna è equipaggiata di serie con interfaccia WI-FI. Con l'installazione della nostra app AIRSTAGE mobile sul tuo device (smartphone, tablet), è possibile controllare lo stato operativo del condizionatore da qualsiasi ambiente, interno o esterno al luogo in cui è installato.



AIRSTAGE
Mobile





RAC

5 ANNI di GARANZIA*

REFRIGERANT R32

Modello: ASHG07KGTF / ASHG09KGTF / ASHG12KGTF / ASHG14KGTF



Specifiche tecniche

Modello N.	Unità interna		ASHG07KGTF	ASHG09KGTF	ASHG12KGTF	ASHG14KGTF	
	Unità esterna		AOHG07KGCB	AOHG09KGCB	AOHG12KGCB	AOHG14KGCB	
Detrazione fiscale 65%			✓	✓	✓	✓	
Conto termico			✓	✓	✓	✓	
Alimentazione	Monofase, ~ 230 V, 50 Hz						
Capacità nominale	Raffreddamento	Rated	2.0	2.5	3.4	4.2	
		Min.-Max.	0.9-3.2	0.9-3.4	0.9-4.1	0.9-4.5	
	Riscaldamento	Rated	2.5	2.8	4.0	5.4	
		Min.-Max.	0.9-5.2	0.9-5.4	0.9-6.1	0.9-6.4	
Potenza assorbita	Raffreddamento/Riscaldamento		kW	0.400/0.500	0.555/0.560	0.805/0.910	1.175/1.350
EER	Raffreddamento		W/W	5.00	4.50	4.22	3.57
COP	Riscaldamento		W/W	5.00	5.00	4.40	4.00
Pdesign	Raff./Risc. (-10°C)		kW	2.0/2.3	2.5/2.4	3.4/2.5	4.2/4.0
SEER	Raffreddamento		W/W	8.10	8.90	8.70	7.90
SCOP	Riscaldamento (media)		W/W	5.30	5.20	5.20	4.50
Classe di efficienza energetica	Raffreddamento		A++	A+++	A+++	A+++	A++
	Riscaldamento (media)		A+++	A+++	A+++	A+++	A+
Massima corrente di esercizio	Raffreddamento/Riscaldamento		A	6.5/9.0	6.5/9.0	6.5/9.0	9.0/10.5
Consumo energetico annuo	Raffreddamento		kWh/a	86	98	137	186
	Riscaldamento		kWh/a	606	645	673	1,242
Capacità di deumidificazione			l/h	1.0	1.3	1.8	2.1
Livello di pressione sonora	Unità interna (Raff.)	H/M/L/Q	dB(A)	38/33/29/19	40/34/29/19	40/35/30/19	43/36/30/20
	Unità interna (Risc.)	H/M/L/Q		41/35/31/21	42/36/31/21	42/38/33/21	44/39/33/24
	Unità esterna (Raff./Risc.)	Alta		46/46	46/48	50/50	50/50
	Unità esterna (Raff./Risc.)	Alta		54/56	55/57	56/58	57/59
Potenza sonora	Unità esterna (Raff./Risc.)	Alta	61/62	61/63	65/66	65/66	
	U. interna / U. esterna (Raff.)	Alta	650/1,610	700/1,610	700/1,680	770/1,680	
Portata d'aria	U. interna / U. esterna (Risc.)	Alta	720/1,560	750/1,610	770/1,580	800/1,580	
	Unità interna	mm	270 × 834 × 215	270 × 834 × 215	270 × 834 × 215	270 × 834 × 215	
Dimensioni nette A x L x P	Unità esterna	mm	542 × 799 × 290	542 × 799 × 290	542 × 799 × 290	542 × 799 × 290	
	Unità interna	kg(lbs)	10	10	10	10	
Peso	Unità esterna	kg(lbs)	30	30	31	32	
	Diametro del tubo di collegamento (Liquido / Gas)		mm	6.35/9.52			
Diametro tubo di scarico condensa (int./est.)		mm	da 13.8/15.0 a 16.8				
Max lunghezza tubazioni e precarica		m	20 (15)				
Massimo dislivello		m	15				
Campo di funzionamento	Raffreddamento	°CDB	da -10 a 46				
	Riscaldamento	°CDB	da -15 a 24				
Refrigerante	Tipo (GWP)		R32 (675)				
	Carica	kg(CO2eq-T)	0.75 (0.506)	0.75 (0.506)	0.85 (0.574)	0.85 (0.574)	

Componenti opzionali

*Per la compatibilità delle parti opzionali dei dispositivi Intesis, fare riferimento alla pagina dell'elenco dei Componenti Opzionali C-050.

Comando remoto cablato (design):

UTY-RVRG

Interruttore esterno di controllo: UTY-TERX

Kit di collegamento esterno:

UTY-XWZX25

Comando remoto compatto a filo semi incasso:

UTY-RCRGZ1

Kit di Comunicazione: UTY-TWRXZ2

Convertitore di rete per monosplit (modello alimentato in CC):

UTY-VTGX

Comando remoto cablato touch:

UTY-RNRGZ5

Scheda esterna di ingresso e uscita: UTY-XCSXZ2

Convertitore di rete per monosplit (modello alimentato in CA):

UTY-VTGVX

Comando remoto cablato:

UTY-RLRG

Kit di collegamento esterno: UTY-XWZX

Comando remoto semplice:

UTY-RSRG

Dimensioni

(Unità: mm)

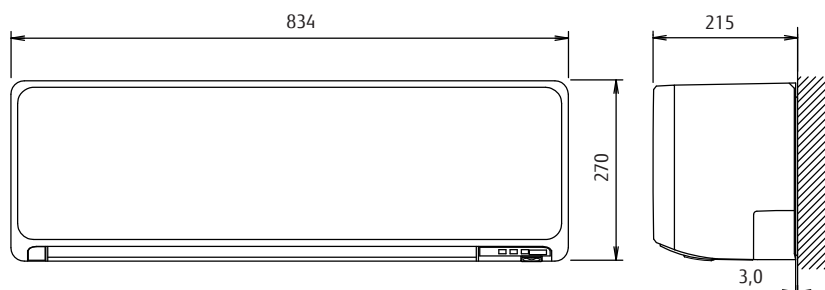

Serie Design
Parete



Bellezza del Design

Il design raffinato della serie KE è stato pensato per il più esigente mercato Europeo; la particolarità di come è costruito il pannello crea degli effetti di luce tridimensionali dovuti anche alla sua superficie leggermente curva; un prodotto elegante e ideale per ogni tipologia d'ambiente.



FINITURA MATERIALE E COLORE

Il pannello frontale appare come una tessitura fatta a mano cambiando i riflessi in funzione della luce dell'ambiente.

Elevato Risparmio Energetico

I valori elevati di SEER e SCOP che si raggiungono grazie allo scambiatore di calore a forma di lambda, al ventilatore di diametro maggiorato, rendono questa gamma di prodotti ad alta efficienza energetica.



Scambiatore di calore ibrido

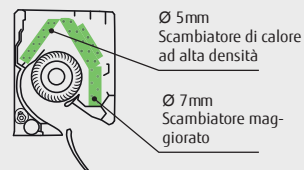

Ø107 Ventilatore maggiorato



Controllo intelligente

L'unità interna è equipaggiata di serie con interfaccia WI-FI. Con l'installazione della nostra app AIRSTAGE mobile sul tuo device (smartphone, tablet), è possibile controllare lo stato operativo del condizionatore da qualsiasi ambiente, interno o esterno al luogo in cui è installato.



AIRSTAGE
Mobile



Comfort in ambiente e silenziosità

Il deflettore maggiorato consente di ottenere un ampio flusso d'aria migliorando il comfort e la silenziosità in ambiente.

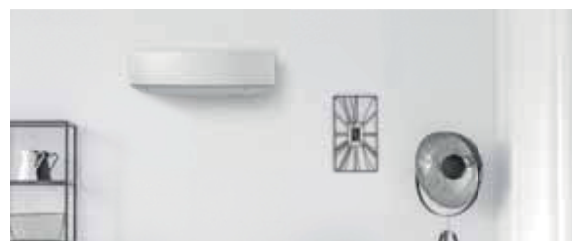



RAC

5 ANNI di GARANZIA*

REFRIGERANT R32

**Modello: ASHG07KETF / ASHG09KETF / ASHG12KETF / ASHG14KETF (Bianco - Bianco Perlato)
ASHG07KETF-B / ASHG09KETF-B / ASHG12KETF-B / ASHG14KETF-B (Grigio + Grigio scuro)**



Bicolore: Bianco - Bianco Perlato



Bicolore: Grigio + Grigio scuro



Wi-Fi di serie



Comando ad infrarossi settimanale



For ASHG07/09/12KETF ASHG07/09/12KETF-B



For ASHG14KETF ASHG14KETF-B

Specifiche tecniche

Modello	Unità interna		ASHG07KETF ASHG07KETF-B	ASHG09KETF ASHG09KETF-B	ASHG12KETF ASHG12KETF-B	ASHG14KETF ASHG14KETF-B	
	Unità esterna		AOHG07KETA	AOHG09KETA	AOHG12KETA	AOHG14KETA	
Detrazione fiscale 65%			✓	✓	✓	✓	
Conto termico			✓	✓	✓	✓	
Alimentazione	Monofase, ~230V, 50Hz						
Capacità nominale	Raffreddamento	Rated	2.0	2.5	3.4	4.2	
		Min.-Max.	0.9 - 3.0	0.9 - 3.2	0.9 - 3.9	0.9 - 4.4	
	Riscaldamento	Rated	2.5	2.8	4.0	5.4	
		Min.-Max.	0.9 - 3.4	0.9 - 4.0	0.9 - 5.3	0.9 - 6.0	
Potenza assorbita	Raffreddamento/Riscaldamento		kW	0.450/0.555	0.630/0.620	0.935/0.960	1.220/1.410
EER	Raffreddamento		WW	4.43	3.97	3.65	3.44
COP	Riscaldamento		WW	4.52	4.52	4.17	3.83
Pdesign	Raff./Risc. (-10°C)		kW	2.0/2.3	2.5/2.4	3.4/2.5	4.2/4.0
SEER	Raffreddamento		WW	7.40	7.40	7.30	6.90
SCOP	Riscaldamento (media)		WW	4.10	4.10	4.40	4.10
Classe di efficienza energetica	Raffreddamento			A++	A++	A++	A++
	Riscaldamento (media)			A+	A+	A+	A+
Massima corrente di esercizio	Raffreddamento/Riscaldamento		A	6.5/9.0	6.5/9.0	6.5/9.0	6.5/9.0
Consumo energetico annuo	Raffreddamento		kWh/a	95	118	163	213
	Riscaldamento		kWh/a	785	819	795	1,367
Capacità di deumidificazione			l/h	1.0	1.3	1.8	2.1
Livello di pressione sonora	Unità interna (Raff.)	H/M/L/Q	dB(A)	38/33/29/20	40/34/29/20	40/35/30/20	43/36/30/20
	Unità interna (Risc.)	H/M/L/Q		41/35/31/22	42/36/31/22	42/38/33/22	44/39/33/24
Unità esterna (Raff./Risc.)	Alta	46/46		46/46	50/50	50/50	
Unità esterna (Raff./Risc.)	Alta	54/56		55/57	55/58	57/59	
Potenza sonora	Unità esterna (Raff./Risc.)	Alta	61/61	61/62	65/65	65/66	
	Unità esterna (Raff./Risc.)	Alta					
Portata d'aria	U. interna / U. esterna (Raff.)	Alta	m³/h	650/1,650	700/1,650	700/1,700	770/1,680
	U. interna / U. esterna (Risc.)	Alta	m³/h	720/1,450	750/1,450	770/1,470	800/1,580
Dimensioni nette A x L x P	Unità interna	mm	295 x 950 (wall side: 840) x 230				
	Unità esterna	mm	541 x 663 x 290	541 x 663 x 290	541 x 663 x 290	542 x 799 x 290	
Peso	Unità interna	kg(lbs)	11	11	11	11.5	
	Unità esterna	kg(lbs)	23	23	25	31	
Diametro del tubo di collegamento (Liquido / Gas)			mm	6.35/9.52	6.35/9.52	6.35/9.52	6.35/9.52
Diametro tubo di scarico condensa (int./est.)			mm	da 13.8/15.0 a 16.8	da 13.8/15.0 a 16.8	da 13.8/15.0 a 16.8	da 13.8/15.0 a 16.8
Max lunghezza tubazioni e precarica			m	20 (15)	20 (15)	20 (15)	20 (15)
Massimo dislivello			m	15	15	15	15
Campo di funzionamento	Raffreddamento		°CDB	da -10 a 46	da -10 a 46	da -10 a 46	da -10 a 46
	Riscaldamento		°CDB	da -15 a 24	da -15 a 24	da -15 a 24	da -15 a 24
Refrigerante	Tipo (GWP)			R32 (675)	R32 (675)	R32 (675)	R32 (675)
	Carica		kg(CO2eq-T)	0.6 (0.405)	0.6 (0.405)	0.7 (0.473)	0.85 (0.574)

Componenti opzionali

*Per la compatibilità delle parti opzionali dei dispositivi Intesis, fare riferimento alla pagina dell'elenco dei Componenti Opzionali C-050.

Comando remoto cablato (design):	UTY-RVRG	Kit comunicazione:	UTY-TWRXZ2	Convertitore di rete per monosplit (modello alimentato in CC):	UTY-VTGX
Comando remoto compatto a filo semi incasso:	UTY-RCRGZ1	Scheda esterna di ingresso e uscita:	UTY-XCSXZ2	Convertitore di rete per monosplit (modello alimentato in CA):	UTY-VTGXV
Comando remoto cablato touch 2 fili:	UTY-RNRGZ5	Kit di collegamento esterno:	UTY-XWZX	Filtro agli ioni d'argento:	UTR-FA16-5
Comando remoto cablato 2 fili:	UTY-RLRG		UTY-XWZX5		
Comando remoto semplice 2 fili:	UTY-RSRG	Interruttore esterno di controllo:	UTY-TERX		

Dimensioni

(Unità : mm)

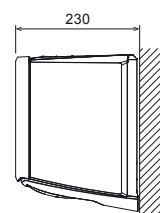
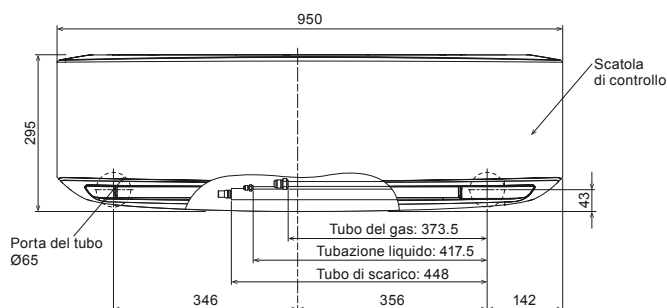

Serie Standard
Parete



Design compatto ed elegante

La sua forma ricercata è stata ottenuta grazie al particolare scambiatore di calore ad alta densità multi-passaggio e al potente sistema di ventilazione.

Scambiatore di calore ibrido

Ø 7 mm
Scambiatore di calore con ampia superficie



Ø 5 mm
Scambiatore di calore ad alta densità

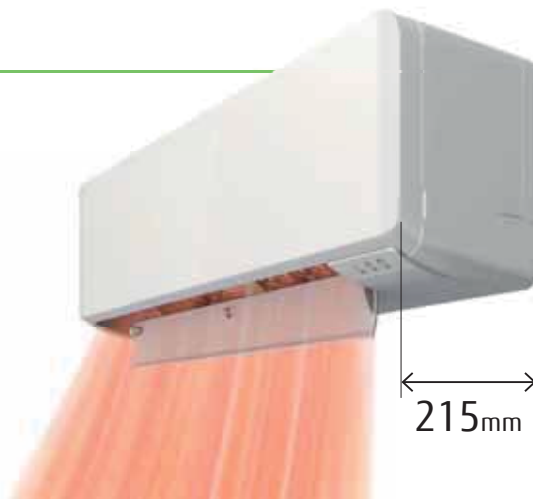

Elevato risparmio energetico

I valori elevati di SEER e SCOP che si raggiungono grazie allo scambiatore di calore a forma di lambda, al ventilatore di diametro maggiorato, rendono questa gamma di prodotti ad alta efficienza energetica.



SEER
7.4^{*1}

SCOP
4.4^{*2}

*1: Modelli 07/09

*2: Modello 12

Flusso d'aria confortevole e funzionamento silenzioso

Il deflettore maggiorato consente di ottenere un ampio flusso d'aria migliorando il comfort e la silenziosità in ambiente.



20dB(A)
In raffreddamento

Controllo intelligente

L'unità interna è equipaggiata di serie con interfaccia WI-FI. Con l'installazione della nostra app AIRSTAGE mobile sul tuo device (smartphone, tablet), è possibile controllare lo stato operativo del condizionatore da qualsiasi ambiente, interno o esterno al luogo in cui è installato.



AIRSTAGE
Mobile





RAC



Modello: ASHG07KMCF / ASHG09KMCF / ASHG12KMCF / ASHG14KMCF



Per ASHG07/09/12KMCF



Comando remoto ad infrarossi



Per ASHG14KMCF

Specifiche tecniche

Modello N.	Unità interna		ASHG07KMCF	ASHG09KMCF	ASHG12KMCF	ASHG14KMCF
	Unità esterna		AOHG07KMCC	AOHG09KMCC	AOHG12KMCC	AOHG14KMCC
Detrazione fiscale 65%			✓	✓	✓	✓
Conto termico			✓	✓	✓	✓
Alimentazione	Monofase, ~ 230 V, 50 Hz					
Capacità nominale	Raffreddamento	kW	2.0 (0.9-3.0)	2.5 (0.9-3.2)	3.4 (0.9-3.9)	4.2 (0.9-4.4)
	Riscaldamento		2.5 (0.9-3.4)	2.8 (0.9-4.0)	4.0 (0.9-5.3)	5.4 (0.9-6.0)
Potenza assorbita	Raffreddamento/Riscaldamento	kW	0.450/0.555	0.630/0.620	0.935/0.960	1.220/1.410
EER	Raffreddamento	WW	4.43	3.97	3.65	3.44
	Riscaldamento		4.52	4.52	4.17	3.83
Pdesign	Raff./Risc. (-10°C)	kW	2.0/2.3	2.5/2.4	3.4/2.5	4.2/4.0
SEER	Raffreddamento	WW	7.40	7.40	7.30	6.90
	Riscaldamento (media)		4.10	4.10	4.40	4.10
SCOP	Raffreddamento		A++	A++	A++	A++
	Riscaldamento (media)		A+	A+	A+	A+
Massima corrente di esercizio	Raffreddamento/Riscaldamento	A	6.5/9.0	6.5/9.0	6.5/9.0	6.5/9.0
Consumo energetico annuo	Raffreddamento	kWh/a	95	118	163	213
	Riscaldamento		785	819	795	1367
Capacità di deumidificazione		l/h	1.0	1.3	1.8	2.1
Livello di pressione sonora	Unità interna (Raff.)	H/ML/Q	38/33/29/20	40/34/29/20	40/35/30/20	43/36/30/20
	Unità interna (Risc.)	H/ML/Q	41/35/31/22	42/36/31/22	42/38/33/22	44/39/33/24
	Unità esterna (Raff./Risc.)	Alta	46/46	46/46	50/50	50/50
Potenza sonora	Unità esterna (Raff./Risc.)	Alta	54/56	55/57	55/58	57/59
	Unità esterna (Raff./Risc.)	Alta	61/61	61/62	65/65	65/66
Portata d'aria	U. interna / U. esterna (Raff.)	Alta	650/1,650	700/1,650	700/1,700	770/1,680
	U. interna / U. esterna (Risc.)		720/1,450	750/1,450	780/1,470	820/1,580
Dimensioni nette A x L x P	Unità interna	mm	270×834×215	270×834×215	270×834×215	270×834×215
	Unità esterna	mm	541×663×290	541×663×290	541×663×290	542×799×290
Peso	Unità interna	kg(lbs)	10 (22)	10 (22)	10 (22)	10 (22)
	Unità esterna	kg(lbs)	22 (49)	22 (49)	24 (53)	31 (68)
Diametro del tubo di collegamento (Liquido / Gas)		mm	6.35/9.52	6.35/9.52	6.35/9.52	6.35/9.52
Diametro tubo di scarico condensa (int./est.)			da 11.8/15.0 a 16.8	da 11.8/15.0 a 16.8	da 11.8/15.0 a 16.8	da 11.8/15.0 a 16.8
Max lunghezza tubazioni e precarica		m	20 (15)	20 (15)	20 (15)	20 (15)
Massimo dislivello			15	15	15	15
Campo di funzionamento	Raffreddamento	°CDB	da -10 a 46	da -10 a 46	da -10 a 46	da -10 a 46
	Riscaldamento		da -15 a 24	da -15 a 24	da -15 a 24	da -15 a 24
Refrigerante	Tipo (GWP)		R32 (675)	R32 (675)	R32 (675)	R32 (675)
	Carica	kg(CO2eq-T)	0.6 (0.405)	0.6 (0.405)	0.7 (0.473)	0.85 (0.574)

Componenti opzionali

*Per la compatibilità delle parti opzionali dei dispositivi Intesis, fare riferimento alla pagina dell'elenco dei Componenti Opzionali C-050.

Comando remoto cablato (design):	UTY-RVRG	Kit comunicazione:	UTY-TWRXZ2	Convertitore di rete per monosplit (modello alimentato in CC):	UTY-VTGX
Comando remoto compatto a filo semi incasso:	UTY-RCRGZ1	Scheda esterna di ingresso e uscita:	UTY-XCSXZ2	Convertitore di rete per monosplit (modello alimentato in CA):	UTY-VTGXV
Comando remoto cablato touch 2 fili:	UTY-RNRGZ5	Kit di collegamento esterno:	UTY-XWZXZ5	Filtro agli ioni d'argento:	UTR-FA16-5
Comando remoto cablato 2 fili:	UTY-RLRG	Interruttore esterno di controllo:	UTY-TERX		
Comando remoto semplice 2 fili:	UTY-RSRG				

Dimensioni

(Unità: mm)

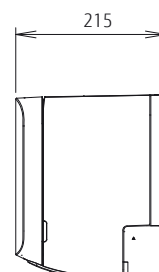
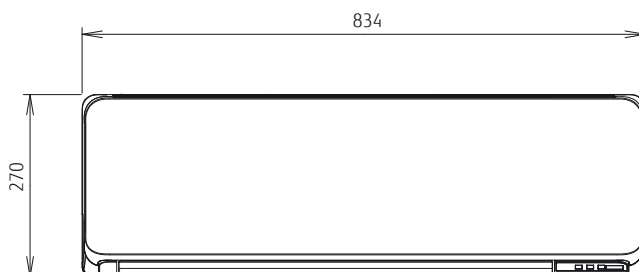

Serie Standard
Parete



Elevato risparmio energetico

L'efficienza estremamente elevata è ottenuta grazie allo scambiatore di calore Lambda, al ventilatore tangenziale.



SEER 7.8^{*1} SCOP 4.6^{*1}

*1: Modello 18

Scambiatore di calore ibrido

L'efficienza dello scambiatore di calore è stata migliorata significativamente grazie al modello ibrido che ha consentito il raggiungimento dei massimi valori di SEER e SCOP.

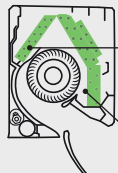

Ø 5 mm
Scambiatore di calore ad alta densità

Ø 7 mm
Scambiatore di calore con ampia superficie

Ventilatore tangenziale di grandi dimensioni Ø107

Grazie al diametro del ventilatore, è possibile ottenere un efficace flusso d'aria anche a bassa velocità.



Ø107



Controllo intelligente (opzionale)

Con l'adattatore WLAN opzionale, installato nel climatizzatore, sarà possibile controllarlo da qualsiasi luogo mediante il vostro device (smartphone, tablet).



AIRSTAGE
Mobile

È necessario installare AIRSTAGE App mobile sul tuo dispositivo smart per controllare il condizionatore d'aria.



Adattatore LAN WI-FI

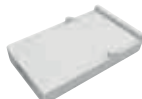

Facile accesso per collegamento delle tubazioni frigorifere

Grazie alla possibilità di rimuovere la copertura inferiore del telaio dell'unità interna, l'installazione, risulta più semplice e veloce.

Anche il design della staffa del gancio a parete è stato modificato, così da facilitare ed agevolare l'uscita delle tubazioni dalla parte centrale dell'unità.

Modello attuale

NUOVO modello

Ampio spazio di installazione
Installazione facile

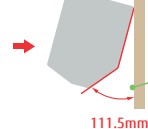
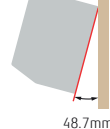



RAC



Modello: ASHG18KMTE / ASHG24KMTE



Specifiche tecniche

Modello N.	Unità interna		ASHG18KMTE		ASHG24KMTE	
	Unità esterna		AOHG18KMTA		AOHG24KMTA	
Detrazione fiscale 65%				✓		✓
Conto termico				✓		✓
Alimentazione			Monofase, ~ 230 V, 50 Hz			
Capacità nominale	Raffreddamento	kW	5.2 (0.9-6.0)		7.1(0.9-8.3)	
	Riscaldamento		6.3 (0.9-8.7)		8.0(0.9-10.1)	
Potenza assorbita	Raffreddamento/Riscaldamento		1.39/1.56		2.08/1.91	
EER	Raffreddamento	W/W	3.74		3.41	
	Riscaldamento		4.04		4.19	
COP	Raffreddamento	W/W	5.2/4.8		7.1/7.1	
	Riscaldamento		7.77		7.28	
Pdesign	Raff./Risc. (-10°C)	kW	4.60		4.18	
	Raffreddamento (media)		A++		A++	
SEER	Raffreddamento	W/W	A++		A+	
	Riscaldamento (media)		A++		A+	
Classe di efficienza energetica	Raffreddamento	A	9.5/13.5		13.5/16.0	
	Riscaldamento (media)		A++		A+	
Massima corrente di esercizio	Raffreddamento/Riscaldamento	A	9.5/13.5		13.5/16.0	
	Raffreddamento		234		341	
Consumo energetico annuo	Raffreddamento	kWh/a	1,460		2,372	
	Riscaldamento		1.7		2.7	
Capacità di deumidificazione			1.7		2.7	
Livello di pressione sonora	Unità interna (Raff.)	H/M/L/Q	45/40/35/29		49/40/35/29	
	Unità interna (Risc.)	H/M/L/Q	46/40/35/29		49/40/35/29	
	Unità esterna (Raff./Risc.)	High	50/50		54/52	
Potenza sonora	Unità esterna (Raff./Risc.)	High	60/61		65/65	
	Unità esterna (Raff./Risc.)	High	65/65		67/66	
Portata d'aria	U. interna / U. esterna (Raff.)	High	980/2,350		1,170/3,240	
	U. interna / U. esterna (Risc.)		1,020/2,100		1,170/2,820	
Dimensioni nette A x L x P	Unità interna	mm	280 × 980 × 240		280 × 980 × 240	
	Unità esterna	mm	632 × 799 × 290		716 × 820 × 315	
Peso	Unità interna	kg(lbs)	12.5 (28)		12.5(28)	
	Unità esterna	kg(lbs)	36 (79)		42(93)	
Diametro del tubo di collegamento (Liquido / Gas)		mm	6.35/12.70		6.35 / 12.70	
Diametro tubo di scarico condensa (int./rest.)			da 13.8/15.8 a 16.7		da 13.8/15.8 a 16.7	
Max lunghezza tubazioni e precarica		m	25 (15)		30(15)	
Massimo dislivello			20		25	
Campo di funzionamento	Raffreddamento	°CDB	da -10 a 46		da -10 a 46	
	Riscaldamento		da -15 a 24		da -15 a 24	
Refrigerante	Tipo (GWP)	kg(CO2eq-T)	R32 (675)		R32 (675)	
	Carica		1.02 (0.689)		1.32(0.891)	

Componenti opzionali

*Per la compatibilità delle parti opzionali dei dispositivi Intesis, fare riferimento alla pagina dell'elenco dei Componenti Opzionali C-050.

Comando remoto cablato (design):	UTY-RVRG	Scheda esterna di ingresso e uscita:	UTY-XCSXZ2	Convertitore di rete per monosplit (modello alimentato in CC):	UTY-VTGX
Comando remoto compatto a filo semi incasso:	UTY-RCRGZ1	Kit di collegamento esterno:	UTY-XWZXZ5	Convertitore di rete per monosplit (modello alimentato in CA):	UTY-VTGVX
Comando remoto cablato (Touch Panel):	UTY-RNRGZ5	Interfaccia LAN wireless:	UTY-TFSXF2	Filtro agli ioni d'argento:	UTR-FA16-5
Comando remoto cablato:	UTY-RLRG		UTY-TFSXH3		
Comando remoto semplice:	UTY-RSRG		FG-AC-WIF1Z1		
Kit di Comunicazione:	UTY-TWRXZ2	Interruttore esterno di controllo:	UTY-TERX		

Dimensioni

(Unità: mm)

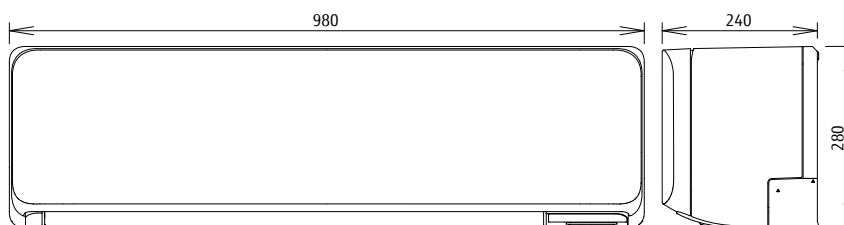

NEW

Serie ECO Parete

Dimensioni compatte



Design elegante e gradevole

Il design elegante e ricercato dell'unità, la rende adatta per l'installazione in ogni tipologia d'ambiente.



Elevato risparmio energetico

Lo scambiatore è stato riprogettato e ridisegnato così da ottenere una unità più potente e con migliori prestazioni, mantenendo dimensioni compatte.



Flusso d'aria confortevole e funzionamento silenzioso

Le alette di dimensioni ampie ed il design dell'unità garantiscono un potente flusso d'aria verso il pavimento e un funzionamento silenzioso.



Controllo intelligente

L'unità interna è equipaggiata di serie con interfaccia WI-FI. Con l'installazione della nostra app AIRSTAGE mobile sul tuo device (smartphone, tablet), è possibile controllare lo stato operativo del condizionatore da qualsiasi ambiente, interno o esterno al luogo in cui è installato.



Funzionamento altamente efficiente anche ad alte temperature esterne

Gamma operativa MAX 50°C (Operazione di raffreddamento)

Anche se installato in aree con elevata temperatura esterna (max. 50°C*), il sistema è in grado di garantire l'idoneo comfort interno.



*aspirazione dell'unità



RAC



Modello: ASHH07KNCA / ASHH09KNCA / ASHH12KNCA



Specifiche tecniche

Modello N.	Unità interna		ASHH07KNCA	ASHH09KNCA	ASHH12KNCA
	Unità esterna		AOHH07KNCA	AOHH09KNCA	AOHH12KNCA
Detrazione fiscale 65%			✓	✓	✓
Conto termico			✓	✓	✓
Alimentazione			Monofase, ~230 V, 50 Hz		
Capacità nominale	Raffreddamento	Rated	2.0	2.5	3.4
		Min.-Max.	0.9-2.9	0.9-3.1	0.9-3.8
	Riscaldamento	Rated	2.5	2.8	3.8
		Min.-Max.	0.9-3.4	0.9-4.0	0.9-4.8
Potenza assorbita	Raffreddamento/Riscaldamento		0.50 / 0.58	0.74 / 0.70	1.05 / 1.02
EER	Raffreddamento		4.00	3.38	3.24
COP	Riscaldamento		4.31	4.00	3.73
Pdesign	Raff./Risc. (-10°C)		2.0 / 2.3	2.5 / 2.4	3.4/2.5
SEER	Raffreddamento		7.8	7.4	7.0
SCOP	Riscaldamento (media)		4.4	4.4	4.4
Classe di efficienza energetica	Raffreddamento		A++	A++	A++
	Riscaldamento (media)		A+	A+	A+
Massima corrente di esercizio	Raffreddamento/Riscaldamento		6.5 / 9.0	6.5 / 9.0	6.5 / 9.0
Consumo energetico annuo	Raffreddamento		90	118	170
	Riscaldamento		-	-	-
Capacità di deumidificazione			1.0	1.0	1.4
Livello di pressione sonora	Unità interna (Raff.)	H/M/L/Q	36/33/29/20	38/35/29/20	40/36/32/20
	Unità interna (Risc.)	H/M/L/Q	38/33/30/22	38/33/30/22	39/35/31/22
	Unità esterna (Raff./Risc.)	Alta	43 / 44	44 / 45	49/49
	Unità esterna (Raff./Risc.)	Alta	51/52	53/52	55/53
Potenza sonora	Unità esterna (Raff./Risc.)	Alta	53/54	56/56	60/61
	Unità esterna (Raff./Risc.)	Alta	- / -	580/1.430	600/1.460
Portata d'aria	U. interna / U. esterna (Raff.)	Alta	580/1.390	580/1.390	600/1.360
	U. interna / U. esterna (Risc.)	Alta	- / -	580/1.390	600/1.360
Dimensioni nette A x L x P	Unità interna		270 x 784 x 222	270 x 784 x 222	270 x 784 x 222
	Unità esterna		541 x 663 x 290	541 x 663 x 290	541 x 663 x 290
Peso	Unità interna		9	9	9
	Unità esterna		22	22	24
Diametro del tubo di collegamento (Liquido / Gas)			6.35/9.52	6.35/9.52	6.35/9.52
Diametro tubo di scarico condensa (int.rest.)			13.8 / da 15 a 16.8	13.8 / da 15 a 16.8	13.8 / da 15 a 16.8
Max lunghezza tubazioni e precarica			20 (15)	20 (15)	20 (15)
Massimo dislivello			15	15	15
Campo di funzionamento	Raffreddamento		da -10 a 50	da -10 a 50	da -10 a 50
	Riscaldamento		da -15 a 24	da -15 a 24	da -15 a 24
Refrigerante	Tipo (GWP)		R32 (675)	R32 (675)	R32 (675)
	Carica		0.57 (0.385)	0.57 (0.385)	0.65 (0.439)

Componenti opzionali

*Per la compatibilità delle parti opzionali dei dispositivi Intesis, fare riferimento alla pagina dell'elenco dei Componenti Opzionali C-050.

Filtro agli ioni d'argento: UTR-FA16-5

Dimensioni

(Unità: mm)

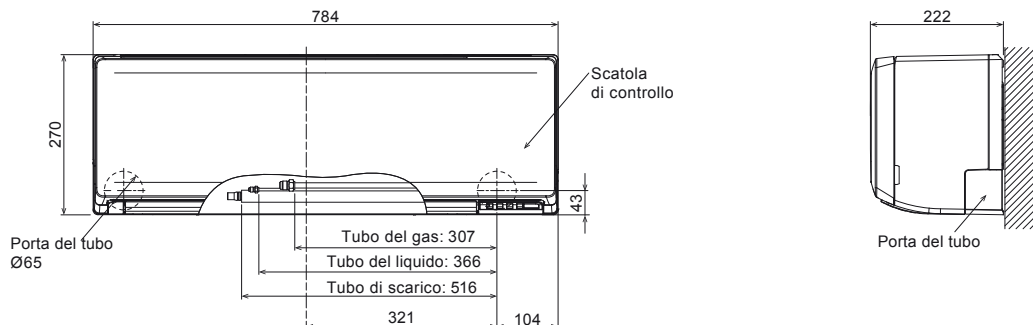

NEW

Serie ECO

Parete

A raffreddamento potenziato



Funzionamento altamente efficiente anche a temperature esterne elevate

Anche se installato in aree con elevata temperatura esterna (max. 52°C*), il sistema è in grado di garantire l'ideale comfort interno.

*temperatura di aspirazione dell'unità esterna



SEER
7.1*
* Modello: 07

Range operativo
MAX 52°C
(In raffreddamento)



Design minimal e smart

Le sue dimensioni compatte, con una larghezza di 770 mm, consentono flessibilità d'installazione negli spazi limitati.



Flusso d'aria confortevole e funzionamento silenzioso

Le alette di dimensioni ampie ed il design dell'unità garantiscono un potente flusso d'aria verso il pavimento e un funzionamento silenzioso.



21 dB(A)
Solo in raffreddamento

Controllo intelligente (opzionale)

Con l'adattatore WLAN opzionale, installato nel climatizzatore, sarà possibile controllarlo da qualsiasi luogo mediante il vostro device (smartphone, tablet).



**AIRSTAGE
Mobile**

È necessario installare AIRSTAGE App mobile sul tuo dispositivo smart per controllare il condizionatore d'aria.



Adattatore LAN
WI-FI





RAC



Modello: ASHH07KLTa / ASHH09KLTa / ASHH12KLTa



Comando ad infrarossi



Specifiche tecniche

Modello N.	Unità interna		ASHH07KLTa		ASHH09KLTa		ASHH12KLTa	
	Unità esterna		AOHH07KLTa		AOHH09KLTa		AOHH12KLTa	
Detrazione fiscale 65%			✓		✓		✓	
Conto termico			✓		✓		✓	
Alimentazione			Monofase, -230 V, 50 Hz					
Capacità nominale	Raffreddamento	Rated	2.0		2.5		3.4	
		Min.-Max.	0.9-2.8		0.9-3.0		0.9-3.7	
	Riscaldamento	Rated	2.4		2.5		3.4	
		Min.-Max.	0.9-3.3		0.9-3.5		0.9-3.7	
Potenza assorbita	Raffreddamento/Riscaldamento		0.54/0.64		0.76/0.67		1.05/0.915	
EER	Raffreddamento		3.70		3.29		3.24	
COP	Riscaldamento		3.75		3.73		3.72	
Pdesign	Raff./Risc. (-10°C)		2.0/2.2		2.5/2.3		3.4/2.5	
SEER	Raffreddamento		7.10		6.80		6.70	
SCOP	Riscaldamento (media)		4.10		4.10		4.10	
Classe di efficienza energetica	Raffreddamento		A++		A++		A++	
	Riscaldamento (media)		A+		A+		A+	
Massima corrente di esercizio	Raffreddamento/Riscaldamento		A		6.0/6.0		7.0/7.0	
Consumo energetico annuo	Raffreddamento		kWh/a		99		129	
	Riscaldamento		kWh/a		752		786	
Capacità di deumidificazione			l/h		0.18		0.55	
Livello di pressione sonora	Unità interna (Raff.)	H/M/L/Q	41/36/29/21		43/36/29/21		43/37/30/21	
	Unità interna (Risc.)	H/M/L/Q	41/37/32/23		43/37/32/23		43/37/32/23	
Potenza sonora	Unità esterna (Raff./Risc.)	Alta	47/47		47/47		50/50	
	Unità esterna (Raff./Risc.)	Alta	57/58		55/55		55/56	
Portata d'aria	U. interna / U. esterna (Raff.)	Alta	600/1,650		620/1,650		620/1,700	
	U. interna / U. esterna (Risc.)	Alta	600/1,450		620/1,450		640/1,470	
Dimensioni nette A x L x P	Unità interna		mm		250 x 770 x 218		250 x 770 x 218	
	Unità esterna		mm		541 x 663 x 290		541 x 663 x 290	
Peso	Unità interna		kg(lbs)		7.0 (15.4)		7.5 (16.5)	
	Unità esterna		kg(lbs)		19 (41.9)		22 (48.5)	
Diametro del tubo di collegamento (Liquido / Gas)			mm		6.35/9.52		6.35/9.52	
Diametro tubo di scarico condensa (int./est.)			mm		da 13.8/15 a 16.8		da 13.8/15 a 16.8	
Max lunghezza tubazioni e precarica			m		20 (15)		20 (15)	
Massimo dislivello			m		15		15	
Campo di funzionamento	Raffreddamento		°CDB		da 10 a 52		da 10 a 52	
	Riscaldamento		°CDB		da -15 a 24		da -15 a 24	
Refrigerante	Tipo (GWP)		kg(CO2eq-T)		R32 (675)		R32 (675)	
	Carica		kg(CO2eq-T)		0.53(0.358)		0.53(0.358)	

Componenti opzionali

*Per la compatibilità delle parti opzionali dei dispositivi Intesis, fare riferimento alla pagina dell'elenco dei Componenti Opzionali C-050.

Interfaccia LAN wireless: UTY-TFSXF2
 UTY-TFSXH3

Filtro agli ioni d'argento: UTR-FA16-5

Dimensioni

(Unità: mm)

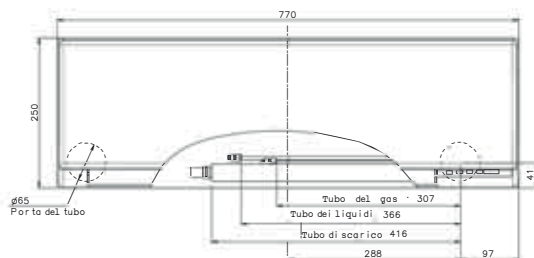

Serie ECO
Parete



Design compatto ed elegante

La sua forma ricercata è stata ottenuta grazie al particolare scambiatore di calore ad alta densità multi-passaggio e al sistema di ventilazione.



Elevato risparmio energetico

L'efficienza estremamente elevata è ottenuta grazie allo scambiatore di calore Lambda, al ventilatore tangenziale.

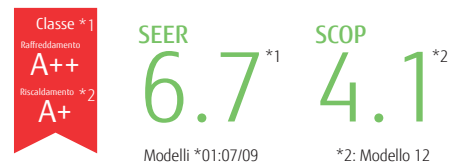

Flusso d'aria confortevole e funzionamento silenzioso

Il deflettore maggiorato consente di ottenere un ampio flusso d'aria migliorando il comfort e la silenziosità in ambiente.



Controllo intelligente (opzionale)

Con l'adattatore WLAN opzionale, installato nel climatizzatore, sarà possibile controllarlo da qualsiasi luogo mediante il vostro device (smartphone, tablet).



AIRSTAGE
Mobile

È necessario installare AIRSTAGE App mobile sul tuo dispositivo smart per controllare il condizionatore d'aria.



Adattatore LAN WI-FI

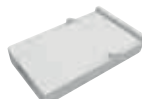

Facile accesso per collegamento delle tubazioni frigorifere

Grazie alla possibilità di rimuovere la copertura inferiore del telaio dell'unità interna, l'installazione, risulta più semplice e veloce.

Anche il design della staffa del gancio a parete è stato modificato, così da facilitare ed agevolare l'uscita delle tubazioni dalla parte centrale dell'unità.

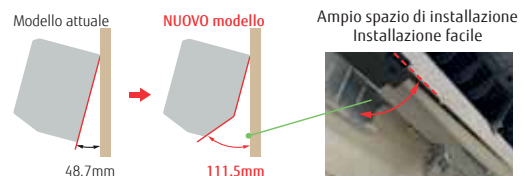



RAC

5 ANNI di GARANZIA*

REFRIGERANT R32

Modello: ASHG07KPCE / ASHG09KPCE / ASHG12KPCE



Comando ad infrarosso



Specifiche tecniche

			Fino a esaurimento scorte		
Modello N.	Unità interna		ASHG07KPCE	ASHG09KPCE	ASHG12KPCE
	Unità esterna		AOHG07KPCE	AOHG09KPCE	AOHG12KPCE
Detrazione fiscale 65%			✓	-	-
Conto termico			✓	-	-
Alimentazione			Monofase, ~ 230 V, 50 Hz		
Capacità nominale	Raffreddamento	kW	2.0 (0.9-2.8)	2.5 (0.9-3.0)	3.4 (0.9-3.7)
	Riscaldamento		2.5 (0.9-3.4)	2.8 (0.9-3.8)	3.8 (0.9-4.8)
Potenza assorbita	Raffreddamento/Riscaldamento		0.48/0.63	0.71/0.79	1.00/1.14
EER	Raffreddamento	WW	4.17	3.52	3.40
	Riscaldamento		3.97	3.54	3.33
Pdesign	Raff./Risc. (-10°C)		2.0/2.2	2.5/2.4	3.4/2.5
SEER	Raffreddamento	WW	6.70	6.70	6.30
	Riscaldamento (media)		4.00	4.00	4.10
Classe di efficienza energetica	Raffreddamento		A++	A++	A++
	Riscaldamento (media)		A+	A+	A+
Massima corrente di esercizio	Raffreddamento/Riscaldamento		6.5/9.0	6.5/9.0	6.5/9.0
Consumo energetico annuo	Raffreddamento		104	131	189
	Riscaldamento		769	840	853
Capacità di deumidificazione			1.0	1.3	1.8
Livello di pressione sonora	Unità interna (Raff.)	H/M/L/Q	45/38/31/22	45/38/31/22	46/40/33/22
	Unità interna (Risc.)	H/M/L/Q			
	Unità esterna (Raff./Risc.)	Alta			
Potenza sonora	Unità esterna (Raff./Risc.)	Alta	57/58	58/58	59/59
	Unità esterna (Raff./Risc.)	Alta	57/58	59/59	62/62
Portata d'aria	U. interna / U. esterna (Raff.)	Alta	580/1,650	580/1,650	630/1,700
	U. interna / U. esterna (Risc.)		580/1,450	580/1,450	630/1,470
Dimensioni nette A x L x P	Unità interna		270x784x224	270x784x224	270x784x224
	Unità esterna		541x663x290	541x663x290	541x663x290
Peso	Unità interna		8(18)	8(18)	8(18)
	Unità esterna		23 (51)	23 (51)	25 (55)
Diámetro del tubo di collegamento (Liquido / Gas)			6.35/9.52	6.35/9.52	6.35/9.52
Diámetro tubo di scarico condensa (int./est.)			da 11.8/15.0 a 16.8	da 11.8/15.0 a 16.8	da 11.8/15.0 a 16.8
Max lunghezza tubazioni e precarica			20 (15)	20 (15)	20 (15)
Massimo dislivello			15	15	15
Campo di funzionamento	Raffreddamento		da -10 a 46	da -10 a 46	da -10 a 46
	Riscaldamento		da -15 a 24	da -15 a 24	da -15 a 24
Refrigerante	Tipo (GWP)		R32 (675)	R32 (675)	R32 (675)
	Carica		0.55 (0.371)	0.55 (0.371)	0.59 (0.398)

Componenti opzionali

*Per la compatibilità delle parti opzionali dei dispositivi Intesis, fare riferimento alla pagina dell'elenco dei Componenti Opzionali C-050.

- Interfaccia LAN wireless: UTY-TFSXF2
UTY-TFSXH3
- Supporto del telecomando: UTZ-RXLA
- Filtro agli ioni d'argento: UTR-FA16-5

Dimensioni

(Unità: mm)

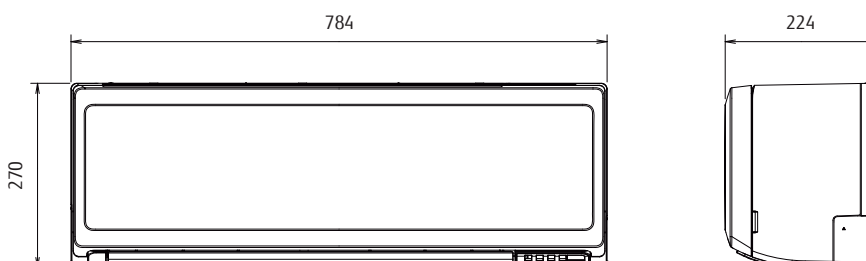

Serie ECO
Parete



Larghezza ridotta e Design Compatto

Modello di elevate prestazioni e design compatto. Il flusso d'aria non risente delle dimensioni ridotte dell'unità (790 mm di larghezza).



Funzionamento a risparmio energetico

La temperatura impostata varia automaticamente di 1°C, seguendo il carico richiesto e riducendo i consumi.

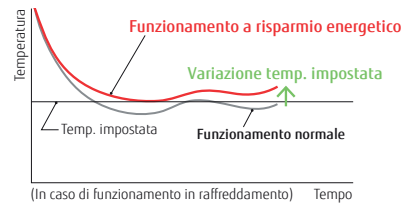

Elevata potenza di funzionamento

È possibile il funzionamento continuo per 20 minuti a velocità di ventilazione alta ed alla massima velocità di rotazione del compressore.

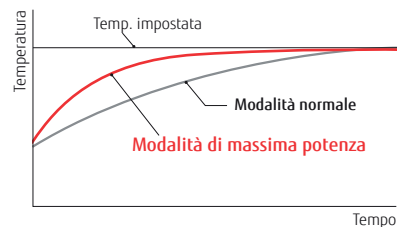

Timer programmabile di accensione / spegnimento

È possibile impostare un timer ON-OFF o OFF-ON integrato, adatto ai vostri ritmi di vita. (Tempo di impostazione: 0,5, 1, 1,5, 2, 2,5, ----- 9,5, 10, 11, 12 ore)

Funzionamento a bassa temperatura ambiente

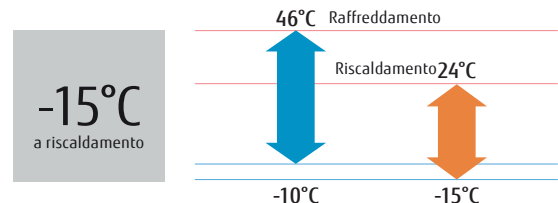



RAC

5 ANNI di GARANZIA*

REFRIGERANT R32

Modello: ASHG18KLCA / ASHG24KLCA



Comando ad infrarossi



Per ASHG18KLCA



Per ASHG24KLCA

Specifiche tecniche

Modello N.	Unità interna		ASHG18KLCA		ASHG24KLCA		
	Unità esterna		AOHG18KLCA		AOHG24KLCA		
Detrazione fiscale 65%				-		-	
Conto termico				-		-	
Alimentazione	Monofase, ~ 230 V, 50 Hz						
Capacità nominale	Raffreddamento	kW	5.2(0.9~5.5)		7.1(0.9~7.7)		
	Riscaldamento		6.3(0.6~7.6)		8.0(0.9~9.0)		
Potenza assorbita	Raffreddamento/Riscaldamento		1.685/1.80		2.42/2.225		
EER	Raffreddamento	W/W	3.09		2.93		
	Riscaldamento		3.50		3.60		
COP	Raffreddamento	W/W	5.20/4.80		7.10/7.10		
	Riscaldamento		7.20		7.10		
Pdesign	Raffreddamento	W/W	4.30		4.00		
	Riscaldamento (media)		A++		A++		
Classe di efficienza energetica	Raffreddamento	A+		A+			
	Riscaldamento (media)	A		A			
Massima corrente di esercizio	Raffreddamento/Riscaldamento		A		9.5/13.5		
Consumo energetico annuo	Raffreddamento		kWh/a		253		
	Riscaldamento		kWh/a		1563		
Capacità di deumidificazione			l/h		1.9		
Livello di pressione sonora	Unità interna (Raff.)	H/M/L/Q	47/44/40/35		51/45/38/33		
	Unità interna (Risc.)	H/M/L/Q	50/45/41/37		52/45/41/37		
	Unità esterna (Raff./Risc.)	Alta	50/56		55/57		
Potenza sonora	Unità esterna (Raff./Risc.)	Alta	60/65		64/65		
	Unità esterna (Raff./Risc.)	Alta	61/66		65/67		
Portata d'aria	U. interna / U. esterna (Raff.)	Alta	m³/h		865/1,830		
	U. interna / U. esterna (Risc.)		m³/h		995/2,265		
Dimensioni nette A x L x P	Unità interna		mm		293×790×249		
	Unità esterna		mm		542×799×290		
Peso	Unità interna		kg(lbs)		9.5 (21)		
	Unità esterna		kg(lbs)		33 (73)		
Diametro del tubo di collegamento (Liquido / Gas)		mm		6.35/9.52			
Diametro tubo di scarico condensa (int./est.)		mm		da 13.8/15.8 a 16.7			
Max lunghezza tubazioni e precarica		m		25 (15)			
Massimo dislivello		m		20			
Campo di funzionamento	Raffreddamento		°CDB		da -10 a 46		
	Riscaldamento		°CDB		da -15 a 24		
Refrigerante	Tipo (GWP)				R32(675)		
	Carica		kg(CO2eq-T)		0.85(0.574)		
						1.10(0.743)	

Dimensioni

(Unità: mm)

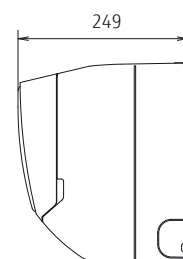
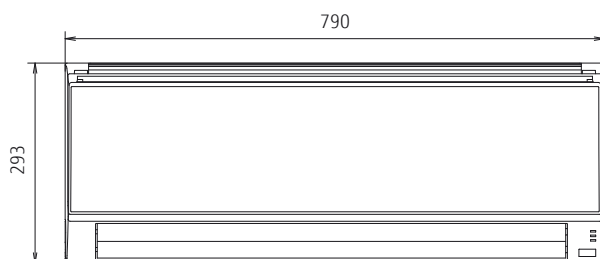

Cassetta 4 vie compatta



Design compatto ed elegante

La griglia si inserisce nei pannelli del controsoffitto.
È un design lineare adatto per una griglia di 620 × 620 mm.



Facile manutenzione

Per la manutenzione, è sufficiente la rimozione del pannello della griglia.

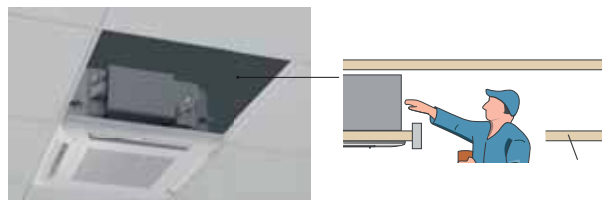

La griglia di ripresa dell'aria può essere installata in varie direzioni, facilitando in tal modo la manutenzione.



Flessibilità di installazione

È adatto a controsoffitti del tipo a pannelli e consente grande libertà di installazione.



Funzionamento a bassa temperatura ambiente

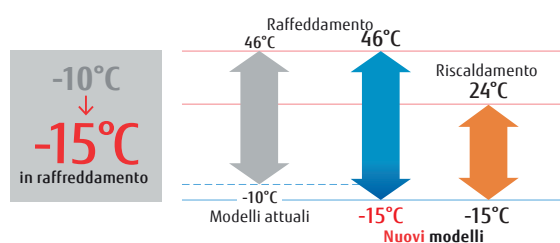



RAC

5 ANNI di GARANZIA*

REFRIGERANTE R32

Modello: AUXG09KVLA / AUXG12KVLA / AUXG14KVLA / AUXG18KVLA / AUXG22KVLA / AUXG24KVLA



Per AUXG9/12/14KVLA



Per AUXG18/22KVLA



Per AUXG24KVLA

Specifiche tecniche

Modello N.	Unità interna		AUXG09KVLA	AUXG12KVLA	AUXG14KVLA	AUXG18KVLA	AUXG22KVLA	AUXG24KVLA
	Unità esterna		AOHG09KBTB	AOHG12KBTB	AOHG14KBTB	AOHG18KBTB	AOHG22KBTB	AOHG24KBTB
Detrazione fiscale 65%			✓	✓	✓	-	✓	-
Conto termico			✓	✓	✓	-	✓	-
Alimentazione	Monofase, ~ 230 V, 50 Hz							
Capacità nominale	Raffreddamento	kW	2.5 (0.9-3.2)	3.5 (0.9-4.4)	4.3 (0.9-5.4)	5.2 (0.9-5.9)	6.0 (0.9-6.7)	6.8 (0.9-8.0)
	Riscaldamento		3.2 (0.9-4.7)	4.1 (0.9-5.7)	5.0 (0.9-6.5)	6.0 (0.9-7.5)	7.0 (0.9-8.0)	7.5 (0.9-9.1)
Potenza assorbita	Raffreddamento/Riscaldamento	kW	0.55/0.79	0.93/1.08	1.28/1.32	1.60/1.66	1.82/1.87	2.21/2.03
	Raffreddamento		4.57	3.76	3.36	3.25	3.30	3.08
EER	Raffreddamento	W/W	4.05	3.80	3.79	3.61	3.74	3.69
	Riscaldamento		4.05	3.80	3.79	3.61	3.74	3.69
COP	Raffreddamento	kW	2.5/2.6	3.5/3.4	4.3/3.8	5.2/4.4	6.0/4.8	6.8/6.0
	Raff./Risc. (-10°C)		6.70	6.60	6.50	6.60	6.60	6.10
Pdesign	Raffreddamento	W/W	4.40	4.30	4.40	4.20	4.30	4.00
	Riscaldamento (media)		4.40	4.30	4.40	4.20	4.30	4.00
SEER	Raffreddamento	kW	2.5/2.6	3.5/3.4	4.3/3.8	5.2/4.4	6.0/4.8	6.8/6.0
	Raff./Risc. (-10°C)		6.70	6.60	6.50	6.60	6.60	6.10
SCOP	Raffreddamento	W/W	4.40	4.30	4.40	4.20	4.30	4.00
	Riscaldamento (media)		4.40	4.30	4.40	4.20	4.30	4.00
Classe di efficienza energetica	Raffreddamento	A	A++	A++	A++	A++	A++	A++
	Riscaldamento (media)		A+	A+	A+	A+	A+	A+
Massima corrente di esercizio	Raffreddamento/Riscaldamento	kWh/a	7.9/7.9	9.7/9.7	10.2/10.2	12.1/12.1	12.6/12.6	13.6/13.6
Consumo energetico annuo	Raffreddamento	l/h	131	186	231	275	318	390
	Riscaldamento		826	1,106	1,208	1,466	1,562	2,097
Capacità di deumidificazione			0.6	1.2	1.5	2.2	2.6	2.7
Livello di pressione sonora	Unità interna (Raff.)	H/M/L/Q	33/31/29/27	37/34/30/27	38/34/30/27	38/34/30/26	44/42/36/30	49/44/36/30
	Unità interna (Risc.)	H/M/L/Q	34/32/29/27	37/34/31/29	43/38/34/30	43/38/34/30	45/43/40/33	49/45/40/33
	Unità esterna (Raff./Risc.)	Alta	46/46	47/47	49/49	50/50	51/51	53/54
Potenza sonora	Unità esterna (Raff./Risc.)	Alta	46/47	49/49	50/55	50/55	56/57	59/61
	Unità esterna (Raff./Risc.)	Alta	59/59	61/61	62/62	62/62	63/63	65/66
Portata d'aria	U. interna / U. esterna (Raff.)	Alta	540/1,480	600/1,580	680/1,670	680/2,160	830/2,240	930/2,700
	U. interna / U. esterna (Risc.)		540/1,410	600/1,520	800/1,580	800/1,830	860/1,960	930/2,700
Dimensioni nette A x L x P	Unità interna	mm	245x570x570	245x570x570	245x570x570	245x570x570	245x570x570	245x570x570
	Unità esterna		542x799x290	542x799x290	542x799x290	632x799x290	632x799x290	716x820x315
Peso	Unità interna	kg (lbs)	15 (33)	15 (33)	15 (33)	15 (33)	16 (35)	16 (35)
	Unità esterna		32 (71)	33 (73)	33 (73)	36 (79)	38 (84)	42 (93)
Diametro del tubo di collegamento (Liquido / Gas)		mm	6.35/9.52	6.35/9.52	6.35/9.52	6.35/12.70	6.35/12.70	6.35/12.70
Diametro tubo di scarico condensa (int.est.)		mm	25/32	25/32	25/32	25/32	25/32	25/32
Max lunghezza tubazioni e precarica		m	20 (15)	25 (15)	25 (15)	30 (20)	30 (20)	30 (20)
Massimo dislivello			15	20	20	20	25	25
Campo di funzionamento	Raffreddamento	°CDB	da -15 a 46	da -15 a 46	da -15 a 46	da -15 a 46	da -15 a 46	da -15 a 46
	Riscaldamento		da -15 a 24	da -15 a 24	da -15 a 24	da -15 a 24	da -15 a 24	da -15 a 24
Refrigerante	Tipo (GWP)		R32 (675)	R32 (675)	R32 (675)	R32 (675)	R32 (675)	R32 (675)
	Carica	kg (CO2eq-T)	0.85 (0.574)	0.85 (0.574)	0.85 (0.574)	1.02 (0.689)	1.25 (0.844)	1.25 (0.844)
Griglia Cassetta	Nome Modello		UTG-UFYF-W	UTG-UFYF-W	UTG-UFYF-W	UTG-UFYF-W	UTG-UFYF-W	UTG-UFYF-W
	Dimensioni (H x L x P) (mm)	mm	49x620x620	49x620x620	49x620x620	49x620x620	49x620x620	49x620x620
	Peso	kg (lbs)	2.3 (5)	2.3 (5)	2.3 (5)	2.3 (5)	2.3 (5)	2.3 (5)

Componenti opzionali

*Per la compatibilità delle parti opzionali dei dispositivi Intesis, fare riferimento alla pagina dell'elenco dei Componenti Opzionali C-050.

Comando remoto cablato (design):	UTY-RVRG	Comando remoto Wireless:	UTY-LNTG	Griglia:	UTG-UFGF-W
Comando remoto compatto a filo semi incasso:	UTY-RCRGZ1	Interruttore esterno di controllo:	UTY-TERX	Kit apporto aria esterna:	UTZ-VXAA
Comando remoto cablato touch:	UTY-RNRGZ5	Interfaccia LAN Wireless:	UTY-TFSXJ1	Convertitore di rete per monosplit (modello alimentato in CC):	UTY-VTGX
Comando remoto cablato:	UTY-RLRG		UTY-TFSXJ3	Convertitore di rete per monosplit (modello alimentato in CA):	UTY-VTGXV
	UTY-RNNGM		FG-RC-WIF122	Isolamento per umidità esterna:	UTZ-KXGC
	UTY-RVNGM		FG-AC-WIF121	Scheda esterna di ingresso e uscita:	UTY-XCSX
Comando remoto semplice:	UTY-RSRG	Piastra di chiusura aria:	UTR-YDZB	Box per scheda ingressi e uscite PCB:	UTG-GZRA
	UTY-RSNGM	Kit di collegamento esterno:	UTY-XWZXZG	Filtro agli ioni d'argento:	UTD-HFAA

Dimensioni

(Unità: mm)

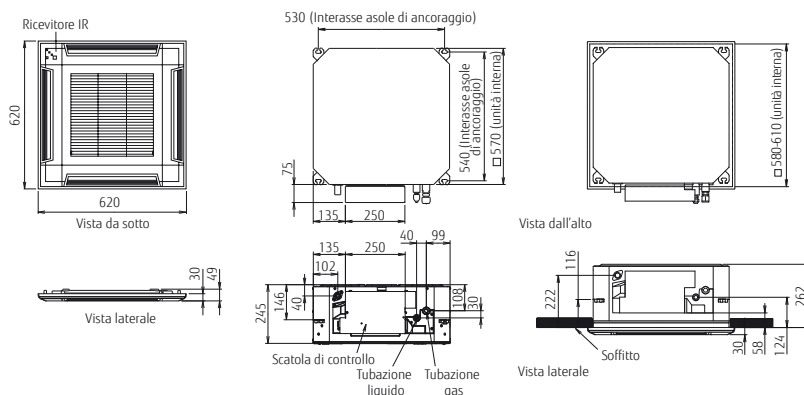

Serie ECO
Cassetta
4 vie
compatta



Design compatto ed elegante

La griglia si inserisce nei pannelli del controsoffitto.
È un design lineare adatto per una griglia di 620 × 620 mm.



Facile manutenzione

Per la manutenzione, è sufficiente la rimozione del pannello della griglia.

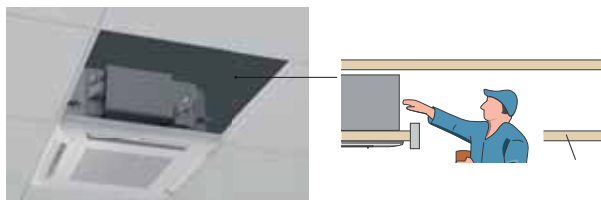

La griglia di ripresa dell'aria può essere installata in varie direzioni, facilitando in tal modo la manutenzione.



Flessibilità di installazione

È adatto a controsoffitti del tipo a pannelli e consente grande libertà di installazione.



Funzionamento a bassa temperatura ambiente

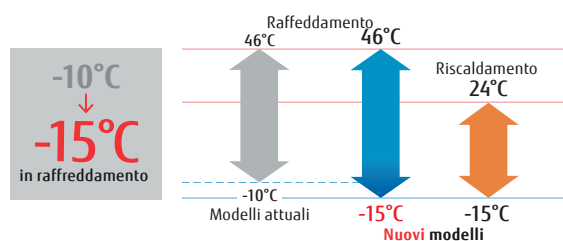



Modello: AUXG09KVLA / AUXG12KVLA / AUXG14KVLA / AUXG18KVLA / AUXG22KVLA / AUXG24KVLA



Per AUXG9/12KVLA



Per AUXG14/18KVLA



Per AUXG22/24KVLA

Specifiche tecniche

Modello N.	Unità interna		AUXG09KVLA	AUXG12KVLA	AUXG14KVLA	AUXG18KVLA	AUXG22KVLA	AUXG24KVLA
	Unità esterna		AOHG09KATA	AOHG12KATA	AOHG14KATA	AOHG18KATA	AOHG22KATA	AOHG24KATA
Detrazione fiscale 65%			-	-	-	-	-	-
Conto termico			-	-	-	-	-	-
Alimentazione			Monofase, ~230V, 50Hz					
Potenza	Raffreddamento	kW	2.5(0.9-2.7)	3.5(0.9-3.7)	4.3(0.9-4.5)	5.2(0.9-5.4)	6.0(0.9-6.3)	6.8(0.9-7.4)
	Riscaldamento		3.2(0.9-3.9)	4.1(0.9-4.4)	5.0(0.9-5.3)	6.0(0.9-6.3)	7.0(0.9-7.4)	7.5(0.9-8.6)
Potenza assorbita	Raffreddamento/Riscaldamento	kW	0.68/0.88	1.09/1.17	1.37/1.42	1.69/1.72	1.95/2.00	2.26/2.08
EER	Raffreddamento	WW	3.68	3.21	3.14	3.08	3.08	3.01
COP	Riscaldamento		3.64	3.50	3.52	3.49	3.50	3.61
Pdesign	Raff./Risc. (-10°C)	kW	2.5/2.3	3.5/2.8	4.3/3.2	5.2/3.8	6.0/4.4	6.8/5.4
SEER	Raffreddamento	WW	6.2	6.1	6.1	6.1	6.1	5.9
SCOP	Riscaldamento (media)		4.0	4.0	4.0	3.9	3.9	3.8
Classe di efficienza energetica	Raffreddamento	A++		A++	A++	A++	A++	A+
	Riscaldamento (media)	A+		A+	A+	A	A	A
Max. corrente assorbita	Raffreddamento/Riscaldamento	A	6.9/6.9	7.7/7.7	9.2/9.2	10.1/10.1	11.6/11.6	12.6/12.6
Consumo energetico annuo	Raffreddamento	kWh/a	141	201	247	298	344	403
	Riscaldamento		804	979	1,120	1,362	1,578	1,988
Capacità di deumidificazione		l/h	0.6	1.2	1.5	2.2	2.6	2.7
Pressione Sonora	Unità int. (Raff.)	H/M/L/Q	33/31/29/27	37/34/30/27	38/34/30/27	38/34/30/26	44/42/36/30	49/44/36/30
	Unità int. (Risc.)	H/M/L/Q	34/32/29/27	37/34/31/29	43/38/34/30	43/38/34/30	45/43/40/33	49/45/40/33
	Unità est. (Raff./Risc.)	Alta	47/48	49/50	50/51	51/52	52/53	54/55
Potenza Sonora	Unità int. (Raff./Risc.)	Alta	46/47	49/49	50/55	50/55	56/57	59/61
	Unità est. (Raff./Risc.)	Alta	60/60	62/62	63/63	63/64	64/65	66/67
Portata d'aria	Unità int./Unità est. (Raff.)	Alta	540/1,610	600/1,630	680/1,670	680/1,710	830/2,240	930/2,885
	Unità int./ Unità est. (Risc.)	Alta	540/1,550	600/1,410	800/1,580	800/1,840	860/2,240	930/2,350
Dimensioni A x L x P	Unità Interna	mm	245×570×570	245×570×570	245×570×570	245×570×570	245×570×570	245×570×570
	Unità esterna	mm	541×663×290	541×663×290	542×799×290	542×799×290	632×799×290	632×799×290
Peso	Unità Interna	kg(lbs)	15(33)	15(33)	15(33)	15(33)	16(35)	16(35)
	Unità esterna	kg(lbs)	23(51)	25(55)	32(71)	33(73)	36(79)	38(84)
Attacchi tubazioni (Liquido / Gas)		mm	6.35/9.52	6.35/9.52	6.35/9.52	6.35/12.70	6.35/12.70	6.35/12.70
Diámetro scarico condensa (int./est.)		mm	25/32	25/32	25/32	25/32	25/32	25/32
Max lunghezza tubazioni e precarica		m	15 (15)	15 (15)	20 (15)	20 (15)	25 (15)	25(20)
Massimo dislivello			15	15	15	15	20	20
Campo di funzionamento	Raffreddamento	°CDB	da -10 a 46	da -10 a 46	da -10 a 46	da -10 a 46	da -10 a 46	da -10 a 46
	Riscaldamento		da -15 a 24	da -15 a 24	da -15 a 24	da -15 a 24	da -15 a 24	da -15 a 24
Refrigerante	Tipo (GWP)		R32(675)	R32(675)	R32(675)	R32(675)	R32(675)	R32(675)
	Carica	kg(CO2eq-T)	0.6(0.405)	0.7(0.473)	0.85(0.574)	0.9(0.608)	1.1(0.743)	1.25(0.844)
Griglia cassetta	Variante		UTG-UFYF-W	UTG-UFYF-W	UTG-UFYF-W	UTG-UFYF-W	UTG-UFYF-W	UTG-UFYF-W
	Dimensioni (H x L x P) (mm)	mm	49x620x620	49x620x620	49x620x620	49x620x620	49x620x620	49x620x620
	Peso	kg(lbs)	2.3 (5)	2.3 (5)	2.3 (5)	2.3 (5)	2.3 (5)	2.3 (5)

Componenti opzionali

*Per la compatibilità delle parti opzionali dei dispositivi Intesis, fare riferimento alla pagina dell'elenco dei Componenti Opzionali C-050.

Comando remoto cablato (design):	UTY-RVRG	Comando remoto Wireless:	UTY-LNTG	Griglia:	UTG-UFYF-W
Comando remoto compatto a filo semi incasso:	UTY-RCRGZ1	Interruttore esterno di controllo:	UTY-TERX	Kit appoggio aria esterna:	UTZ-VXAA
Comando remoto cablato touch:	UTY-RNRGZ5	Interfaccia LAN Wireless:	UTY-TFSXZ1	Convertitore di rete per monosplit (modello alimentato in CC):	UTY-VTGX
Comando remoto cablato:	UTY-RLRG		UTY-TFSXJ3	Convertitore di rete per monosplit (modello alimentato in CA):	UTY-VTGXV
	UTY-RNNGM		FG-RC-WIF122	Isolamento per umidità esterna:	UTZ-KXGC
	UTY-RVNGM		FG-AC-WIF121	Scheda esterna di ingresso e uscita:	UTY-XCSX
Comando remoto semplice:	UTY-RSRG	Piastra di chiusura aria:	UTR-YDZB	Box per scheda ingressi e uscite PCB:	UTZ-GXRA
	UTY-RSNGM	Kit di collegamento esterno:	UTY-XWZXC	Filtro agli ioni d'argento:	UTD-HFAA

Dimensioni

(Unità: mm)

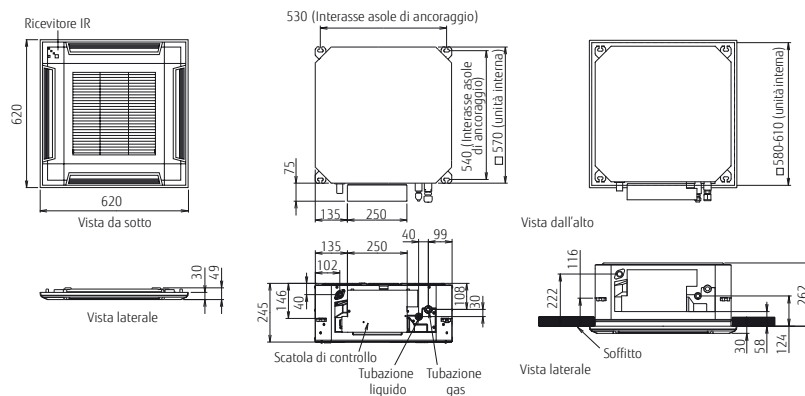

Cassetta 4 vie flusso circolare



Griglia Opzionale
di colore nero (cod. UTG-UKGA-B)
o bianco (COD. UTG-UKGA-W)



(30/36/
45/54)

Esclusivo design a flusso circolare

Il modello a cassetta a flusso d'aria circolare garantisce un potente flusso d'aria a 360° grazie ad un motore ventilatore in corrente continua ad alto rendimento, un nuovo ventilatore turbo e un esclusivo design delle alette che assicurano un flusso d'aria regolare.

Controllo individuale alette

Ogni aletta può essere impostata individualmente tramite il telecomando cablato **touch** per assicurare il comfort di flussi d'aria direzionali diversi a seconda della diversa configurazione degli ambienti.

* Solo telecomando cablato **touch** (UTY-RNRGZ5)



Distribuzione confortevole dell'aria con l'attivazione simultanea di effetto swing ad evitare il flusso diretto di aria fredda.

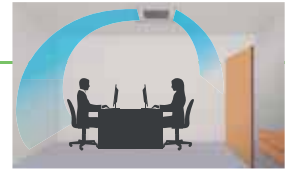

Climatizzazione efficiente a seconda della configurazione degli ambienti.

Il sensore di presenza (opzionale) aumenta il risparmio energetico

Il risparmio energetico inizia automaticamente con il rilevamento del movimento di una persona. È possibile selezionare 2 modalità di risparmio energetico e arresto.

Funzionamento a bassa temperatura esterna

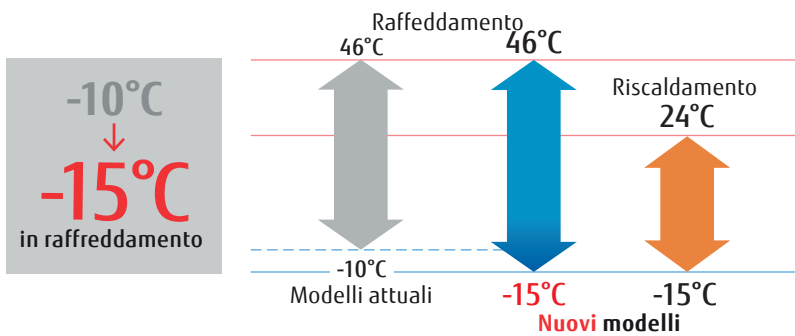

Vari modelli di griglia

Sono disponibili griglie di colore bianco con o senza comando e griglie nere senza comando.



UTG-UKGA-W
Griglia di colore bianco
Con telecomando touch
cablato



UTG-UKGA-B
Griglia di colore nero



UTG-UKGC-W
Griglia di colore bianco



RAC



Modello: AUXG18KRLB / AUXG22KRLB / AUXG24KRLB



Per AUXG18/22KRLB



Per AUXG24KRLB

Specifiche tecniche

Modello N.	Unità interna		AUXG18KRLB	AUXG22KRLB	AUXG24KRLB
	Unità esterna		AOHG18KBTB	AOHG22KBTB	AOHG24KBTB
Detrazione fiscale 65%			✓	✓	✓
Conto termico			✓	✓	✓
Alimentazione			Monofase, ~230V, 50Hz		
Capacità nominale	Raffreddamento	kW	5.2 (0.9-5.9)	6.0 (0.9-6.7)	6.8 (0.9-8.0)
	Riscaldamento		6.0 (0.9-7.5)	7.0 (0.9-8.0)	7.5 (0.9-9.1)
Potenza assorbita	Raffreddamento/Riscaldamento	kW	1.36/1.58	1.71/1.82	1.89/1.90
EER	Raffreddamento	W/W	3.82	3.51	3.60
COP	Riscaldamento		3.80	3.85	3.95
Pdesign	Raff./Risc. (-10°C)	kW	5.2/4.4	6.0/4.8	6.8/6.0
SEER	Raffreddamento	W/W	7.00	7.00	6.60
SCOP	Riscaldamento (media)		4.30	4.40	4.20
Classe di efficienza energetica	Raffreddamento		A++	A++	A++
	Riscaldamento (media)		A+	A+	A+
Massima corrente di esercizio	Raffreddamento/Riscaldamento	A	12.1/12.1	12.6/12.6	13.6/13.6
Consumo energetico annuo	Raffreddamento	kWh/a	260	300	360
	Riscaldamento		1,431	1,527	1,999
Capacità di deumidificazione			1.5	2.2	2.7
Livello di pressione sonora	Unità interna (Raff.)	H/M/L/Q	33/32/31/28	33/32/31/28	35/33/32/29
	Unità interna (Risc.)	H/M/L/Q	33/32/31/28	33/32/31/28	35/33/32/29
	Unità esterna (Raff./Risc.)	Alta	50/50	51/51	53/54
Potenza sonora	Unità esterna (Raff./Risc.)	Alta	47/47	49/49	49/49
	Unità esterna (Raff./Risc.)	Alta	62/62	63/63	65/66
	U. interna / U. esterna (Raff.)	Alta	1,050/2,160	1,050/2,240	1,150/2,700
Portata d'aria	U. interna / U. esterna (Risc.)	m³/h	1,050/1,830	1,050/1,960	1,150/2,700
	U. interna / U. esterna (Risc.)	m³/h	1,050/1,830	1,050/1,960	1,150/2,700
Dimensioni nette A x L x P	Unità interna	mm	246x840x840	246x840x840	246x840x840
	Unità esterna	mm	632x799x290	632x799x290	716x820x315
Peso	Unità interna	kg (lbs)	23 (51)	23 (51)	24 (53)
	Unità esterna	kg (lbs)	36 (79)	38 (84)	42 (93)
Diametro del tubo di collegamento (Liquido / Gas)			6.35/12.70	6.35/12.70	6.35/12.70
Diametro tubo di scarico condensa (int./est.)			25/32	25/32	25/32
Max lunghezza tubazioni e precarica			30 (20)	30 (20)	30 (20)
Massimo dislivello			20	25	25
Campo di funzionamento	Raffreddamento	°CDB	da -15 a 46	da -15 a 46	da -15 a 46
	Riscaldamento		da -15 a 24	da -15 a 24	da -15 a 24
Refrigerante	Tipo (GWP)	R32 (675)		R32 (675)	R32 (675)
	Carica	kg(CO2eq-T)	1.02 (0.689)	1.25 (0.844)	1.25 (0.844)
Griglia cassetta	Variante		UTG-UKGA-W: bianca con telecomando touch cablato UTG-UKGC-W: bianca / UTG-UKGA-B*1: nera		
	Dimensioni (H x L x P) mm		53x950x950	53x950x950	53x950x950
	Weight		kg (lbs)	6.0 (13)	6.0 (13)

*1: Non è possibile collegare il kit ricevitore IR e il kit sensore di presenza.

Componenti opzionali

*Per la compatibilità delle parti opzionali dei dispositivi Intesis, fare riferimento alla pagina dell'elenco dei Componenti Opzionali C-050.

Comando remoto cablato (design):	UTY-RVRG	Interfaccia LAN Wireless:	UTY-TFSXZ1	Kit di collegamento esterno:	UTY-XWZXZG
Comando remoto compatto a filo semi incasso:	UTY-RCRGZ1		UTY-TFSXJ3	Griglia bianca (comprensiva di filo comando UTY-RNRGZ5):	UTG-UKGA-W
Comando remoto cablato touch:	UTY-RNRGZ5		FG-RC-WIF1Z2	Griglia bianca (solo griglia comando opzionale):	UTG-UKGC-W
Comando remoto cablato:	UTY-RLRG		FG-AC-WIF1Z1	Griglia nera (solo griglia comando opzionale):	UTG-UKGA-B
	UTY-RNNGM	Scheda esterna di ingresso e uscita:	UTY-XCSX	Piastra di chiusura aria:	UTR-YDZK
	UTY-RVNGM	Box per scheda ingressi e uscite PCB:	UTZ-GXRA	Convertitore di rete per monosplit (modello alimentato in CC):	UTY-VTDX
Comando remoto semplice:	UTY-RSRG	Isolamento per umidità esterna:	UTZ-KXRA	Convertitore di rete per monosplit (modello alimentato in CA):	UTY-VTGV
	UTY-RSNGM	Kit apporto aria esterna:	UTZ-VXRA		
Kit sensore presenza:	UTY-SHZXC	Pannello ampio:	UTG-AKXA-W	(Unità esterna 30/36/45/54)	
Interruttore esterno di controllo:	UTY-TERX	Distanziale Pannello:	UTG-BKXA-W	Kit di collegamento esterno:	UTY-XWZXZ3
		Ricevitore IR:	UTY-LBTGC		

Dimensioni

(Unità: mm)

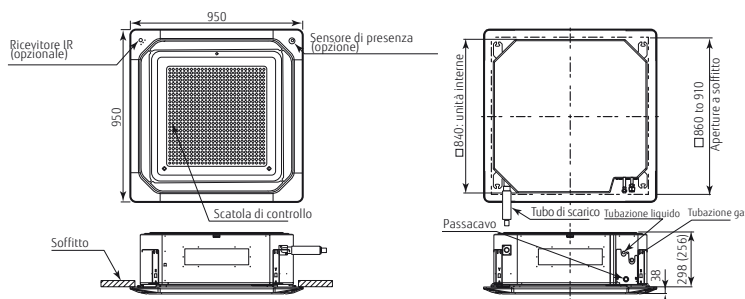

() : AUXG18/22/24KRLB

Serie ECO

Cassetta 4 vie flusso circolare



(30/36/
45/54)

Esclusivo design a flusso circolare

Il modello a cassetta a flusso d'aria circolare garantisce un potente flusso d'aria a 360° grazie ad un motore ventilatore in corrente continua ad alto rendimento, un nuovo ventilatore turbo e un esclusivo design delle alette che assicurano un flusso d'aria regolare.

Controllo individuale alette

Ogni aletta può essere impostata individualmente tramite il telecomando cablato **touch** per assicurare il comfort di flussi d'aria direzionali diversi a seconda della diversa configurazione degli ambienti.

* Solo telecomando cablato **touch** (UTY-RNRGZ5)



Distribuzione confortevole dell'aria con l'attivazione simultanea di effetto swing ad evitare il flusso diretto di aria fredda.

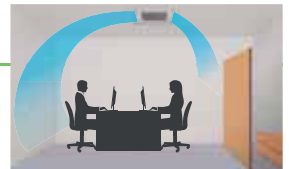

Climatizzazione efficiente a seconda della configurazione degli ambienti.

Il sensore di presenza (opzionale) aumenta il risparmio energetico

Il risparmio energetico inizia automaticamente con il rilevamento del movimento di una persona. È possibile selezionare 2 modalità di risparmio energetico e arresto.

Funzionamento a bassa temperatura esterna

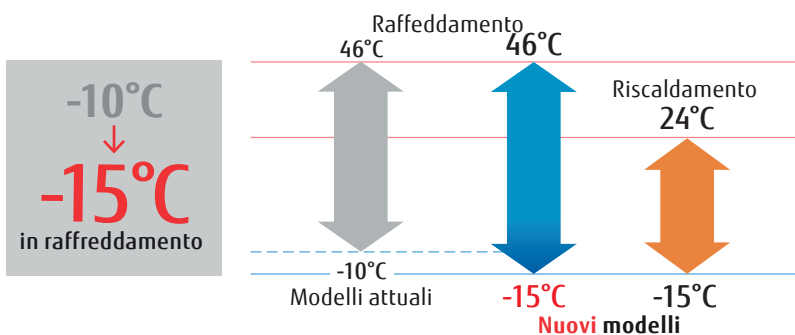

Vari modelli di griglia

Sono disponibili griglie di colore bianco con o senza comando e griglie nere senza comando.



UTG-UKGA-W
Griglia di colore bianco
Con telecomando touch
cablato



UTG-UKGA-B
Griglia di colore nero



UTG-UKGC-W
Griglia di colore bianco



Modello: AUXG18KRLB / AUXG22KRLB / AUXG24KRLB



Per AUXG18KRLB



Per AUXG22/24KRLB

Specifiche tecniche

Modello N.	Unità interna		AUXG18KRLB	AUXG22KRLB	AUXG24KRLB
	Unità esterna		AOHG18KATA	AOHG22KATA	AOHG24KATA
Detrazione fiscale 65%			-	-	-
Conto termico			-	-	✓
Alimentazione			Monofase, ~230V, 50Hz		
Potenza	Raffreddamento	kW	5.2(0.9-5.4)	6.0(0.9-6.3)	6.8(0.9-7.4)
	Riscaldamento		6.0(0.9-6.3)	7.0(0.9-7.4)	7.5(0.9-8.6)
Potenza assorbita	Raffreddamento/Riscaldamento	kW	1.60/1.66	1.85/1.93	2.12/1.97
	Raffreddamento		3.25	3.24	3.21
	Riscaldamento	3.61	3.63	3.81	
EER	Raffreddamento	W/W	5.2/3.8	6.0/4.4	6.8/5.4
	Riscaldamento		6.2	6.2	6.1
COP	Raff./Risc. (-10°C)	W/W	4.1	4.1	4.0
	Raffreddamento		6.2	6.2	6.1
SEER	Raffreddamento	W/W	4.1	4.1	4.0
	Riscaldamento (media)		A++	A++	A++
Classe di efficienza energetica	Riscaldamento (media)		A+	A+	A+
Max. corrente assorbita	Raffreddamento/Riscaldamento	A	10.1/10.1	11.6/11.6	12.6/12.6
Consumo energetico annuo	Raffreddamento	kWh/a	293	338	390
	Riscaldamento		1,297	1,502	1,887
Capacità di deumidificazione		l/h	1.5	2.2	2.7
Pressione Sonora	Unità int. (Raff.)	H/M/L/Q	33/32/31/28	33/32/31/28	35/33/32/29
	Unità int. (Risc.)	H/M/L/Q	33/32/31/28	33/32/31/28	35/33/32/29
	Unità est. (Raff./Risc.)	Alta	51/52	52/53	54/55
Potenza Sonora	Unità int. (Raff./Risc.)	Alta	47/47	49/49	49/49
	Unità est. (Raff./Risc.)	Alta	63/64	64/65	66/67
Portata d'aria	Unità int./Unità est. (Raff.)	Alta	1,050/1,710	1,050/2,240	1,150/2,885
	Unità int./Unità est. (Risc.)	Alta	1,050/1,840	1,050/2,240	1,150/2,350
Dimensioni A x L x P	Unità Interna	mm	246×840×840	246×840×840	246×840×840
	Unità esterna	mm	542×799×290	632×799×290	632×799×290
Peso	Unità Interna	kg (lbs)	23(51)	23(51)	24(53)
	Unità esterna	kg (lbs)	33(73)	36(79)	38(84)
Attacchi tubazioni (Liquido / Gas)		mm	6.35/12.70	6.35/12.70	6.35/12.70
Diametro scarico condensa (int./est.)		mm	25/32	25/32	25/32
Max lunghezza tubazioni e precarica		m	20 (15)	25 (15)	25 (20)
Massimo dislivello			15	20	20
Campo di funzionamento	Raffreddamento	°CDB	da -10 a 46	da -10 a 46	da -10 a 46
	Riscaldamento		da -15 a 24	da -15 a 24	da -15 a 24
Refrigerante	Tipo (GWP)		R32(675)	R32(675)	R32(675)
	Carica	kg(CO2eq-T)	0.9(0.608)	1.1(0.743)	1.25(0.844)
Griglia cassetta	Varianti		UTG-UKGA-W: bianca con telecomando touch cablato UTG-UKGC-W: bianca / UTG-UKGA-B*1: nera		
	Dimensioni (H x L x P) (mm)	mm	53×950×950	53×950×950	53×950×950
	Peso	kg (lbs)	6.0 (13)	6.0 (13)	6.0 (13)

Componenti opzionali

*Per la compatibilità delle parti opzionali dei dispositivi Intesis, fare riferimento alla pagina dell'elenco dei Componenti Opzionali C-050.

Comando remoto cablato (design):	UTY-RVRG	Interfaccia LAN Wireless:	UTY-TFSXZ1	Ricevitore IR solo per pannello di colore bianco:	UTY-LBTGC
Comando remoto compatto a filo semi incasso:	UTY-RCRGZ1		UTY-TFSXJ3	Kit di collegamento esterno:	UTY-XWXZCG
Comando remoto cablato touch:	UTY-RNRGZ5		FG-RC-WIF1Z2	Griglia bianca (comprensiva di filo comando UTY-RNRGZ5):	UTG-UKGA-W
Comando remoto cablato:	UTY-RLRG		FG-AC-WIF1Z1	Griglia bianca (solo griglia comando opzionale):	UTG-UKGC-W
	UTY-RNNGM	Scheda esterna di ingresso e uscita:	UTY-XCSX	Griglia nera (solo griglia comando opzionale):	UTG-UKGA-B
	UTY-RVNGM	Box per scheda ingressi e uscite PCB:	UTZ-GXRA	Piastra di chiusura aria:	UTR-YDZK
Comando remoto semplice	UTY-RSRG	Isolamento per umidità esterna:	UTZ-KXRA	Convertitore di rete per monosplit (modello alimentato in CC):	UTY-VTGX
Kit sensore presenza solo per pannello di colore bianco:	UTY-RSNGM	Kit apporto aria esterna:	UTZ-VXRA	Convertitore di rete per monosplit (modello alimentato in CA):	UTY-VTGVX
Interruttore esterno di controllo:	UTY-SHZXC	Pannello ampio:	UTG-AKXA-W		
	UTY-TERX	Distanziale Pannello:	UTG-BKXA-W		

Dimensioni

(Unità: mm)

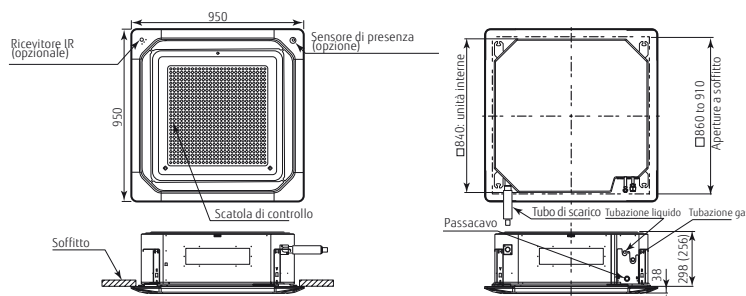

() : AUXG18/22/24KRLB

Canalizzabile Slim



Design sottile

Il design sottile consente installazioni in cui i controsoffitti sono ad altezza ridotta. Tubo di scarico come accessorio standard.



Altezza **198 mm**
Pompa scarico condensa inclusa

Unità esterna compatta e leggera

L'unità esterna compatta e leggera permette l'installazione in luoghi con spazi ristretti.



Selezionabile con un'ampia gamma di pressione statica

Utilizzando il motore ventilatore CC, è possibile modificare il livello di pressione statica da 0 a 90 Pa. Il valore della pressione statica si seleziona tramite il telecomando o comando remoto cablat.



0 a 90 Pa

Kit griglia automatica (opzionale)

La griglia automatica piatta offre un flusso d'aria confortevole e si armonizza con interni di lusso.



Funzionamento a bassa temperatura

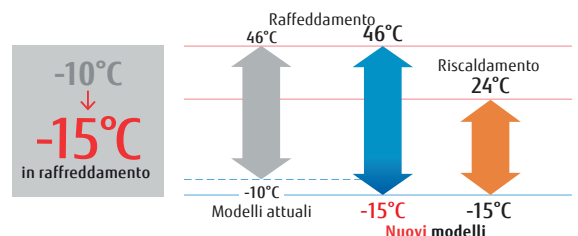



RAC

5 ANNI di GARANZIA*

REFRIGERANT R32

Modello : ARXG09KLLAP / ARXG12KLLAP / ARXG14KLLAP / ARXG18KLLAP



ARXG09/12/14KLLAP



ARXG18KLLAP



Per ARXG09/12/14KLLAP



Per ARXG18KLLAP

Specifiche tecniche

Modello N.	Unità interna		ARXG09KLLAP	ARXG12KLLAP	ARXG14KLLAP	ARXG18KLLAP
	Unità esterna		AOHG09KBTB	AOHG12KBTB	AOHG14KBTB	AOHG18KBTB
Detrazione fiscale 65%				✓	✓	-
Conto termico			✓	✓	✓	-
Alimentazione			Monofase, ~230V, 50Hz			
Potenza	Raffreddamento	kW	2.5 (0.9-3.2)	3.5 (0.9-4.4)	4.3 (0.9-5.4)	5.2 (0.9-5.9)
	Riscaldamento		3.2 (0.9-4.7)	4.1 (0.9-5.7)	5.0 (0.9-6.5)	6.0 (0.9-7.5)
Potenza assorbita	Raffreddamento/Riscaldamento	kW	0.60/0.79	0.93/1.08	1.28/1.32	1.55/1.62
EER	Raffreddamento	W/W	4.17	3.76	3.36	3.35
	Riscaldamento		4.05	3.80	3.79	3.70
Pdesign	Raff./Risc. (-10°C)	kW	2.5/2.6	3.5/3.4	4.3/3.8	5.2/4.4
SEER	Raffreddamento	W/W	6.20	6.10	5.80	6.20
SCOP	Riscaldamento (media)		4.30	4.00	3.90	4.10
Classe di efficienza energetica	Raffreddamento		A++	A++	A+	A++
	Riscaldamento (media)		A+	A+	A	A+
Max. corrente assorbita	Raffreddamento/Riscaldamento	A	7.9/7.9	9.7/9.7	10.2/10.2	12.1/12.1
Consumo energetico annuo	Raffreddamento	kWh/a	141	201	259	293
	Riscaldamento		845	1,189	1,362	1,501
Capacità di deumidificazione		l/h	0.7	1.3	1.5	2.0
Pressione Sonora	Unità int. (Raff.)	H/M/L/Q	28/27/26/25	29/28/26/25	32/30/28/26	32/30/29/27
	Unità int. (Risc.)	H/M/L/Q	28/26/25/24	29/28/26/24	32/30/28/25	32/30/29/27
Potenza Sonora	Unità est. (Raff./Risc.)	Alta	46/46	47/47	49/49	50/50
	Unità int. (Raff./Risc.)	Alta	57/57	58/58	60/60	58/58
	Unità est. (Raff./Risc.)	Alta	59/59	61/61	62/62	62/62
	Unità int./Unità est. (Raff.)	Alta	600/1,480	650/1,580	800/1,670	940/2,160
Portata d'aria	Unità int./Unità est. (Risc.)	Alta	600/1,410	650/1,520	800/1,580	940/1,830
	Unità int./Unità est. (Risc.)	Alta				
Static pressure range (Standard)		Pa	da 0 a 90 (25)	da 0 a 90 (25)	da 0 a 90 (25)	da 0 a 90 (25)
Dimensioni A x L x P	Unità Interna	mm	198x700x620	198x700x620	198x700x620	198x900x620
	Unità esterna	mm	542x799x290	542x799x290	542x799x290	632x799x290
Peso	Unità Interna	kg (lbs)	17 (37)	17 (37)	20 (44)	20 (44)
	Unità esterna	kg (lbs)	32 (71)	33 (73)	33 (73)	36 (79)
Attacchi tubazioni (Liquido / Gas)		mm	6.35/9.52	6.35/9.52	6.35/9.52	6.35/12.70
Diametro scarico condensa (int./est.)		mm	25/32	25/32	25/32	25/32
Max lunghezza tubazioni e precarica		m	20 (15)	25 (15)	25 (15)	30 (20)
Massimo dislivello			15	20	20	20
Campo di funzionamento	Raffreddamento	°CDB	da -15 a 46	da -15 a 46	da -15 a 46	da -15 a 46
	Riscaldamento		da -15 a 24	da -15 a 24	da -15 a 24	da -15 a 24
Refrigerante	Tipo (GWP)		R32 (675)	R32 (675)	R32 (675)	R32 (675)
	Carica	kg (CO2eq-T)	0.85 (0.574)	0.85 (0.574)	0.85 (0.574)	1.02 (0.689)

Componenti opzionali

*Per la compatibilità delle parti opzionali dei dispositivi Intesis, fare riferimento alla pagina dell'elenco dei Componenti Opzionali C-050.

- Comando remoto cablato (design): UTY-RVRG Interruttore esterno di controllo: UTY-TERX
- Comando remoto compatto a filo semi incasso: UTY-RCRGZ1 Interfaccia LAN Wireless: UTY-TFSXZ1
- Comando remoto cablato touch: UTY-RNRGZ5 UTY-TFSXJ3
- Comando remoto cablato: UTY-RLRG FG-RC-WIF1Z2
- UTY-RNNGM FG-AC-WIF1Z1
- UTY-RVNGM UTY-RVNGM Filtro agli ioni d'argento: UTD-HFTA (09-14)
- UTY-RSRG UTY-RSRG UTD-HFTB (18)
- Comando remoto semplice: UTY-RSRG Kit griglia automatica servocomandata: UTD-GXTA-W (09-14)
- UTD-GXTB-W (18)
- Unità ricevente IR: UTY-LBTGM
- Convertitore di rete per monospit (modello alimentato in CC): UTY-VTGX
- Convertitore di rete per monospit (modello alimentato in CA): UTY-VTGVX
- Set connettori: UTY-XWZXZG
- Kit apporto aria esterna: UTZ-VXAA

Dimensioni

(Unità: mm)

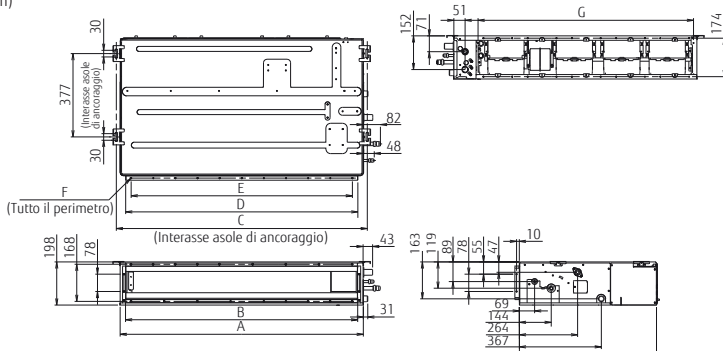

	ARXG09/12/14KLLAP	ARXG18KLLAP
A	700	900
B	650	850
C	734	934
D	650	850
E	P100x6=600	P100x8=800
F	18xØ5	22xØ5
G	574	774

Serie ECO
**Canalizzabile
 Slim**



Design sottile

Il design sottile consente installazioni in cui i controsoffitti sono ad altezza ridotta. Tubo di scarico come accessorio standard.



Altezza
198 mm
 Pompa scarico
 condensa inclusa

**Selezionabile con un'ampia gamma di
 pressione statica**

Utilizzando il motore ventilatore CC, è possibile modificare il livello di pressione statica da 0 a 90 Pa. Il valore della pressione statica si seleziona tramite il telecomando o comando remoto cablat.



0 a 90 Pa

Kit griglia automatica (opzionale)

La griglia automatica piatta offre un flusso d'aria confortevole e si armonizza con interni di lusso.



Funzionamento a bassa temperatura

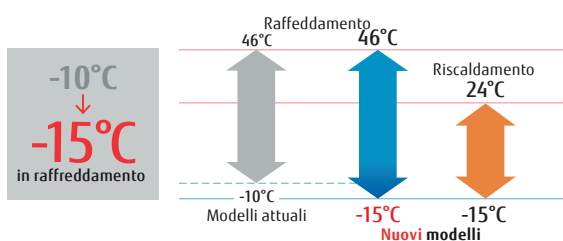



RAC



Modello : ARXG09KLLAP / ARXG12KLLAP / ARXG14KLLAP / ARXG18KLLAP



ARXG09/12/14KLLAP



ARXG18KLLAP



Per ARXG09/12/14KLLAP Per ARXG14/18KLLAP

Specifiche tecniche

Modello N.	Unità interna		ARXG09KLLAP	ARXG12KLLAP	ARXG14KLLAP	ARXG18KLLAP
	Unità esterna		AOHG09KATA	AOHG12KATA	AOHG14KATA	AOHG18KATA
Detrazione fiscale 65%			-	-	-	-
Conto termico			-	-	-	-
Alimentazione	Monofase, ~230V, 50Hz					
Potenza	Raffreddamento	kW	2.5(0.9-2.7)	3.5(0.9-3.7)	4.3(0.9-4.5)	5.2(0.9-5.4)
	Riscaldamento		3.2(0.9-3.9)	4.1(0.9-4.4)	5.0(0.9-5.3)	6.0(0.9-6.3)
Potenza assorbita	Raffreddamento/Riscaldamento	kW	0.69/0.88	1.09/1.17	1.37/1.42	1.66/1.71
EER	Raffreddamento	W/W	3.62	3.21	3.14	3.13
	Riscaldamento		3.64	3.50	3.52	3.51
Pdesign	Raff./Risc. (-10°C)	kW	2.5/2.3	3.5/2.8	4.3/3.2	5.2/3.8
SEER	Raffreddamento	W/W	5.9	5.8	5.6	5.8
	Riscaldamento		3.8	3.8	3.8	3.8
Classe di efficienza energetica	Raffreddamento		A+	A+	A+	A+
	Riscaldamento		A	A	A	A
Max. corrente assorbita	Raffreddamento/Riscaldamento	A	6.9/6.9	7.7/7.7	9.2/9.2	10.1/10.1
Consumo energetico annuo	Raffreddamento	kWh/a	148	211	269	313
	Riscaldamento		847	1,031	1,177	1,398
Capacità di deumidificazione		l/h	0.7	1.3	1.5	2.0
Pressione Sonora	Unità int. (Raff.)	H/M/L/Q	28/27/26/25	29/28/26/25	32/30/28/26	32/30/29/27
	Unità int. (Risc.)	H/M/L/Q	28/26/25/24	29/28/26/24	32/30/28/25	32/30/29/27
Potenza Sonora	Unità est. (Raff./Risc.)	Alta	47/48	49/50	50/51	51/52
	Unità int. (Raff./Risc.)	Alta	57/57	58/58	60/60	58/58
Portata d'aria	Unità est. (Raff./Risc.)	Alta	60/60	62/62	63/63	63/64
	Unità int./Unità est. (Raff.)	Alta	600/1,610	650/1,630	800/1,670	940/1,710
	Unità int./Unità est. (Risc.)	Alta	600/1,550	650/1,410	800/1,580	940/1,840
Range di pressione statica (Standard)		Pa	da 0 a 90 (25)	da 0 a 90 (25)	da 0 a 90 (25)	da 0 a 90 (25)
Dimensioni A x L x P	Unità Interna	mm	198×700×620	198×700×620	198×700×620	198×900×620
	Unità esterna	mm	541×663×290	541×663×290	542×799×290	542×799×290
Peso	Unità Interna	kg (lbs)	17(37)	17(37)	17(37)	20(44)
	Unità esterna	kg (lbs)	23(51)	25(55)	32(71)	33(73)
Attacchi tubazioni (Liquido / Gas)		mm	6.35/9.52	6.35/9.52	6.35/9.52	6.35/12.70
Diametro scarico condensa (int./est.)			25/32	25/32	25/32	25/32
Max lunghezza tubazioni e precarica		m	15 (15)	15 (15)	20 (15)	20 (15)
Massimo dislivello			15	15	15	15
Campo di funzionamento	Raffreddamento	°CDB	da -10 a 46	da -10 a 46	da -10 a 46	da -10 a 46
	Riscaldamento		da -15 a 24	da -15 a 24	da -15 a 24	da -15 a 24
Refrigerante	Tipo (GWP)		R32(675)	R32(675)	R32(675)	R32(675)
	Carica	kg(CO2eq-T)	0.6(0.405)	0.7(0.473)	0.85(0.574)	0.9(0.608)

Componenti opzionali

*Per la compatibilità delle parti opzionali dei dispositivi Intesis, fare riferimento alla pagina dell'elenco dei Componenti Opzionali C-050.

- Comando remoto cablato (design): UTY-RVRG
- Comando remoto compatto a filo semi incasso: UTY-RCRGZ1
- Comando remoto cablato touch: UTY-RNRGZ5
- Comando remoto cablato: UTY-RLRG
- Comando remoto semplice: UTY-RNNGM
- Comando remoto semplice: UTY-RVNGM
- Comando remoto semplice: UTY-RSRG
- Interruttore esterno di controllo: UTY-TERX
- Interfaccia LAN Wireless: UTY-TFSXZ1
- Interfaccia LAN Wireless: UTY-TFSXJ3
- Filtro agli ioni d'argento: UTD-HFTA (09-14)
- Kit griglia automatica servocomandata: UTD-HFTB (18)
- Kit griglia automatica servocomandata: UTD-GXTA-W (09-14)
- Kit griglia automatica servocomandata: UTD-GXTB-W (18)
- Unità ricevente IR: UTY-LBTGM
- Convertitore di rete per monosplit (modello alimentato in CC): UTY-VTGX
- Convertitore di rete per monosplit (modello alimentato in CA): UTY-VTGXV
- Set connettori: UTY-XWZXXG
- Kit apporto aria esterna: UTY-XVXAA

Dimensioni

(Unità: mm)

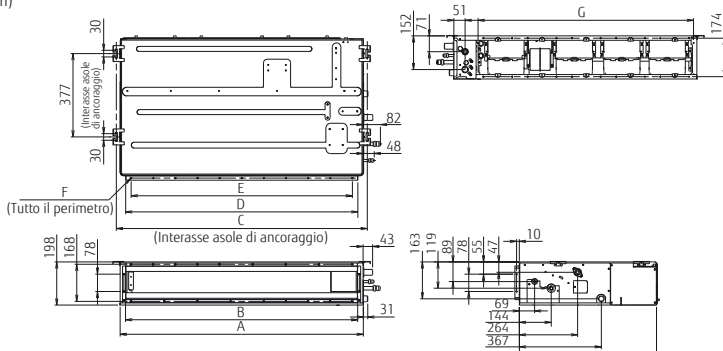

	ARXG09/12/14KLLAP	ARXG18KLLAP
A	700	900
B	650	850
C	734	934
D	650	850
E	P100x6=600	P100x8=800
F	18xØ5	22xØ5
G	574	774

NEW

Canalizzabile media pressione statica

Alta efficienza & Comfort



Design sottile e compatto

La nuova unità ha ridotto la sua altezza a 240 mm, rendendola così più compatta. Il design sottile si adatta perfettamente agli spazi stretti presenti solitamente nel controsoffitto.



Elevato risparmio energetico

Il nuovo modello ha raggiunto un'elevata efficienza energetica con un design compatto.



SEER
6.50^{*1}

*1: modello 22

SCOP
4.20^{*2}

*2: modello 22/24

Manutenzione agevole

Le unità interne sono dotate di pannelli di grandi dimensioni su entrambi i lati che garantiscono una facile manutenzione in spazi ristretti.



Facile ispezione allo scarico condensa

L'intero gruppo pompa di scarico può essere rimosso per una facile sostituzione e pulizia.



Pulizia dello scambiatore di calore semplificata



Sostituzione del filtro

È possibile installare e rimuovere il filtro facilmente.

*È disponibile il filtro a lunga durata come parte opzionale

Pompa di scarico condensa di serie

Esecuzione del circuito di drenaggio più agevole in spazi ristretti all'interno del soffitto.



Ampia gamma della pressione statica

Le pressioni statiche possono essere modificate nell'intervallo da 30 a 150 Pa.

Range pressione statica
da **30 a 150 Pa**



RAC

5 ANNI di GARANZIA*

REFRIGERANTE R32

Modello: ARXH12KMTAP / ARXH14KMTAP / ARXH18KMTAP / ARXH22KMTAP / ARXH24KMTAP



ARXH12/14/18KMTAP



ARXH22/24KMTAP



per ARXH12/14KMTAP



per ARXH18/22KMTAP



per ARXH24KMTAP

Specifiche tecniche

DATI PROVVISORI

Modello N.	Unità interna		ARXH12KMTAP	ARXH14KMTAP	ARXH18KMTAP	ARXH22KMTAP	ARXH24KMTAP
	Unità esterna		AOHG12KBTB	AOHG14KBTB	AOHG18KBTB	AOHG22KBTB	AOHG24KBTB
Detrazione fiscale 65%			✓	✓	-	✓	✓
Conto termico			✓	✓	-	✓	✓
Alimentazione			Monofase, ~230 V, 50 Hz				
Capacità nominale	Raffreddamento	Rated	3.5	4.3	5.2	6.0	6.8
		Min.-Max.	0.9-4.4	0.9-5.4	0.9-5.9	0.9-6.7	0.9-8.0
	Riscaldamento	Rated	4.1	5.0	6.0	7.0	7.5
		Min.-Max.	0.9-5.7	0.9-6.5	0.9-7.5	0.9-8.0	0.9-9.1
Potenza assorbita	Raffreddamento/Riscaldamento	kW	0.930 / 1.080	1.260 / 1.320	1.580 / 1.740	1.67 / 1.84	1.89 / 1.87
EER	Raffreddamento	WW	3.76	3.40	3.30	3.60	3.60
COP	Riscaldamento	WW	3.80	3.79	3.45	3.80	4.01
Pdesign	Raff./Risc. (-10°C)	kW	3.5 / 3.4	4.3 / 3.8	5.2 / 4.4	6.0 / 4.8	6.8 / 6.0
SEER	Raffreddamento	WW	6.50	6.10	6.20	6.50	6.40
SCOP	Riscaldamento (media)	WW	4.20	4.00	4.10	4.20	4.20
Classe di efficienza energetica	Raffreddamento		A++	A++	A++	A++	A++
	Riscaldamento (media)		A+	A+	A+	A+	A+
Massima corrente di esercizio	Raffreddamento/Riscaldamento	A	9.7 / 9.7	10.2 / 10.2	12.1 / 12.1	12.6 / 12.6	13.6 / 13.6
Consumo energetico annuo	Raffreddamento	kWh/a	196	255	301	331	380
	Riscaldamento	kWh/a	1,133	1,330	1,501	1,598	1,999
Capacità di deumidificazione		l/h	1.3	1.3	2.0	1.5	2.2
Livello di pressione sonora	Unità interna (Raff.)	H/M/L/Q	29 / 27 / 25 / 23	32 / 29 / 27 / 25	33 / 30 / 28 / 26	32 / 28 / 25 / 24	34 / 30 / 28 / 26
	Unità interna (Risc.)	H/M/L/Q	29 / 27 / 25 / 23	32 / 29 / 27 / 25	33 / 30 / 28 / 26	32 / 28 / 25 / 24	34 / 30 / 28 / 26
	Unità esterna (Raff./Risc.)	Alta	47 / 47	49 / 49	50 / 50	51 / 51	53 / 54
Potenza sonora	Unità interna (Raff./Risc.)	Alta	58 / 58	59 / 59	60 / 60	58 / 58	60 / 60
	Unità esterna (Raff./Risc.)	Alta	61 / 61	62 / 62	62 / 62	63 / 63	65 / 66
Portata d'aria	U. interna / U. esterna (Raff.)	m³/h	650 / 1,580	800 / 1,670	840 / 2,160	1,150 / 2,240	1,230 / 2,700
	U. interna / U. esterna (Risc.)	m³/h	650 / 1,520	800 / 1,580	840 / 1,830	1,150 / 1,960	1,230 / 2,700
Range di pressione statica (Standard)		Pa	30 to 150 (40)	30 to 150 (40)	30 to 150 (40)	da 30 a 150 (40)	da 30 a 150 (50)
Dimensioni nette A x L x P	Unità interna	mm	240 × 700 × 700	240 × 700 × 700	240 × 700 × 700	240 × 1,000 × 700	240 × 1,000 × 700
	Unità esterna	mm	542 × 799 × 290	542 × 799 × 290	632 × 799 × 290	632 × 799 × 290	716 × 820 × 315
Peso	Unità interna	kg (lbs)	24	24	24	31	31
	Unità esterna	kg (lbs)	33	33	36	38	42
Diametro del tubo di collegamento (Liquido / Gas)		mm	6.35 / 9.52	6.35 / 9.52	6.35 / 12.7	6.35 / 12.70	6.35 / 12.70
Diametro tubo di scarico condensa (int./est.)		mm	25 / 32	25 / 32	25 / 32	25 / 32	25 / 32
Max lunghezza tubazioni e precarica		m	25 (15)	25 (15)	30 (20)	30 (20)	30 (20)
Massimo dislivello		m	20	20	20	25	25
Campo di funzionamento	Raffreddamento	°CDB	da -15 a 46	da -15 a 46	da -15 a 46	da -15 a 46	da -15 a 46
	Riscaldamento	°CDB	da -15 a 24	da -15 a 24	da -15 a 24	da -15 a 24	da -15 a 24
Refrigerante	Tipo (GWP)		R32 (675)	R32 (675)	R32 (675)	R32 (675)	R32 (675)
	Carica	kg(CO2eq-T)	0.85 (0.574)	0.85 (0.574)	1.02 (0.689)	1.25 (0.844)	1.25 (0.844)

Componenti opzionali

*Per la compatibilità delle parti opzionali dei dispositivi Intesis, fare riferimento alla pagina dell'elenco dei Componenti Opzionali C-050.

Comando remoto cablato (design):	UTY-RV/RG	Filtro agli ioni d'argento:	UTD-HFNB (22/24)	Scheda esterna di ingresso e uscita:	UTY-XCSX
Comando remoto compatto a filo semi incasso:	UTY-RCRGZ1	Filtro a lunga durata:	UTD-LFDB (22/24)	Box per scheda ingressi e uscite PCB:	UTZ-GXDA
Comando remoto cablato touch:	UTY-RNRGZ5	Interfaccia LAN Wireless:	UTY-TFSX21	Convertitore di rete per monoplit (modello alimentato in CO):	UTY-VTGX
Comando remoto cablato:	UTY-RL/RG		UTY-TFSX13	Convertitore di rete per monoplit (modello alimentato in CA):	UTY-VTGVX
Comando remoto semplice:	UTY-RSRG		FG-RC-WIF122	Kit di collegamento esterno:	UTY-XWZXCZ
Unità ricevente IR:	UTY-LBTGM		FG-AC-WIF121		
Sensore remoto:	UTY-XSZX	Interruttore esterno di controllo:	UTY-TERX		
	UTY-XSZXZ1				

Componenti opzionali

(Unità: mm)

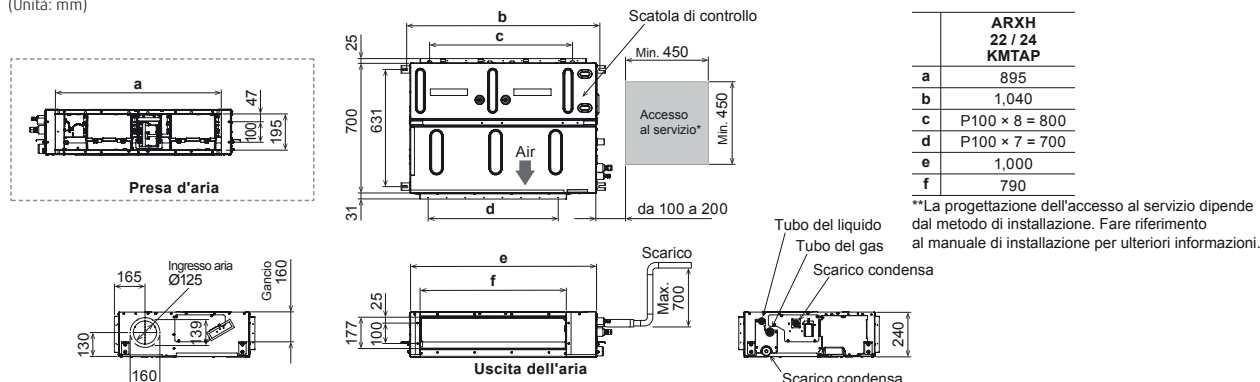

NEW

Serie ECO Canalizzabile media pressione statica



Design sottile e compatto

La nuova unità ha ridotto la sua altezza a 240 mm, rendendola così più compatta. Il design sottile si adatta perfettamente agli spazi stretti presenti solitamente nel controsoffitto.



Manutenzione agevole

Le unità interne sono dotate di pannelli di grandi dimensioni su entrambi i lati che garantiscono una facile manutenzione in spazi ristretti.



Facile ispezione allo scarico condensa

L'intero gruppo pompa di scarico può essere rimosso per una facile sostituzione e pulizia.



Sostituzione del filtro

È possibile installare e rimuovere il filtro facilmente.

*È disponibile il filtro a lunga durata come parte opzionale



Pulizia dello scambiatore di calore semplificata

Pompa di scarico condensa di serie

Esecuzione del circuito di drenaggio più agevole in spazi ristretti all'interno del soffitto.



Ampia gamma della pressione statica

Le pressioni statiche possono essere modificate nell'intervallo da 30 a 150 Pa.

Range pressione statica
da 30 a 150 Pa



RAC

5 ANNI di GARANZIA*

REFRIGERANTE R32

Modello: ARXH12KMTAP / ARXH14KMTAP / ARXH18KMTAP / ARXH22KMTAP / ARXH24KMTAP



ARXH12/14/18KMTAP



ARXH22/24KMTAP



per ARXH12/14KMTAP

per ARXH18/22KMTAP

per ARXH24KMTAP

Specifiche tecniche

DATI PROVVISORI

Modello N.	Unità interna		ARXH12KMTAP	ARXH14KMTAP	ARXH18KMTAP	ARXH22KMTAP	ARXH24KMTAP	
	Unità esterna		AOHG12KATA	AOHG14KATA	AOHG18KATA	AOHG22KATA	AOHG24KATA	
Detrazione fiscale 65%			-	-	-	-	✓	
Conto termico			-	-	-	-	✓	
Alimentazione	Monofase, ~230 V, 50 Hz							
Capacità nominale	Raffreddamento	Rated	3.5	4.3	5.2	6.0	6.8	
		Min.-Max.	0.9-3.7	0.9-4.5	0.9-5.4	0.9-6.3	0.9-7.4	
	Riscaldamento	Rated	4.1	5.0	6.0	7.0	7.5	
		Min.-Max.	0.9-4.4	0.9-5.3	0.9-6.3	0.9-7.4	0.9-8.6	
Potenza assorbita	Raffreddamento/Riscaldamento		kW	1.060 / 1.170	1.340 / 1.420	1.730 / 1.820	1.85 / 1.97	2.06 / 1.97
EER	Raffreddamento		WW	3.30	3.21	3.00	3.24	3.30
COP	Riscaldamento		WW	3.50	3.52	3.30	3.55	3.81
Pdesign	Raff./Risc. (-10°C)		kW	3.5 / 2.8	4.3 / 3.2	5.2 / 3.8	6.0 / 4.4	6.8 / 5.4
SEER	Raffreddamento		WW	6.00	5.80	5.90	6.00	6.00
SCOP	Riscaldamento (media)		WW	3.90	3.90	3.90	3.90	3.90
Classe di efficienza energetica	Raffreddamento		A+	A+	A+	A+	A+	
	Riscaldamento (media)		A	A	A	A	A	
Massima corrente di esercizio	Raffreddamento/Riscaldamento		A	7.7 / 7.7	9.2 / 9.2	10.1 / 10.1	11.6 / 11.6	12.6 / 12.6
Consumo energetico annuo	Raffreddamento		kWh/a	212	267	316	358	405
	Riscaldamento		kWh/a	1,005	1,148	1,363	1,578	1,936
Capacità di deumidificazione			l/h	1.3	1.3	2.0	1.5	2.2
Livello di pressione sonora	Unità interna (Raff.)	H/M/L/Q	dB(A)	29 / 27 / 25 / 23	32 / 29 / 27 / 25	33 / 30 / 28 / 26	32 / 28 / 25 / 24	34 / 30 / 28 / 26
	Unità interna (Risc.)	H/M/L/Q	dB(A)	29 / 27 / 25 / 23	32 / 29 / 27 / 25	33 / 30 / 28 / 26	32 / 28 / 25 / 24	34 / 30 / 28 / 26
	Unità esterna (Raff./Risc.)	Alta	dB(A)	49 / 50	50 / 51	51 / 52	52 / 53	54 / 55
Potenza sonora	Unità interna (Raff./Risc.)	Alta	dB(A)	58 / 58	59 / 59	60 / 60	58 / 58	60 / 60
	Unità esterna (Raff./Risc.)	Alta	dB(A)	62 / 62	63 / 63	63 / 64	64 / 65	66 / 67
Portata d'aria	U. interna / U. esterna (Raff.)	Alta	m³/h	650 / 1,630	800 / 1,670	840 / 1,710	1,150 / 2,240	1,230 / 2,885
	U. interna / U. esterna (Risc.)	Alta	m³/h	650 / 1,410	800 / 1,580	840 / 1,840	1,150 / 2,240	1,230 / 2,350
Range di pressione statica (Standard)			Pa	30 to 150 (40)	30 to 150 (40)	30 to 150 (40)	30 to 150 (40)	30 to 150 (50)
Dimensioni nette A x L x P	Unità interna	mm	mm	240 × 700 × 700	240 × 700 × 700	240 × 700 × 700	240 × 1,000 × 700	240 × 1,000 × 700
	Unità esterna	mm	mm	541 × 663 × 290	542 × 799 × 290	542 × 799 × 290	632 × 799 × 290	632 × 799 × 290
Peso	Unità interna	kg (lbs)	kg (lbs)	24 (53)	24 (53)	24 (53)	31 (68)	31 (68)
	Unità esterna	kg (lbs)	kg (lbs)	25 (55)	32 (70)	33 (73)	36 (79)	38 (84)
Diametro del tubo di collegamento (Liquido / Gas)			mm	6.35 / 9.52	6.35 / 9.52	6.35 / 12.7	6.35 / 12.70	6.35 / 12.70
Diametro tubo di scarico condensa (int./est.)			mm	25 / 32	25 / 32	25 / 32	25 / 32	25 / 32
Max lunghezza tubazioni e precarica			m	15 (15)	20 (15)	20 (15)	25 (15)	25 (20)
Massimo dislivello			m	15	15	15	20	20
Campo di funzionamento	Raffreddamento	°CDB	°CDB	da -10 a 46	da -10 a 46	da -10 a 46	da -10 a 46	da -10 a 46
	Riscaldamento	°CDB	°CDB	da -15 a 24	da -15 a 24	da -15 a 24	da -15 a 24	da -15 a 24
Refrigerante	Tipo (GWP)			R32 (675)	R32 (675)	R32 (675)	R32 (675)	R32 (675)
	Carica	kg(CO2eq-T)	kg(CO2eq-T)	0.70 (0.473)	0.85 (0.574)	0.90 (0.608)	1.10 (0.743)	1.25 (0.844)

Componenti opzionali

*Per la compatibilità delle parti opzionali dei dispositivi Intesis, fare riferimento alla pagina dell'elenco dei Componenti Opzionali C-050.

Comando remoto cablato (design):	UTY-RV/RG	Filtro agli ioni d'argento:	UTD-HFNB (22/24)	Scheda esterna di ingresso e uscita:	UTY-XCSX
Comando remoto compatto a filo semi incasso:	UTY-RCRGZ1	Filtro a lunga durata:	UTD-LFDB (22/24)	Box per scheda ingressi e uscite PCB:	UTZ-GXDA
Comando remoto cablato touch:	UTY-RNRGZ5	Interfaccia LAN Wireless:	UTY-TFSX21	Convertitore di rete per monosplit (modello alimentato in CO):	UTY-VTGX
Comando remoto cablato:	UTY-RL/RG		UTY-TFSX13	Convertitore di rete per monosplit (modello alimentato in CA):	UTY-VTGVX
Comando remoto semplice:	UTY-RSRG		FG-RC-WIF122	Kit di collegamento esterno:	UTY-XWZXCZ
Unità ricevente IR:	UTY-LBTGM		FG-AC-WIF121		
Sensore remoto:	UTY-XSZX	Interruttore esterno di controllo:	UTY-TERX		
	UTY-XSZXZ1				

Componenti opzionali

(Unità: mm)

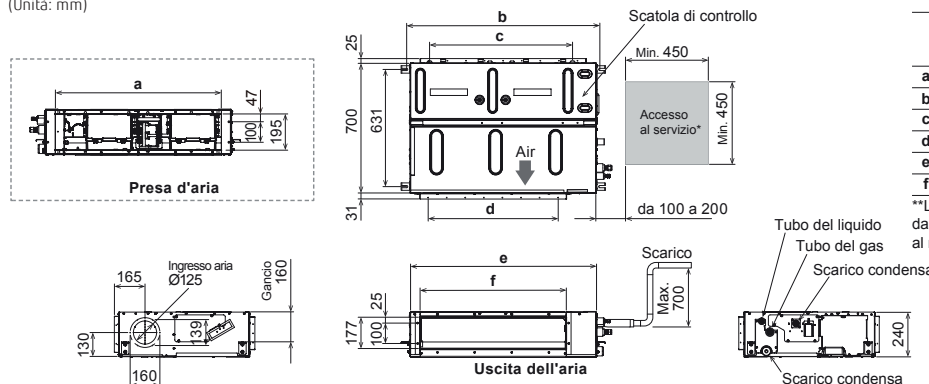

ARXH 22 / 24 KMTAP	
a	895
b	1,040
c	P100 × 8 = 800
d	P100 × 7 = 700
e	1,000
f	790

**La progettazione dell'accesso al servizio dipende dal metodo di installazione. Fare riferimento al manuale di installazione per ulteriori informazioni.

Canalizzabile Media Pressione Statica



(30/36/
45/54)

Elevata efficienza e funzionamento silenzioso

La combinazione dello scambiatore di calore a V, dello stabilizzatore d'aria e del rendimento del motore del ventilatore in corrente continua consente un funzionamento efficiente e silenzioso.

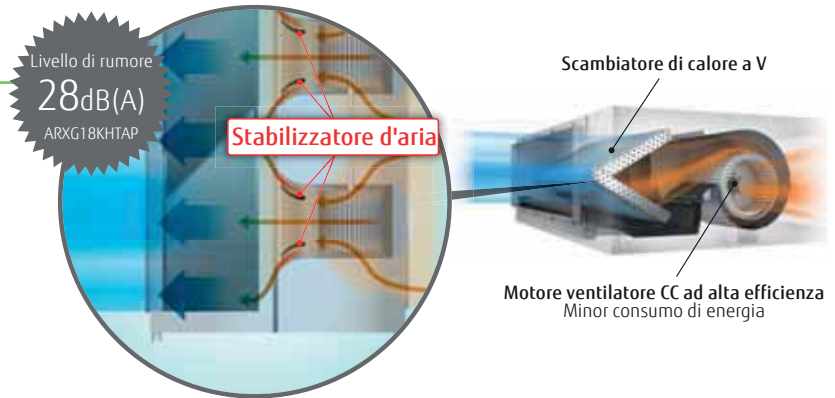

Unità esterna leggera, di piccole dimensioni

Questo modello è più compatto dell'unità esterna convenzionale. Consente l'installazione in spazi ristretti.



Funzionamento a bassa temperatura esterna

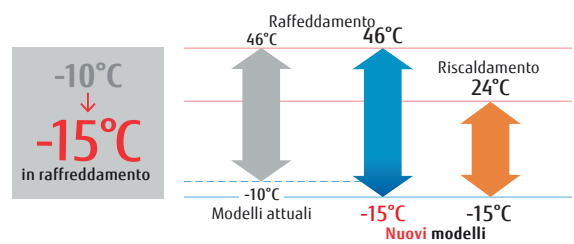

Funzione di regolazione automatica del flusso d'aria

Questa funzione unica e innovativa rileva il flusso d'aria richiesto in ogni situazione e ne regola automaticamente la portata.





RAC

5 ANNI di GARANZIA*

REFRIGERANTE R32

Modello: ARXG12KHTAP / ARXG14KHTAP / ARXG18KHTAP / ARXG22KHTAP / ARXG24KHTAP



ARXG12/14KHTAP



ARXG18/22/24KHTAP



Per ARXG12/14KHTAP



Per ARXG18/22KHTAP



Per ARXG24KHTAP

Specifiche tecniche

Modello N.	Unità interna		ARXG12KHTAP	ARXG14KHTAP	ARXG18KHTAP	ARXG22KHTAP	ARXG24KHTAP
	Unità esterna		AOHG12KBTB	AOHG14KBTB	AOHG18KBTB	AOHG22KBTB	AOHG24KBTB
Detrazione fiscale 65%			✓	✓	✓	✓	✓
Conto termico			✓	✓		✓	✓
Alimentazione			Monofase, ~ 230 V, 50 Hz				
Capacità nominale	Raffreddamento	kW	3.5 (0.9-4.4)	4.3 (0.9-5.4)	5.2 (0.9-5.9)	6.0 (0.9-6.7)	6.8 (0.9-8.0)
	Riscaldamento	kW	4.1 (0.9-5.7)	5.0 (0.9-6.5)	6.0 (0.9-7.5)	7.0 (0.9-8.0)	7.5 (0.9-9.1)
Potenza assorbita	Raffreddamento/Riscaldamento	kW	0.87/1.00	1.17/1.25	1.36/1.56	1.71/1.81	1.89/1.85
EER	Raffreddamento	W/W	4.02	3.68	3.82	3.51	3.60
	Riscaldamento	W/W	4.10	4.00	3.85	3.87	4.06
COP	Raffreddamento	W/W	3.5/3.4	4.3/3.8	5.2/4.4	6.0/4.8	6.8/6.0
	Riscaldamento	W/W	6.30	6.20	6.50	6.50	6.50
SCOP	Raffreddamento (media)	W/W	4.10	4.00	4.10	4.20	4.10
	Riscaldamento (media)	W/W	4.10	4.00	4.10	4.20	4.10
Classe di efficienza energetica	Raffreddamento		A++	A++	A++	A++	A++
	Riscaldamento		A+	A+	A+	A+	A+
Massima corrente di esercizio	Raffreddamento/Riscaldamento	A	9.7/9.7	10.2/10.2	12.1/12.1	12.6/12.6	13.6/13.6
Consumo energetico annuo	Raffreddamento	kWh/a	194	243	280	323	366
	Riscaldamento	kWh/a	1,159	1,328	1,501	1,597	2,048
Capacità di deumidificazione		l/h	0.7	0.9	1.2	1.5	1.8
Livello di pressione sonora	Unità interna (Raff.)	H/M/L/Q	32/27/26/24	33/28/27/25	28/25/22/20	28/25/22/20	32/28/24/21
	Unità interna (Risc.)	H/M/L/Q	32/27/26/24	33/28/27/25	28/25/22/20	28/25/22/20	32/28/24/21
	Unità esterna (Raff./Risc.)	Alta	47/47	49/49	50/50	51/51	53/54
Potenza sonora	Unità esterna (Raff./Risc.)	Alta	57/58	59/60	54/54	57/57	57/57
	Unità esterna (Raff./Risc.)	Alta	61/61	62/62	62/62	63/63	65/66
Portata d'aria	U. interna / U. esterna (Raff.)	Alta	850/1,580	950/1,670	1,050/2,160	1,050/2,240	1,360/2,700
	U. interna / U. esterna (Risc.)	Alta	850/1,520	950/1,580	1,050/1,830	1,050/1,960	1,360/2,700
Intervallo pressione statica (Standard)		Pa	da 30 a 200 (35)	da 30 a 200 (35)	da 30 a 200 (35)	da 30 a 200 (35)	da 30 a 200 (35)
Dimensioni nette A x L x P	Unità interna	mm	300x700x700	300x700x700	300x1,000x700	300x1,000x700	300x1,000x700
	Unità esterna	mm	542x799x290	542x799x290	632x799x290	632x799x290	716x820x315
Peso	Unità interna	kg (lbs)	27 (60)	27 (60)	35 (77)	35 (77)	36 (79)
	Unità esterna	kg (lbs)	33 (73)	33 (73)	36 (79)	38 (84)	42 (93)
Diametro del tubo di collegamento (Liquido / Gas)		mm	6.35/9.52	6.35/9.52	6.35/12.70	6.35/12.70	6.35/12.70
Diametro tubo di scarico condensa (int./est.)		mm	25/32	25/32	25/32	25/32	25/32
Max lunghezza tubazioni e precarica		m	25 (15)	25 (15)	30 (20)	30 (20)	30 (20)
Massimo dislivello			20	20	20	25	25
Campo di funzionamento	Raffreddamento	°CDB	da -15 a 46	da -15 a 46	da -15 a 46	da -15 a 46	da -15 a 46
	Riscaldamento	°CDB	da -15 a 24	da -15 a 24	da -15 a 24	da -15 a 24	da -15 a 24
Refrigerante	Tipo (GWP)		R32 (675)	R32 (675)	R32 (675)	R32 (675)	R32 (675)
	Carica	kg(CO2eq-T)	0.85 (0.574)	0.85 (0.574)	1.02 (0.689)	1.25 (0.844)	1.25 (0.844)

Componenti opzionali

*Per la compatibilità delle parti opzionali dei dispositivi Intesis, fare riferimento alla pagina dell'elenco dei Componenti Opzionali C-050.

Comando remoto cablato (design):	UTY-RVRG	Scheda esterna di ingresso e uscita:	UTY-XCSX	Interfaccia LAN Wireless:	UTY-TFSXZ1
Comando remoto compatto a filo semi incasso:	UTY-RCRGZ1	Kit di collegamento esterno:	UTY-XWZXZG		UTY-TFSXJ3
Comando remoto cablato touch:	UTY-RNRGZ5	Scheda esterna di ingresso e uscita:	UTZ-GXNA		FG-RC-WIF1Z2
Comando remoto cablato:	UTY-RLRG	Filtro a lunga durata:	UTD-LFNB (18-30)	Convertitore di rete per monosplit (modello alimentato in CC):	UTY-VIGX
	UTY-RNNGM		UTD-LFNC (12-14)	Convertitore di rete per monosplit (modello alimentato in CA):	UTY-VITGXV
	UTY-RVNGM	Filtro agli ioni d'argento:	UTD-HFNC (12/14)		
Comando remoto semplice (senza modalità operativa):	UTY-RHRG		UTD-HFNB (18-30)		
Comando remoto semplice:	UTY-RSRG	Ricevitore IR:	UTY-LBTGM	(Unità esterna 30/36/45/54)	
Interruttore esterno di controllo:	UTY-TERX			Kit di collegamento esterno:	UTY-XWZXZ3

Dimensioni

(Unità: mm)

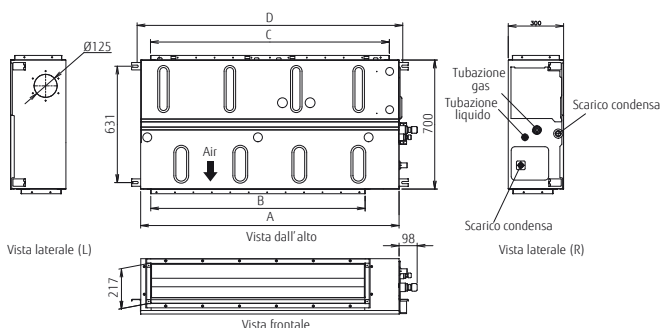

	ARXG12/14KHTAP	ARXG18/22/24KHTAP
A	700	1.000
B	462	762
C	650	895
D	740	1.040

Canalizzabile Media Pressione Statica



(45)

Facile manutenzione

La facilità di manutenzione è dovuta al nuovo design che permette un accesso diretto alle parti che compongono l'unità.

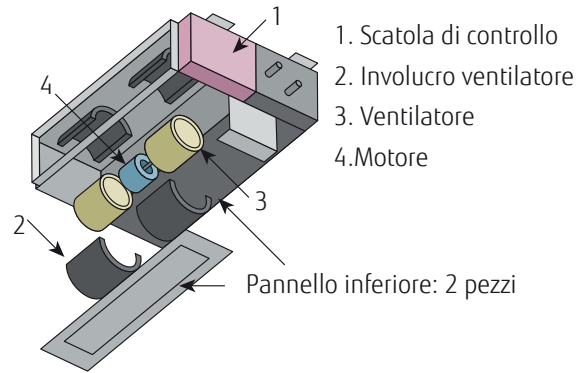

Vedi sotto per il modello ad aspirazione posteriore

Design sottile e compatto

Unità interna

Il design sottile e compatto dell'unità interna, con la scheda elettronica collocata sul lato, consente l'installazione in spazi ristretti.

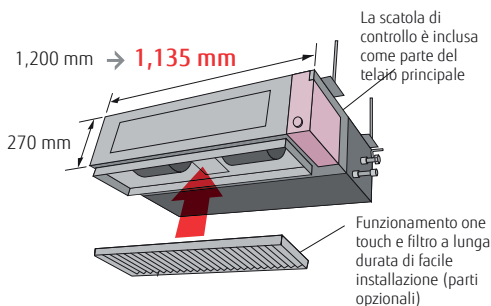

Funzionamento a bassa temperatura esterna

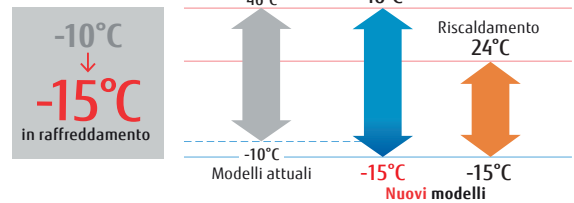

Tubazione scarico condensa bidirezionale

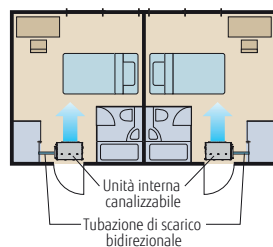



RAC

5 ANNI di GARANZIA*

REFRIGERANTE R32

Modello: ARXG22KMLB / ARXG24KMLA



Per ARXG22KMLB

Per ARXG24KMLA

Specifiche tecniche

Modello N.	Unità interna		ARXG22KMLB	ARXG24KMLA
	Unità esterna		AOHG22KBTB	AOHG24KBTB
Detrazione fiscale 65%			✓	-
Conto termico			✓	✓
Alimentazione	Monofase, ~ 230 V, 50 Hz			
Capacità nominale	Raffreddamento	kW	6.0 (0.9-6.7)	6.8 (0.9-8.0)
	Riscaldamento		7.0 (0.9-8.0)	7.5 (0.9-9.1)
Potenza assorbita	Raffreddamento/Riscaldamento	kW	1.78/1.87	2.14/1.97
EER	Raffreddamento	WW	3.37	3.18
COP	Riscaldamento		3.74	3.80
Pdesign	Raff./Risc. (-10°C)	kW	6.0/4.8	6.8/6.0
SEER	Raffreddamento	WW	6.10	6.20
SCOP	Riscaldamento (Media)		4.10	4.10
Classe di efficienza energetica	Raffreddamento		A++	A++
	Riscaldamento		A+	A+
Massima corrente di esercizio	Raffreddamento/Riscaldamento	A	12.6/12.6	13.6/13.6
Consumo energetico annuo	Raffreddamento	kWh/a	344	384
	Riscaldamento		1,637	2,045
Capacità di deumidificazione		l/h	2.1	2.5
Livello di Pressione Sonora	u. interna (Raff.)	H/M/L/Q	31/29/27/25	31/29/27/25
	Interno (Riscaldamento)	H/M/L/Q	31/29/27/25	31/29/27/25
	Esterno (Raff./Risc.)	Elevato	51/51	53/54
Livello di Potenza Sonora	Interno (Raffr./Risc.)	Elevato	60/62	60/62
	Esterno (Raff./Risc.)	Elevato	63/63	65/66
Portata d'aria	Interno / Esterno (Raff.)	m³/h	1,100/2,240	1,100/2,700
	Interno / Esterno (Risc.)		1,100/1,960	1,100/2,700
Range di pressione statica (Standard)		Pa	da 30 a 150 (35)	da 30 a 150 (35)
Dimensioni nette H x L x P	Interno	mm	270x1,135x700	270x1,135x700
	Esterno	mm	632x799x290	716x820x315
Peso	Interno	kg(lbs)	35 (77)	35 (77)
	Esterno	kg(lbs)	38 (84)	42 (93)
Diametro del tubo di collegamento (Liquido / Gas)		mm	6.35/12.70	6.35/12.70
Diametro tubo di scarico condensa (int./est.)		mm	35.7/38.1	35.7/38.1
Max lunghezza tubazioni e precarica		m	30 (20)	30 (20)
Massimo dislivello			25	25
Campo di funzionamento	Raffreddamento	°CDB	da -15 a 46	da -15 a 46
	Riscaldamento		da -15 a 24	da -15 a 24
Refrigerante	Tipo (GWP)		R32 (675)	R32 (675)
	Carica	kg(CO2eq-T)	1.25 (0.844)	1.25(0.844)

Componenti opzionali

*Per la compatibilità delle parti opzionali dei dispositivi Intesis, fare riferimento alla pagina dell'elenco dei Componenti Opzionali C-050.

Comando remoto cablato (design):	UTY-RVRG	Interruttore esterno di controllo:	UTY-TERX	Kit di collegamento esterno:	UTY-XWZXZG
Comando remoto compatto a filo semi incasso:	UTY-RCRGZ1	Interfaccia LAN Wireless:	UTY-TFSXZ1	Convertitore di rete per monosplit (modello alimentato in CC):	UTY-VTGX
Comando remoto cablato touch:	UTY-RNRGZ5		UTY-TFSXJ3	Convertitore di rete per monosplit (modello alimentato in CA):	UTY-VTGXV
Comando remoto cablato:	UTY-RLRG		FG-RC-WIF1Z2	Pompa di scarico condensa:	UTZ-PX1NBA
	UTY-RNNGM	Kit completo 4 flange circolari:	UTD-RF204	Filtro a lunga durata:	UTD-LF25NA
	UTY-RVNGM	Flangia quadrata:	UTD-SF045T	Filtro agli ioni d'argento:	UTD-HFND
Comando remoto semplice:	UTY-RSRG	Ricevitore IR:	UTY-LBTGM	Sensore remoto:	UTY-XSZXZ1

Dimensioni

(Unità: mm)

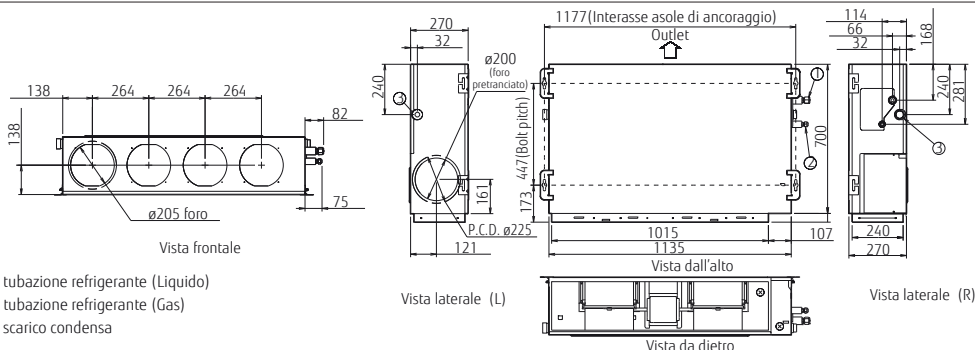

- ① Attacco tubazione refrigerante (Liquido)
- ② Attacco tubazione refrigerante (Gas)
- ③ Attacco scarico condensa

Serie ECO
**Canalizzabile
 Media Pressione
 Statica**



(45)

Facile manutenzione

La facilità di manutenzione è dovuta al nuovo design che permette un accesso diretto alle parti che compongono l'unità.

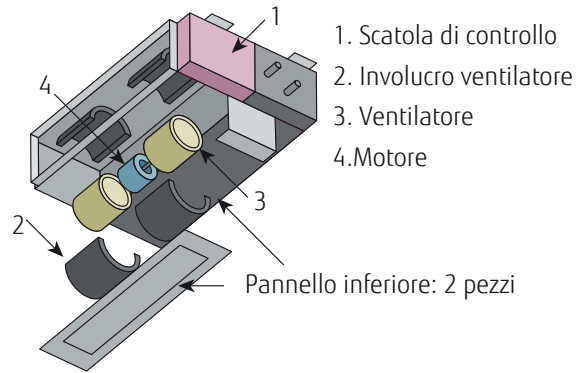

Vedi sotto per il modello ad aspirazione posteriore

Design sottile e compatto

Unità interna

Il design sottile e compatto dell'unità interna, con la scheda elettronica collocata sul lato, consente l'installazione in spazi ristretti.

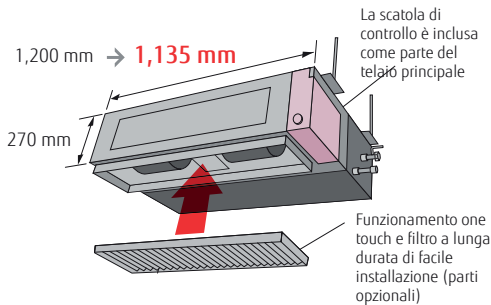

Funzionamento a bassa temperatura esterna

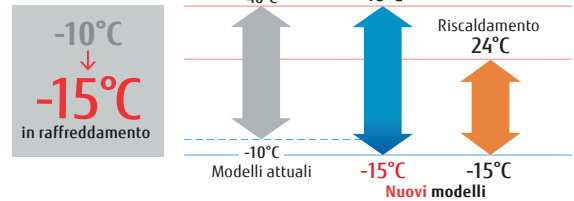

Tubazione scarico condensa bidirezionale

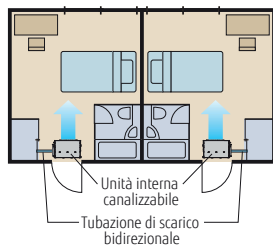



Modello: ARXG22KMLB / ARXG24KMLA



Per ARXG22KMLB e ARXG24KMLA

Specifiche tecniche

Modello N.	Unità interna		ARXG22KMLB	ARXG24KMLA
	Unità esterna		A0HG22KATA	A0HG24KATA
Detrazione fiscale 65%			-	-
Conto termico			-	✓
Alimentazione	Monofase, ~230V, 50Hz			
Potenza	Raffreddamento	kW	6.0(0.9-6.3)	6.8(0.9-7.4)
	Riscaldamento		7.0(0.9-7.4)	7.5(0.9-8.6)
Potenza assorbita	Raffreddamento/Riscaldamento		1.92/2.00	2.19/2.00
EER	Raffreddamento		3.13	3.11
COP	Riscaldamento		3.50	3.75
Pdesign	Raff./Risc. (-10°C)		6.0/4.4	6.8/5.4
SEER	Raffreddamento		5.8	5.9
SCOP	Riscaldamento (Media)		3.8	3.9
Classe di efficienza energetica	Raffreddamento		A+	A+
	Riscaldamento		A	A
Max. corrente assorbita	Raffreddamento/Riscaldamento		11.6/11.6	12.6/12.6
Consumo energetico annuo	Raffreddamento		362	403
	Riscaldamento		1,620	1,935
Capacità di deumidificazione			2.1	2.5
Pressione Sonora	Unità int. (Raff.)	H/M/L/Q	31/29/27/25	31/29/27/25
	Unità int. (Risc.)	H/M/L/Q		
Potenza Sonora	Unità est. (Raff./Risc.)	Alta	52/53	54/55
	Unità int. (Raff./Risc.)	Alta	60/62	60/62
Portata d'aria	Unità int./Unità est. (Raff.)	Alta	1,100/2,240	1,100/2,885
	Unità int./ Unità est. (Risc.)	Alta	1,100/2,240	1,100/2,350
Range di pressione statica (Standard)			30 - 150 (35)	30 - 150 (35)
Dimensioni A x L x P	Unità Interna		270×1,135×700	270×1,135×700
	Unità esterna		632×799×290	632×799×290
Peso	Unità Interna		35(77)	35(77)
	Unità esterna		36(79)	38(84)
Attacchi tubazioni (Liquido / Gas)			6.35/12.70	6.35/12.70
Diametro scarico condensa (int./est.)			25/32	25/32
Max lunghezza tubazioni e precarica			25 (15)	25(20)
Massimo dislivello			20	20
Campo di funzionamento	Raffreddamento		da -10 a 46	da -10 a 46
	Riscaldamento		da -15 a 24	da -15 a 24
Refrigerante	Tipo (GWP)		R32(675)	R32(675)
	Carica		1.1(0.743)	1.25(0.844)

Componenti opzionali

*Per la compatibilità delle parti opzionali dei dispositivi Intesis, fare riferimento alla pagina dell'elenco dei Componenti Opzionali C-050.

Comando remoto cablato (design):	UTY-RVRG	Interruttore esterno di controllo:	UTY-TERX	Kit di collegamento esterno:	UTY-XWZXZG
Comando remoto compatto a filo semi incasso:	UTY-RCRGZ1	Interfaccia LAN Wireless:	UTY-TFSXZ1	Convertitore di rete per monosplit (modello alimentato in CC):	UTY-VTGX
Comando remoto cablato touch:	UTY-RNRGZ5		UTY-TFSXJ3	Convertitore di rete per monosplit (modello alimentato in CA):	UTY-VTGXV
Comando remoto cablato:	UTY-RLRG		FG-RC-WIF1Z2	Pompa di scarico condensa:	UTZ-PX1NBA
	UTY-RNNGM		FG-AC-WIF1Z	Filtro a lunga durata:	UTD-LF25NA
	UTY-RVNGM	Kit completo 4 flange circolari:	UTD-RF204	Filtro agli ioni d'argento:	UTD-HFND
Comando remoto semplice:	UTY-RSRG	Flangia quadrata:	UTD-SF045T	Sensore remoto:	UTY-XSZXZ1
		Ricevitore IR:	UTY-LBTGM		

Dimensioni

(Unità: mm)

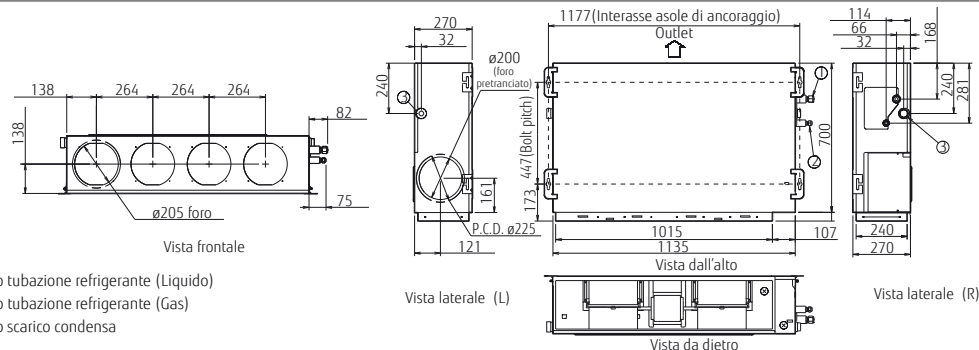

Pavimento compatta



Elevato risparmio energetico

Il nuovo modello a pavimento 09 raggiunge la massima efficienza con SEER 8.50 e si classifica A+++.
Lo SCOP raggiunge 4,30, con classe energetica A+.



SEER 8.50^{*1} SCOP 4.30^{*1}

*1: modello 09

2 ventilatori e ampio flusso d'aria

Un flusso d'aria verticale individuale a due ventole raffredda o riscalda l'intera stanza in modo confortevole.

Raffreddamento



Ciclo in fase di avvio

Il sistema di convogliamento previene la caduta del flusso d'aria



Ciclo a regime

Riscaldamento

Elimina gli spifferi d'aria fredda nell'installazione sotto finestra.



Ciclo a regime

Funzionamento a bassa temperatura esterna

-10°C
In raffreddamento

-15°C
In riscaldamento

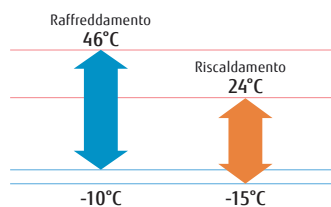

Funzionamento a 10°C

La temperatura ambiente può essere impostata su un valore non inferiore a 10°C, garantendo in tal modo che la stanza non diventi troppo fredda quando non è occupata.

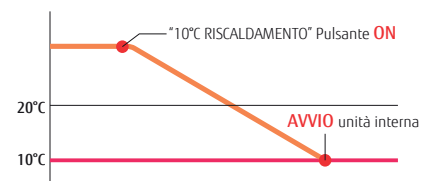

Controllo intelligente (opzionale)

Con l'adattatore WLAN opzionale, installato nel climatizzatore, sarà possibile controllarlo da qualsiasi luogo mediante il vostro device (smartphone, tablet).



AIRSTAGE Mobile



Sensore di fuga gas

General è tra i pochi produttori ad aver inserito questo dispositivo di sicurezza nei sistemi a pavimento.



Sensore R32



RAC

5 ANNI di GARANZIA*

REFRIGERANT R32

Modello: AGHG09KVCA / AGHG12KVCA / AGHG14KVCA



Per AGHG09/12KVCA



Per AGHG14KVCA

Specifiche tecniche

Modello N.	Unità interna		AGHG09KVCA	AGHG12KVCA	AGHG14KVCA
	Unità esterna		AOHG09KVCA	AOHG12KVCA	AOHG14KVCA
Detrazione fiscale 65%			✓	-	-
Conto termico			✓	-	-
Alimentazione			Monofase, ~230V, 50Hz		
Potenza	Raffreddamento	kW	2.5 (0.9-3.5)	3.5 (0.9-4.0)	4.2 (0.9-5.2)
	Riscaldamento		3.5 (0.9-5.1)	4.5 (0.9-5.3)	5.2 (0.9-6.3)
Potenza assorbita (nom.)	Raffreddamento/Riscaldamento	kW	0.53/0.81	0.88/1.22	1.06/1.41
EER	Raffreddamento	WW	4.70	4.00	3.95
	Riscaldamento		4.30	3.70	3.70
COP	Raffreddamento	kW	2.50/2.60	3.50/3.50	4.20/4.20
	Riscaldamento		8.50	8.20	8.10
Pdesign	Raffreddamento	WW	4.30	4.10	4.00
	Riscaldamento (media)		A+++	A++	A++
Classe di efficienza energetica	Riscaldamento (media)		A+	A+	A+
	Raffreddamento/Riscaldamento	A	7.0/8.5	7.0/8.5	11.0/12.0
Max. corrente assorbita	Raffreddamento	kWh/a	103	149	181
	Riscaldamento		845	1,192	1,466
Consumo energetico annuo		l/h	1.3	1.8	2.1
	Capacità di deumidificazione				
Pressione Sonora	Unità int. (Raff.)	H/M/L/Q	40/35/29/22	40/35/29/22	44/38/31/22
	Unità int. (Risc.)	H/M/L/Q	41/35/29/22	41/35/29/22	43/37/29/22
	Unità est. (Raff./Risc.)	Alta	43/47	45/51	51/50
Potenza Sonora	Unità int. (Raff./Risc.)	Alta	53/54	53/54	57/56
	Unità est. (Raff./Risc.)	Alta	58/61	61/64	63/63
Portata d'aria	Unità int./Unità est. (Raff.)	Alta	570/1,530	570/1,530	650/2,210
	Unità int./Unità est. (Risc.)	Alta	600/1,510	600/1,510	650/2,100
Dimensioni A x L x P	Unità Interna	mm	600 x 740 x 200	600 x 740 x 200	600 x 740 x 200
	Unità esterna	mm	542 x 799 x 290	542 x 799 x 290	632 x 799 x 290
Peso	Unità Interna	kg(lbs)	14(31)	14(31)	14(31)
	Unità esterna	kg(lbs)	31(68)	31(68)	38(83)
Attacchi tubazioni (Liquido / Gas)		mm	6.35/9.52	6.35/9.52	6.35/9.52
Diametro scarico condensa (int./est.)		mm	da 13.8 / 15.8 a 16.7	da 13.8 / 15.8 a 16.7	da 13.8 / 15.8 a 16.7
Max lunghezza tubazioni e precarica		m	20 (15)	20 (15)	20 (15)
Massimo dislivello			15	15	15
Campo di funzionamento	Raffreddamento	°CDB	da -10 a 46	da -10 a 46	da -10 a 46
	Riscaldamento		da -15 a 24	da -15 a 24	da -15 a 24
Refrigerante	Tipo (GWP)		R32 (675)	R32 (675)	R32 (675)
	Carica	kg (CO2eq-T)	0.85 (0.574)	0.85 (0.574)	0.94 (0.635)

Componenti opzionali

*Per la compatibilità delle parti opzionali dei dispositivi Intesis, fare riferimento alla pagina dell'elenco dei Componenti Opzionali C-050.

Comando remoto cablato (design):	UTY-RVRG	Interruttore esterno di controllo:	UTY-TERX	Convertitore di rete per monosplit (modello alimentato in CQ):	UTY-VTGX
Comando remoto compatto a filo semi incasso:	UTY-RCRGZ1	Interfaccia LAN WiFi:	UTY-TFSXZ1	Convertitore di rete per monosplit (modello alimentato in CA):	UTY-VTGXV
Comando remoto cablato touch:	UTY-RNRGZ5		UTY-TFSXJ3	Kit di collegamento esterno:	UTY-XWZXZ5
Comando remoto cablato:	UTY-RLRG		FG-AC-WIF1Z1	Kit di comunicazione:	UTY-TWRXZ3
Comando remoto semplice:	UTY-RSRG	Kit semi incasso:	UTR-STA	Filtro agli ioni d'argento:	UTR-FA03-5

Dimensioni

(Unità: mm)

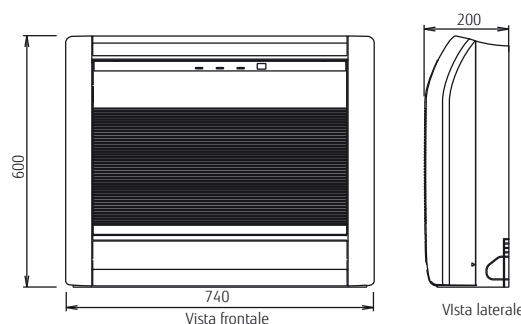

Soffitto



reddot winner 2020



Design elegante

Design elegante caratterizzato da linee curve.



Facile installazione

Le unità interne possono essere installate facilmente a soffitto grazie al nuovo sistema di aggancio.

1. Inserire le staffe di montaggio

2. Montare le staffe a soffitto e sollevare la macchina

3. Fissare con le viti



Manutenzione facilitata

Il pannello frontale può essere aperto con facilità per garantire una veloce manutenzione.

La vaschetta scarico condensa può essere estratta per una migliore pulizia.

I componenti di controllo all'interno del box sono facilmente accessibili.



Installazione flessibile

Le linee frigorifere e lo scarico condensa permettono il collegamento da diverse direzioni.





Modello : ABHG18KRTA / ABHG22KRTA / ABHG24KRTA



ABHG18/22KRTA



ABHG24KRTA



Per ABHG18/22KRTA



Per ABHG24KRTA

Specifiche tecniche

Modello N.	Unità interna		ABHG18KRTA	ABHG22KRTA	ABHG24KRTA
	Unità esterna		AOHG18KBTB	AOHG22KBTB	AOHG24KBTB
Detrazione fiscale 65%			-	-	-
Conto termico			-	-	✓
Alimentazione			Monofase, ~230V, 50Hz		
Potenza	Raffreddamento	kW	5.2(0.9-5.9)	6.0(0.9-6.7)	6.8(0.9-8.0)
	Riscaldamento		6.0(0.9-7.5)	7.0(0.9-8.0)	7.5(0.9-9.1)
Potenza assorbita	Raffreddamento/Riscaldamento	kW	1.55/1.62	1.87/1.95	2.14/1.97
EER	Raffreddamento	W/W	3.35	3.21	3.18
	Riscaldamento		3.70	3.59	3.81
COP	Raff./Risc. (-10°C)	kW	5.2/4.4	6.0/4.8	6.8/6.0
	Raffreddamento		6.2	6.1	6.2
SEER	Raffreddamento	W/W	4.1	4.0	4.1
	Riscaldamento (media)		4.1	4.0	4.1
SCOP	Raffreddamento	A	A++	A++	A++
	Riscaldamento (media)		A+	A+	A+
Max. corrente assorbita	Raffreddamento/Riscaldamento	A	12.1/12.1	12.6/12.6	13.6/13.6
Consumo energetico annuo	Raffreddamento	kWh/a	293	344	384
	Riscaldamento		1,501	1,677	2,042
Capacità di deumidificazione		l/h	2.0	2.5	2.2
Pressione Sonora	Unità int. (Raff.)	H/M/L/Q	38/36/33/31	42/37/34/31	41/36/32/29
	Unità int. (Risc.)	H/M/L/Q			
	Unità est. (Raff./Risc.)	Alta			
Potenza Sonora	Unità int. (Raff./Risc.)	Alta	50/50	51/51	53/54
	Unità est. (Raff./Risc.)	Alta			
	Unità int./Unità est. (Raff.)	Alta			
Portata d'aria	Unità int./Unità est. (Raff.)	Alta	840/2,160	900/2,240	1,230/2,700
	Unità int./ Unità est. (Risc.)	Alta			
Dimensioni A x L x P	Unità Interna	mm	235×1,080×705	235×1,080×705	235×1,390×705
	Unità esterna	mm			
Peso	Unità Interna	kg(lbs)	24(53)	24(53)	31(68)
	Unità esterna	kg(lbs)			
Attacchi tubazioni (Liquido / Gas)		mm	6.35/12.7	6.35/12.7	6.35/12.7
Diametro scarico condensa (int./est.)		mm	25/32	25/32	25/32
Max lunghezza tubazioni e precarica		m	30(20)	30(20)	30(20)
Massimo dislivello			20	25	25
Campo di funzionamento	Raffreddamento	°CDB	da -15 a 46	da -15 a 46	da -15 a 46
	Riscaldamento		da -15 a 24	da -15 a 24	da -15 a 24
Refrigerante	Tipo (GWP)		R32(675)	R32(675)	R32(675)
	Carica	kg(CO2eq-T)	1.02 (0.689)	1.25 (0.844)	1.25 (0.844)

Componenti opzionali

*Per la compatibilità delle parti opzionali dei dispositivi Intesis, fare riferimento alla pagina dell'elenco dei Componenti Opzionali C-050.

- | | | | | | |
|--|------------|---|----------------------|--|------------|
| Comando remoto cablato (design): | UTY-RVRG | Kit di collegamento esterno: | UTY-XWZXZG | Convertitore di rete per monosplit (modello alimentato in CC): | UTY-VITGX |
| Comando remoto compatto a filo semi incasso: | UTY-RCRGZ1 | Interfaccia LAN Wireless: | UTY-TFSXZ1 | Convertitore di rete per monosplit (modello alimentato in CA): | UTY-VITGVX |
| Comando remoto cablato touch: | UTY-RNRGZ5 | | UTY-TFSXJ3 | Kit di comunicazione: | UTY-TWRXZ3 |
| Comando remoto cablato touch: | UTY-RLRG | | FG-AC-WIF1Z1 | | |
| Comando remoto semplice: | UTY-RSRG | Pompa di scarico condensa: | UTR-DPB24T | | |
| Interruttore esterno di controllo: | UTY-TERX | Ricevitore e telecomando IR: | UTY-LBTGH | | |
| Scheda ingressi ed uscite: | UTY-XCSX | Tubo di raccordo a L per uscita delle tubazioni sulla parte posteriore: | UTP-FX24A (18/22/24) | | |
| BOX per scheda ingressi ed uscite: | UTZ-GXEA | | | | |

Dimensioni

(Unità : mm)

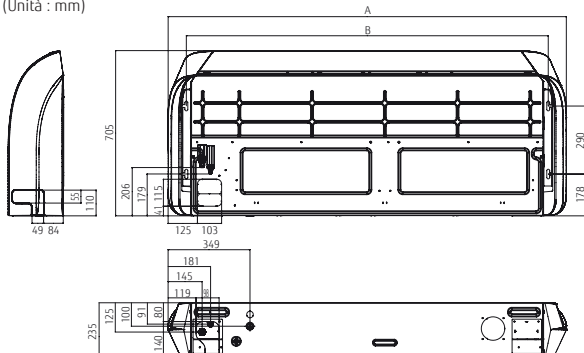

	ABHG18/22KRTA	ABHG24KRTA
A	1,080	1,390
B	923	1,233

Serie ECO Soffitto



reddot winner 2020



Design elegante

Design elegante caratterizzato da linee curve.



Facile installazione

Le unità interne possono essere installate facilmente a soffitto grazie al nuovo sistema di aggancio.

1. Inserire le staffe di montaggio

2. Montare le staffe a soffitto e sollevare la macchina

3. Fissare con le viti

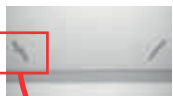

Manutenzione facilitata

Il pannello frontale può essere aperto con facilità per garantire una veloce manutenzione.



La vaschetta scarico condensa può essere estratta per una migliore pulizia.

I componenti di controllo all'interno del box sono facilmente accessibili.



Installazione flessibile

Le linee frigorifere e lo scarico condensa permettono il collegamento da diverse direzioni.





RAC

5 ANNI di GARANZIA*

REFRIGERANT R32

Modello : ABHG18KRTA / ABHG22KRTA / ABHG24KRTA



ABHG18/22KRTA



ABHG24KRTA



Per ABHG18KRTA



Per ABHG22/24KRTA

Specifiche tecniche

Modello N.	Unità interna		ABHG18KRTA	ABHG22KRTA	ABHG24KRTA
	Unità esterna		AOHG18KATA	AOHG22KATA	AOHG24KATA
Detrazione fiscale 65%			-	-	-
Conto termico			-	-	✓
Alimentazione	Monofase, ~230V, 50Hz				
Potenza	Raffreddamento	kW	5.2(0.9-5.4)	6.0(0.9-6.3)	6.8(0.9-7.4)
	Riscaldamento		6.0(0.9-6.3)	7.0(0.9-7.4)	7.5(0.9-8.6)
Potenza assorbita	Raffreddamento/Riscaldamento	kW	1.66/1.71	1.95/2.09	2.19/2.00
EER	Raffreddamento	WW	3.13	3.08	3.11
	Riscaldamento		3.51	3.35	3.75
COP	Raff./Risc. (-10°C)	kW	5.2/3.8	6.0/4.4	6.8/5.4
	Raffreddamento		5.8	5.6	6.0
SEER	Raffreddamento	WW	3.8	3.8	3.9
	Riscaldamento (Media)		3.8	3.8	3.9
Classe di efficienza energetica	Raffreddamento		A+	A+	A+
	Riscaldamento		A	A	A
Max. corrente assorbita	Raffreddamento/Riscaldamento	A	10.1/10.1	11.6/11.6	12.6/12.6
Consumo energetico annuo	Raffreddamento	kWh/a	538	375	679
	Riscaldamento		1,398	1,618	1,935
Capacità di deumidificazione		l/h	2.0	2.5	2.2
Pressione Sonora	Unità int. (Raff.)	H/M/L/Q	38/36/33/31	42/37/34/31	41/36/32/29
	Unità int. (Risc.)	H/M/L/Q	38/36/33/31	42/37/34/31	41/36/32/29
	Unità est. (Raff./Risc.)	Alta	51/52	52/53	54/55
Potenza Sonora	Unità int. (Raff./Risc.)	Alta	53/53	57/57	56/56
	Unità est. (Raff./Risc.)	Alta	63/64	64/65	66/67
Portata d'aria	Unità int./Unità est. (Raff.)	Alta	840/1,710	900/2,240	1,230/2,885
	Unità int./ Unità est. (Risc.)	Alta	840/1,840	900/2,240	1,230/2,350
Dimensioni A x L x P	Unità Interna	mm	235 x 1,080 x 705	235 x 1,080 x 705	235 x 1,390 x 705
	Unità esterna	mm	542 x 799 x 290	632 x 799 x 290	632 x 799 x 290
Peso	Unità Interna	kg(lbs)	24(53)	24(53)	31(68)
	Unità esterna	kg(lbs)	33(73)	36(79)	38(84)
Attacchi tubazioni (Liquido / Gas)		mm	6.35/12.7	6.35/12.7	6.35/12.7
Diametro scarico condensa (int./est.)		mm	25/32	25/32	25/32
Max lunghezza tubazioni e precarica		m	20(15)	25(15)	25(20)
Massimo dislivello			15	20	20
Campo di funzionamento	Raffreddamento	°CDB	da -10 a 46	da -10 a 46	da -10 a 46
	Riscaldamento		da -15 a 24	da -15 a 24	da -15 a 24
Refrigerante	Tipo (GWP)		R32(675)	R32(675)	R32(675)
	Carica	kg(CO2eq-T)	0.9(0.608)	1.1(0.743)	1.25(0.844)

Componenti opzionali

*Per la compatibilità delle parti opzionali dei dispositivi Intesis, fare riferimento alla pagina dell'elenco dei Componenti Opzionali C-050.

- Comando remoto cablato (design): UTY-RVRG
- Comando remoto compatto a filo semi incasso: UTY-RCRGZ1
- Comando remoto cablato touch: UTY-RNRGZ5
- Comando remoto cablato: UTY-RLRG
- Comando remoto semplice: UTY-RSRG
- Interruttore esterno di controllo: UTY-TERX
- Scheda ingressi ed uscite: UTY-XCSX
- BOX per scheda ingressi ed uscite: UTZ-GXEA
- Kit di collegamento esterno: UTY-XWZXZG
- Interfaccia LAN Wireless: UTY-TFSXZ1
- UTY-TFSXJ3
- FG-AC-WIF1Z1
- Pompa di scarico condensa: UTR-DPB24T
- Ricevitore e telecomando IR: UTY-LBTGH
- Tubo di raccordo a L per uscite delle tubazioni sulla parte posteriore: UTP-FX24A (18/22/24)
- Convertitore di rete per monosplit (modello alimentato in CC): UTY-VTGX
- Convertitore di rete per monosplit (modello alimentato in CA): UTY-VTGXV
- Kit di comunicazione: UTY-TWRXZ3





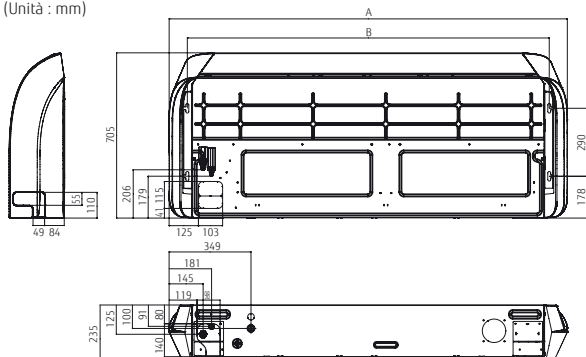





































Dimensioni

(Unità : mm)











	ABHG18/22KRTA	ABHG24KRTA
A	1,080	1,390
B	923	1,233

Sommaro caratteristiche

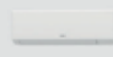
Tipologia		Parete		
Serie		Serie Design		Serie Standard
				
Modello N.				
Funzione di risparmio energetico	 Sensore di presenza per risparmio energetico	<input checked="" type="checkbox"/>		
	 Sensore di presenza Save & Stop			
	 Modalità Economy	<input checked="" type="checkbox"/>	<input checked="" type="checkbox"/>	<input checked="" type="checkbox"/>
	 Limitazione della temperatura ambiente	<input type="checkbox"/>	<input type="checkbox"/>	<input type="checkbox"/>
	 Restart temperatura impostata	<input type="checkbox"/>	<input type="checkbox"/>	<input type="checkbox"/>
Funzione "Comfort"	 Diffusore di potenza			
	 Modalità di massima potenza	<input checked="" type="checkbox"/>	<input checked="" type="checkbox"/>	<input checked="" type="checkbox"/>
	 Funzionamento a 10°C	<input checked="" type="checkbox"/>	<input checked="" type="checkbox"/>	<input checked="" type="checkbox"/>
	 Modalità silenziosa	<input checked="" type="checkbox"/>	<input checked="" type="checkbox"/>	<input checked="" type="checkbox"/>
	 Auto-commutazione	<input checked="" type="checkbox"/>	<input checked="" type="checkbox"/>	<input checked="" type="checkbox"/>
	 Oscillazione automatica alette	<input checked="" type="checkbox"/>	<input checked="" type="checkbox"/>	<input checked="" type="checkbox"/>
	 Doppia oscillazione automatica			
	 Velocità del ventilatore automatica	<input checked="" type="checkbox"/>	<input checked="" type="checkbox"/>	<input checked="" type="checkbox"/>
	 Riavvio automatico	<input checked="" type="checkbox"/>	<input checked="" type="checkbox"/>	<input checked="" type="checkbox"/>
	 Condotto aria esterna collegabile			
	 Presa d'aria fresca			
	 Condotto di distribuzione collegabile			
	 Controllo individuale della direzione del flusso d'aria			
	Funzioni utili	 Timer per lo spegnimento automatico	<input type="checkbox"/>	<input type="checkbox"/>
 Timer modalità sleep		<input checked="" type="checkbox"/>	<input checked="" type="checkbox"/>	<input checked="" type="checkbox"/>
 Timer programma		<input checked="" type="checkbox"/>	<input checked="" type="checkbox"/>	<input checked="" type="checkbox"/>
 Timer settimanale		<input checked="" type="checkbox"/>	<input checked="" type="checkbox"/>	<input type="checkbox"/>
 Timer settimanale + setback		<input type="checkbox"/>	<input type="checkbox"/>	<input type="checkbox"/>
 Spia filtro		<input checked="" type="checkbox"/>	<input checked="" type="checkbox"/>	<input checked="" type="checkbox"/>
 Segnalazione errore esterno		<input type="checkbox"/>	<input type="checkbox"/>	<input type="checkbox"/>
 Ingresso ON/OFF:		<input type="checkbox"/>	<input type="checkbox"/>	<input type="checkbox"/>
 Controllo wireless LAN		<input checked="" type="checkbox"/> (KGTF) <input type="checkbox"/> (KGTE)	<input checked="" type="checkbox"/> (KETF, KETF-B) <input type="checkbox"/> (KETE, KETE-B)	<input checked="" type="checkbox"/> (KMCF) <input type="checkbox"/> (KMCE)
 Multi system control				
 Raffreddamento special				
Funzione pulizia	 Filtro deodorante agli ioni	<input checked="" type="checkbox"/>	<input checked="" type="checkbox"/>	<input checked="" type="checkbox"/>
	 Filtro alla catechina di mela	<input checked="" type="checkbox"/>	<input checked="" type="checkbox"/>	<input checked="" type="checkbox"/>
	 Filtro a lunga durata			
	 Pannello lavabile	<input checked="" type="checkbox"/>	<input checked="" type="checkbox"/>	<input checked="" type="checkbox"/>
	 Filtro agli ioni d'argento	<input type="checkbox"/>	<input type="checkbox"/>	<input type="checkbox"/>
Installazione	 Funzione di regolazione automatica del flusso d'aria			
	 Pompa di scarico di serie			
	 Blue fin			
	 Monitor del ciclo del refrigerante	<input type="checkbox"/>		<input type="checkbox"/>

O: Funzioni opzionali







*1 Per i dettagli sulla funzione Multi System Control, fare riferimento al capitolo Componenti opzionali *2 Per utilizzare la funzione di raffreddamento speciale è necessario il telecomando cablato (UTY-RNRGZ5).

Parete				
Serie Standard	Serie ECO			
				
ASHG18/24KMTE	ASHH07/09/12KNCA	ASHG07/09/12KPCE	ASHH07/09/12KLTA	ASHG18/24KLCA
				
●	●	●	●	●
○				
○				
●	●	●	●	●
●	●			
●				
●	●	●	●	●
	●	●	●	●
●				
●	●	●	●	●
●	●	●	●	●
○	●			
●	●	●	●	●
●	●	●	●	●
●	○			
○				
●	●	●	●	●
○			○	
○			○	
○	●	○	○	
●				
●				
●	●	●	●	●
○	○	○	○	○
	●		●	
			○	

Sommario caratteristiche

Tipologia		Cassetta		Canalizzabile			
Serie		Compatto 4 vie	Flusso circolare	Slim (Con pompa di scarico)	Media Pressione Statica (Alta Efficienza & Comfort)	Media Pressione Statica (Compatta)	
Modello N.		AUXG 09/12/14/18/22/24 KVLA 	AUXG 18/22 KRLB 	ARXG 09/12/14/18 KLLAP 	ARXH 12/14/18/22/24 KMTAP 	ARXG 12/14/18/22/24 KHTAP 	
Funzione di risparmio energetico	Sensore di presenza per risparmio energetico						
	Sensore di presenza Save & Stop		○				
	Modalità Economy	●	●	●	○	●	
	Limitazione della temperatura ambiente	○	●	○	○	●	
	Restart temperatura impostata	●	●	●	○	●	
Funzione "Comfort"	Diffusore di potenza						
	Modalità di massima potenza						
	Funzionamento a 10°C	●	○	○	○	○	
	Modalità silenziosa						
	Auto-commutazione	●	●	●	●	●	
	Oscillazione automatica alette	●	●	○			
	Doppia oscillazione automatica						
	Velocità del ventilatore automatica	●	●	●	●	●	
	Riavvio automatico	●	●	●	●	●	
	Condotto aria esterna collegabile		●				
	Presa d'aria fresca	○	○	○	○	○	
	Condotto di distribuzione collegabile		●				
	Controllo individuale della direzione del flusso d'aria		●				
	Funzioni utili	Timer per lo spegnimento automatico	●	●	●	●	●
		Timer modalità sleep	●	○	○	○	○
Timer programma		●	○	○	●	○	
Timer settimanale		●	●	●	○	●	
Timer settimanale + setback		○		●			
Spia filtro		●	●	●	●	●	
Segnalazione errore esterno			○		●	○	
Ingresso ON/OFF:		●	●	●	●	●	
Controllo wireless LAN		○	○	○	○	○	
Multi system control							
Funzione pulizia	Raffreddamento special						
	Filtro deodorante agli ioni						
	Filtro alla catechina di mela						
	Filtro a lunga durata				○	○	
	Pannello lavabile						
	Filtro agli ioni d'argento	○	○	○	○	○	
Installazione	Funzione di regolazione automatica del flusso d'aria				●	●	
	Pompa di scarico di serie	●	●	●	●	●	
	Blue fin						
	Monitor del ciclo del refrigerante				○		

*1 Per i dettagli sulla funzione Multi System Control, fare riferimento al capitolo Componenti opzionali *2 Per utilizzare la funzione di raffreddamento speciale è necessario il telecomando cablato (UTY-RNRGZ5).

Canalizzabile Media Pressione Statica (Standard)	Pavimento	Soffitto
		
ARXG22KMLB ARXG24KMLA	AGHG09/12/14KVCA	ABHG 18/22/24/30 KRTA
		
●	●	●
○	○	●
●	○	●
	●	
○	●	○
	●	○
●	●	●
	●	●
●	●	●
●		●
○		○
●		
●		●
●		●
●		●
○		○
●		●
○		○
	●	
	●	
○		
○	○	
○		○



Linea residenziale RAC MULTISPLIT

- RM-064 Panoramica Multisplit
- RM-066 Gamma di unità esterne
- RM-068 2-5 unità interne collegabili
- RM-090 Riepilogo delle funzioni



- RM-074 Multisplit per 2,3,4,5 unità interne
- RM-078 Specifiche unità interne
- RM-082 Tabelle Combinazioni unità Multisplit per 2-3-4-5 unità interne



RAC

LINEA RESIDENZIALE RAC - MULTISPLIT



RM-065

Panoramica Multisplit

Le unità multisplit possono collegare fino a 5 unità interne in più stanze.
Il sistema è adatto per installazioni in abitazioni, uffici e negozi.





RAC

5 ANNI di GARANZIA*

REFRIGERANT R32

Multisplit 2-3-4-5 unità interne



AOHG18/24KBTA3

AOHG30KBTA4
AOHG36KBTA5



Multisplit 2 unità interne



AOHG14KBTA2







AOHG18KBTA2

Multisplit per 2-5 unità interne

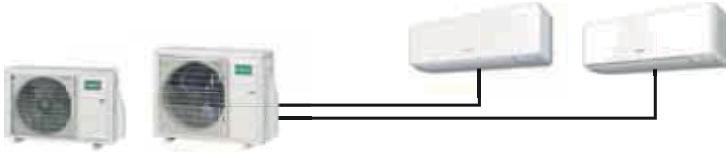
2-5 unità interne del tipo multisplit sono consigliate in situazioni che richiedono la climatizzazione di più locali, ad esempio in abitazioni o uffici. Possono essere collegate e gestite individualmente da 2 a 5 unità interne. È disponibile una variante del telecomando individuale e centrale per il controllo del funzionamento, la programmazione del timer in ogni stanza e il risparmio energetico. Grazie all'unità esterna di dimensioni compatte è possibile l'installazione sul balcone o sotto una finestra a media altezza.

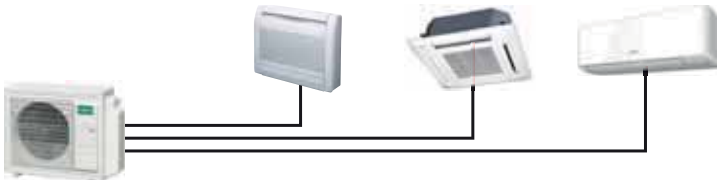

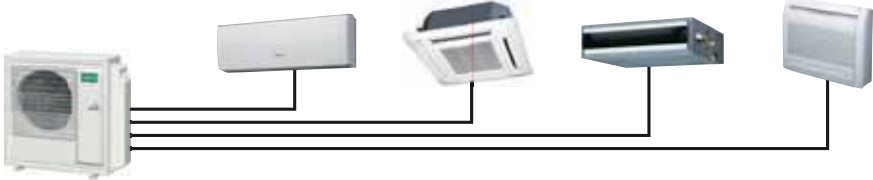
Gamma di Unità Esterne

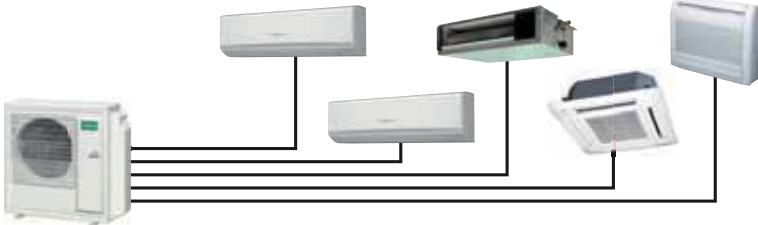
			Modello
			Capacità nominale in Raffreddamento (kW)
2 e 3-4-5 unità interne Multisplit	Multisplit per 2 unità interne Fino a 2 unità		
	Multisplit per 3 unità interne Fino a 3 unità		
	Multisplit per 4 unità interne Fino a 4 unità		
	Multisplit per 5 unità interne Fino a 5 unità		

Nota: **1. Multisplit per 2 unità interne:** Le unità interne collegabili sono 2.
 AOHG14KBTA2: La potenza totale delle unità interne collegate deve essere compresa tra 4.0 e 6.0 kW.
 AOHG18KBTA2: La potenza totale delle unità interne collegate deve essere compresa tra 4.0 e 7.5kW.

2. Multisplit per 3 unità interne: Da 2 a 3 unità interne collegabili.
 AOHG18KBTA3: La potenza totale delle unità interne collegate deve essere compresa tra 4.0 e 8.5 kW.
 AOHG24KBTA3: La potenza totale delle unità interne collegate deve essere compresa tra 4.0 e 10.5 kW.

3. Multisplit per 4 unità interne: 3 o 4 unità interne collegabili.
 AOHG30KBTA4: La potenza totale delle unità interne collegate deve essere compresa tra 7.5 e 14.0 kW.

4. Multisplit per 5 unità interne: Da 2 a 5 unità interne collegabili.
 AOHG36KBTA5: La potenza totale delle unità interne collegate deve essere compresa tra 7.5 e 15.5 kW.



RAC

5 ANNI di GARANZIA*

REFRIGERANT R32











	14	18	18	24	30	36
	4.0	5.0	5.4	6.8	8.0	10.0
AOHG14KBTA2	AOHG18KBTA2					
		AOHG18KBTA3	AOHG24KBTA3			
				AOHG30KBTA4		
					AOHG36KBTA5*1	

Capacità di raffreddamento:*1: 9.5 kW

Multisplit 2 - 5 unità interne collegabili



Tipo		2 Unità interne		
Nome Modello		AOHG14KBA2	AOHG18KBA2	
Multisplit Unità esterna				
Potenza (kW)		Raffreddamento	Riscaldamento	
		4,0	5,0	
		4,4	5,6	
Unità interna	BTU	Classe kW		
 ASHG07/09/12/14KGTE ASHG07/09/12/14KGTG  ASHG07/09/12/14KMCE ASHG07/09/12/14KMCF	7.000	2,0	●	●
	9.000	2,5	●	●
	12.000	3,5	●	●
	14.000	4,0	—	●
 ASHH07/09/12KNCA	5.000	1,5	●	●
	7.000	2,0	●	●
	9.000	2,5	●	●
	12.000	3,5	●	●
 ASHG07/09/12/14KETE/KETE-B ASHG07/09/12/14KETG/KETG-B	7.000	2,0	●	●
	9.000	2,5	●	●
	12.000	3,5	●	●
	14.000	4,0	—	●
 ASHG18/22/24KMTE	18.000	5,2	—	—
	22.000	6,0	—	—
	24.000	7,1	—	—
 AGHG09/12/14KVCA	9.000	5,2	●	●
	12.000	6,0	●	●
	14.000	7,1	—	●



RAC



	3 Unità interne AOHG18KBTA3	3 Unità interne AOHG24KBTA3	4 Unità interne AOHG30KBTA4	5 Unità interne AOHG36KBTA5
	5,4 6,8	6,8 8,0	8,0 9,6	9,5 10,6
	•	•	•	•
	•	•	•	•
	•	•	•	•
	•	•	•	•
	•	•	•	•
	•	•	•	•
	•	•	•	•
	•	•	•	•
	•	•	•	•
	•	•	•	•
	•	•	•	•
	•	•	•	•
	-	•	•	•
	-	-	•	•
	-	-	•	•
	•	•	•	•
	•	•	•	•
	•	•	•	•

Multisplit 2 - 5 unità interne collegabili





Tipo		2 Unità interne		
Nome Modello		AOHG14KBTA2	AOHG18KBTA2	
Multisplit Unità esterna				
Potenza (kW)		Raffreddamento	Riscaldamento	
		4,0	5,0	
		4,4	5,6	
Unità interna	BTU	Classe kW		
 AUXG09/12/14/18/22KVL A	9.000	2,5	●	●
	12.000	3,5	●	●
	14.000	4,0	—	●
	18.000	5,2	—	—
	22.000	6,0	—	—
 ARXG09/12/14/18KLL A P	9.000	2,5	●	●
	12.000	3,5	●	●
	14.000	4,0	—	●
	18.000	5,2	—	—
 ARXG22KML B	22.000	6,0	—	—
 ARXH12/14/18/22KMT A P	12.000	3,5	●	●
	14.000	4,0	—	●
	18.000	5,0	—	—
	22.000	6,0	—	—
 ABHG18/22KRT A	18.000	5,2	—	—
	22.000	6,0	—	—



RAC

5 ANNI di GARANZIA*



	3 Unità interne	3 Unità interne	4 Unità interne	5 Unità interne
	AOHG18KBTA3	AOHG24KBTA3	AOHG30KBTA4	AOHG36KBTA5
				
	5,4	6,8	8,0	9,5
	6,8	8,0	9,6	10,6
	•	•	•	•
	•	•	•	•
	•	•	•	•
	-	•	•	•
	-	-	•	•
	•	•	•	•
	•	•	•	•
	•	•	•	•
	-	•	•	•
	-	-	•	•
	•	•	•	•
	•	•	•	•
	-	•	•	•
	-	-	•	•
	-	•	•	•
	-	-	•	•

LINEA RESIDENZIALE RAC - MULTISPLIT

Multisplit 2, 3, 4, 5 unità interne



Elevato risparmio energetico

La tecnologia fully inverter, permette di raggiungere valori di SEER pari a 8.7 e SCOP pari a 4.7.



SEER **8.7** SCOP **4.7**

*1: Modello 14

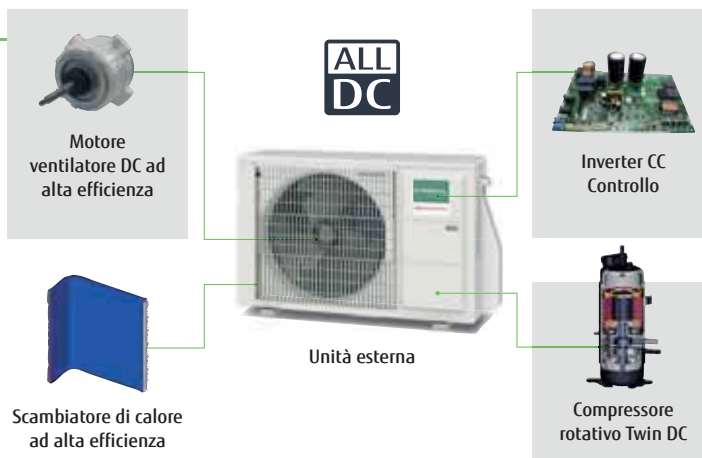

Refrigerante R32

Carica di refrigerante ridotta rispetto ai modelli ad R410A.

	Quantità di refrigerante precarica (kg)	
	REFRIGERANTE R32	REFRIGERANTE R410A
2 unità classe 14	0.9	1.25
2 unità classe 18	1.02	1.30
3 unità classe 18	1.8	2.2
3 unità classe 24	1.8	2.2
4 unità classe 30	2.2	3.3
5 unità classe 36	2.5	4.0

Funzionamento silenzioso

Il livello di potenza sonora è stato ridotto di 7 dB rispetto alle precedenti versioni di unità esterne.

Livello di potenza sonora

*3 unità classe 24 (raffreddamento)





RAC

5 ANNI di GARANZIA*

REFRIGERANT R32

LINEA RESIDENZIALE RAC - MULTISPLIT

Installazione salvaspazio

È possibile collegare più unità interne ad 1 unità esterna anche con tubazioni lunghe.



Design compatto

A differenza di un unico tipo, l'unità esterna può essere installata nella posizione più salvaspazio.

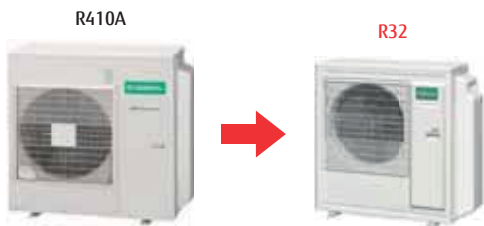

Differenza di profondità -15.5 %!*	Requisiti di spazio -36.2 %!*
--	---

*: Rispetto agli attuali modelli multi a 5 unità

Facilità per l'esecuzione del vuoto

Tramite la valvola centralizzata, tutto il circuito può essere sottoposto a vuoto con estrema facilità.

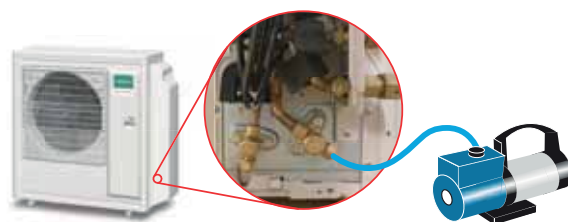

Ampia gamma di unità interne

Offriamo 41 modelli su 5 tipologie con capacità da 2,0 kW a 6,0 kW.



Modelli con il nuovo Refrigerante R32

Modelli a parete dal design ricercato

Serie Design



Design
07/09/12/14 kBTU

Serie Performance



Specifiche e design elevati
07/09/12/14 kBTU

Serie Standard



Alta efficienza e comfort
07/09/12/14 kBTU



Alta efficienza e ampie camere
18/22/24 kBTU

Sono disponibili modelli di media e piccola capacità. Ciò semplifica l'installazione in spazi ridotti.



Canallizzabile sottile
07/09/12/14/18 kBTU



Canallizzabile media pressione statica
22 kBTU



Cassetta compatta
07/09/12/14/18/22 kBTU



Pavimento
09/12/14/ kBTU



Soffitto
18/22 kBTU

LINEA RESIDENZIALE RAC - MULTISPLIT

- 2 Unità interne: AOHG14KBTA2 / AOHG18KBTA2
- 3 Unità interne: AOHG18KBTA3 / AOHG24KBTA3
- 4 Unità interne: AOHG30KBTA4
- 5 Unità interne: AOHG36KBTA5



Specifiche tecniche (2-unità interne)

Modello N.			AOHG14KBTA2	AOHG18KBTA2
Alimentazione			Monofase, ~230 V, 50 Hz	
Potenza nominale (min-max)	Raffreddamento	kW	4.0 (1.4-4.6)	5.0 (1.7-5.8)
	Riscaldamento		4.4 (1.1-5.5)	5.6 (1.8-6.6)
EER	Raffreddamento	W/W	4.12	4.03
	Riscaldamento		4.63	4.59
COP	Raffreddamento	dB(A)	47	47
	Riscaldamento		49	50
Pressione Sonora (Elevato)	Raffreddamento	dB(A)	60	60
	Riscaldamento		62	62
Livello di Potenza Sonora (Elevato)	Raffreddamento	m³/h	1,670/1,670	1,960/2,020
	Riscaldamento		mm	542 × 799 × 290
Portata d'aria	Raffr./Risc.	kg	33 (73)	37 (82)
Dimensioni (H × L × P)		mm	6.35 × 2	6.35 × 2
Peso (netto/lordo)			9.52 × 2	9.52 × 2
Diametro del tubo di collegamento	Liquido	mm	30/20	30/20
	Gas			
Massima lunghezza tubazioni	Totale / Singola linea	m	15	15
	tra l'unità esterna e ciascuna unità interna.		10	10
Massimo dislivello	tra le unità interne.	°CDB	da -10 a 46	da -10 a 46
			da -15 a 24	da -15 a 24
Campo di funzionamento	Raffreddamento	°CDB	da -10 a 46	da -10 a 46
	Riscaldamento		da -15 a 24	da -15 a 24
Refrigerante	Tipo (GWP)	kg(CO2eq-T)	R32 (675)	R32 (675)
	Carica		0.9 (0.608)	1.02 (0.689)

Specifiche tecniche (3-unità interne)

Modello N.			AOHG18KBTA3	AOHG24KBTA3
Alimentazione			Monofase, ~230 V, 50 Hz	
Potenza nominale (min-max)	Raffreddamento	kW	5.4 (1.8-7.0)	6.8 (1.8-8.5)
	Riscaldamento		6.8 (2.0-8.0)	8.0 (2.0-9.2)
EER	Raffreddamento	W/W	4.78	3.90
	Riscaldamento		4.89	4.40
COP	Raffreddamento	dB(A)	46	48
	Riscaldamento		49	53
Pressione Sonora (Elevato)	Raffreddamento	dB(A)	59	61
	Riscaldamento		61	67
Livello di Potenza Sonora (Elevato)	Raffreddamento	m³/h	2,220/2,160	2,270/2,730
	Riscaldamento		mm	716 × 820 × 315
Portata d'aria	Raffr./Risc.	kg	46 (102)	46 (102)
Dimensioni (H × L × P)		mm	6.35 × 3	6.35 × 3
Peso (netto/lordo)			9.52 × 3	9.52 × 2, 12.70 × 1 adattatore [12.70 → 9.52] × 1
Diametro del tubo di collegamento	Liquido	mm	50/25	50/25
	Gas			
Massima lunghezza tubazioni	Totale / Singola linea	m	15	15
	tra l'unità esterna e ciascuna unità interna.		10	10
Massimo dislivello	tra le unità interne.	°CDB	da -10 a 46	da -10 a 46
			da -15 a 24	da -15 a 24
Campo di funzionamento	Raffreddamento	°CDB	da -10 a 46	da -10 a 46
	Riscaldamento		da -15 a 24	da -15 a 24
Refrigerante	Tipo (GWP)	kg(CO2eq-T)	R32 (675)	R32 (675)
	Carica		1.8 (1.215)	1.8 (1.215)

Specifiche tecniche (4-5-unità interne)

Modello N.			AOHG30KBTA4	AOHG36KBTA5
Alimentazione			Monofase, ~230 V, 50 Hz	
Potenza nominale (min-max)	Raffreddamento	kW	8.0 (2.4-10.1)	9.5 (3.0-11.0)
	Riscaldamento		9.6 (3.0-11.2)	10.6 (3.5-12.0)
EER	Raffreddamento	W/W	3.90	3.80
	Riscaldamento		4.55	4.50
COP	Raffreddamento	dB(A)	50	52
	Riscaldamento		54	55
Pressione Sonora (Elevato)	Raffreddamento	dB(A)	63	65
	Riscaldamento		66	68
Livello di Potenza Sonora (Elevato)	Raffreddamento	m³/h	2,400/2,950	2,450/2,900
	Riscaldamento		mm	884 × 820 × 315
Portata d'aria	Raffr./Risc.	kg	55 (121)	59 (130)
Dimensioni (H × L × P)		mm	6.35 × 4	6.35 × 5
Peso (netto/lordo)			9.52 × 2, 12.70 × 2 adattatore [12.70 → 9.52] × 2	9.52 × 3, 12.70 × 2 adattatore [12.70 → 9.52] × 2 adattatore [9.52 → 12.70] × 1
Diametro del tubo di collegamento	Liquido	mm	70/25	75/25
	Gas			
Massima lunghezza tubazioni	Totale / Singola linea	m	15	15
	tra l'unità esterna e ciascuna unità interna.		10	10
Massimo dislivello	tra le unità interne.	°CDB	da -10 a 46	da -10 a 46
			da -15 a 24	da -15 a 24
Campo di funzionamento	Raffreddamento	°CDB	da -10 a 46	da -10 a 46
	Riscaldamento		da -15 a 24	da -15 a 24
Refrigerante	Tipo (GWP)	kg(CO2eq-T)	R32 (675)	R32 (675)
	Carica		2.2 (1.485)	2.5 (1.688)

*Lunghezza non applicabile quando le unità a pavimento sono collegate. Per i dettagli, fare riferimento al manuale di installazione.



RAC

5 ANNI di GARANZIA*

REFRIGERANT R32

Dimensioni

(Unità: mm)

AOHG14KBTA2

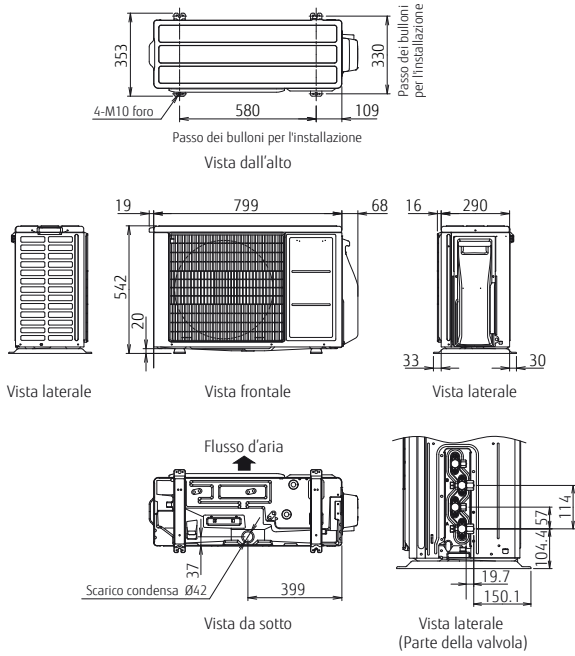

AOHG18KBTA2

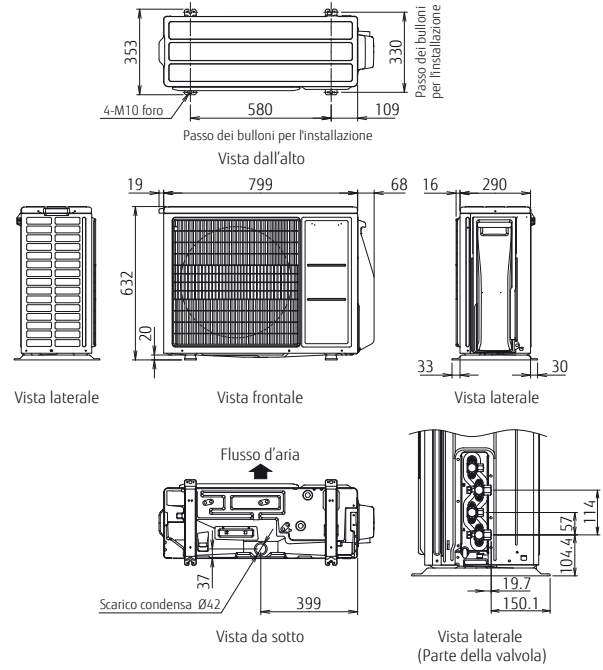

**3 Unità interne:
AOHG18KBTA3/
AOHG24KBTA3**

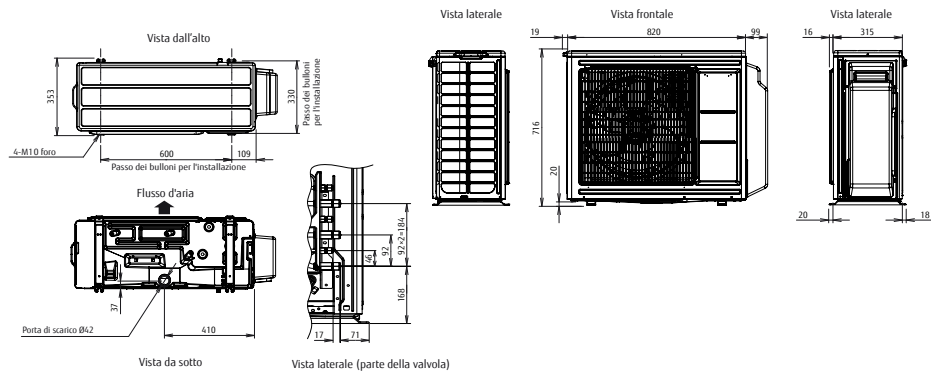

**4 Unità interne:
AOHG30KBTA4**

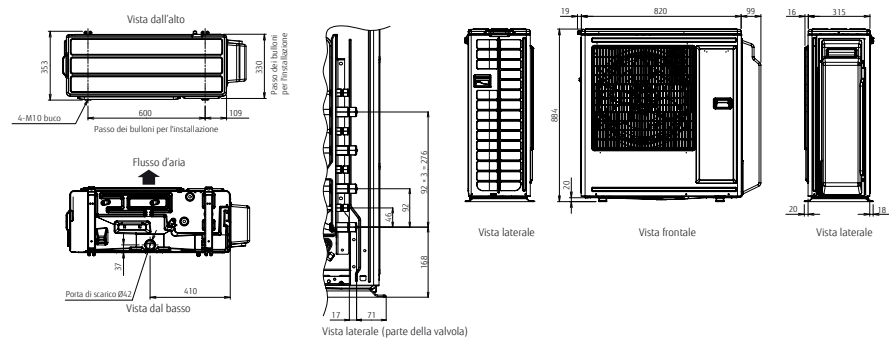



Multisplit Specifiche Unità interne



Parete serie performance

Modello N.	Unità interna			ASHG07KGTf	ASHG09KGTf	ASHG12KGTf	ASHG14KGTf
Classe kW	kW			2.0	2.5	3.5	4.0
Alimentazione				Monofase, ~ 230 V, 50 Hz			
Pressione sonora	Raffreddamento	H/M/L/Q	dB(A)	38/33/29/19	40/34/29/19	40/35/30/19	43/36/30/20
	Riscaldamento			41/35/31/21	42/36/31/21	42/38/33/21	44/39/33/24
Potenza sonora	Raffreddamento	H	dB(A)	54	55	56	57
	Riscaldamento			56	57	58	59
Portata d'aria	Raffreddamento	H/M/L/Q	m³/h	650/540/430/270	700/560/430/270	700/560/430/250	770/600/450/280
	Riscaldamento			720/580/460/330	750/610/470/330	770/640/520/310	800/660/520/340
Dimensioni nette (H x L x P)			mm	270x834x215	270x834x215	270x834x215	270x834x215
Peso (netto)			kg	10	10	10	10
Diametro del tubo di collegamento			Liquido/Gas	6.35/9.52	6.35/9.52	6.35/9.52	6.35/9.52



Parete serie design

Modello N.	Unità interna			ASHG07KETF ASHG07KETF-B	ASHG09KETF ASHG09KETF-B	ASHG12KETF ASHG12KETF-B	ASHG14KETF ASHG14KETF-B
Classe kW	kW			2.0	2.5	3.5	4.0
Alimentazione				Monofase, ~ 230 V, 50 Hz			
Pressione sonora	Raffreddamento	H/M/L/Q	dB(A)	38/33/29/21	40/34/29/21	40/35/30/21	43/36/30/21
	Riscaldamento			41/35/31/22	42/36/31/22	42/38/33/22	44/39/33/24
Potenza sonora	Raffreddamento	H	dB(A)	55	55	55	57
	Riscaldamento			56	57	58	59
Portata d'aria	Raffreddamento	H/M/L/Q	m³/h	650/540/430/270	700/560/430/270	700/560/430/270	770/600/450/280
	Riscaldamento			720/580/460/330	750/610/470/330	770/640/520/330	800/660/520/340
Dimensioni nette (H x L x P)			mm	295x950 (lato muro : 840) x 230			
Peso (netto)			kg	11 (24)	11 (24)	11 (24)	11.5 (25)
Diametro del tubo di collegamento			Liquido/Gas	6.35/9.52	6.35/9.52	6.35/9.52	6.35/9.52



Parete serie standard

Modello N.	Unità interna			ASHG07KMCF	ASHG09KMCF	ASHG12KMCF	ASHG14KMCF
Classe kW	kW			2.0	2.5	3.5	4.0
Alimentazione				Monofase, ~ 230 V, 50 Hz			
Pressione sonora	Raffreddamento	H/M/L/Q	dB(A)	38/33/29/20	40/34/29/20	40/35/30/20	43/36/30/20
	Riscaldamento			41/35/31/22	42/36/31/22	42/38/33/22	44/39/33/24
Potenza sonora	Raffreddamento	H	dB(A)	54	55	55	57
	Riscaldamento			56	57	58	59
Portata d'aria	Raffreddamento	H/M/L/Q	m³/h	650/540/430/270	700/560/430/270	700/560/430/270	770/600/450/280
	Riscaldamento			720/580/460/330	750/610/470/330	780/640/520/330	820/660/520/340
Dimensioni nette (H x L x P)			mm	270 x 834 x 215	270 x 834 x 215	270 x 834 x 215	270 x 834 x 215
Peso (netto)			kg	10 (22)	10 (22)	10 (22)	10 (22)
Diametro del tubo di collegamento			Liquido/Gas	6.35/9.52	6.35/9.52	6.35/9.52	6.35/9.52



RAC

5 ANNI di GARANZIA*

REFRIGERANT R32

LINEA RESIDENZIALE RAC - MULTISPLIT

Parete serie standard



Modello N.		Unità interna		ASHG18KMTE	ASHG22KMTE	ASHG24KMTE
Classe kW		kW		5.0	6.0	7.0
Alimentazione				Monofase, ~230 V, 50 Hz		
Pressione sonora	Raffreddamento	H/M/L/Q	dB(A)	45/40/35/29	48/40/35/29	49/40/35/29
	Riscaldamento			46/40/35/29	48/40/35/29	49/40/35/29
Potenza sonora	Raffreddamento	H	dB(A)	60	62	65
	Riscaldamento			61	62	65
Portata d'aria	Raffreddamento	H/M/L/Q	m³/h	980/810/640/510	1,060/810/640/510	1,170/850/640/510
	Riscaldamento			1,020/850/640/510	1,060/850/640/510	1,170/850/640/510
Dimensioni nette (H x L x P)				mm		
Peso (netto)				kg		
Diametro del tubo di collegamento		Liquido/Gas	mm	6.35/12.70	6.35/12.70	6.35/12.70

Parete serie standard

NEW



Modello N.		Unità interna		ASHH05KNCA	ASHH07KNCA	ASHH09KNCA	ASHH12KNCA
Classe kW		kW		1.5	2.0	2.5	3.5
Alimentazione				Monofase, ~ 230 V, 50 Hz			
Pressione sonora	Raffreddamento	H/M/L/Q	dB(A)	34 / 33 / 29 / 21	36 / 33 / 29 / 21	41 / 35 / 29 / 21	42 / 36 / 32 / 21
	Riscaldamento			34 / 32 / 30 / 22	36 / 33 / 30 / 22	41 / 34 / 30 / 22	42 / 35 / 31 / 22
Potenza sonora	Raffreddamento	H	dB(A)	50	51	56	57
	Riscaldamento			50	51	56	57
Portata d'aria	Raffreddamento	H/M/L/Q	m³/h	500 / 450 / 390 / 250	530 / 460 / 390 / 250	640 / 500 / 390 / 250	660 / 520 / 440 / 250
	Riscaldamento			500 / 450 / 420 / 280	530 / 460 / 420 / 280	640 / 500 / 420 / 280	660 / 520 / 440 / 280
Dimensioni nette (H x L x P)				mm			
Peso (netto)				kg			
Diametro del tubo di collegamento		Liquido/Gas	mm	6.35/9.52	6.35/9.52	6.35/9.52	6.35/9.52

Cassetta 4 vie compatta



Modello N.		Unità interna		AUXG07KVLA	AUXG09KVLA	AUXG12KVLA	AUXG14KVLA	AUXG18KVLA	AUXG22KVLA
Classe kW		kW		2.0	2.5	3.5	4.0	5.0	6.0
Alimentazione				Monofase, ~ 230 V, 50 Hz					
Pressione sonora	Raffreddamento	H/M/L/Q	dB(A)	33/31/29/27	33/31/29/27	37/34/31/28	38/35/32/29	38/35/32/29	44/42/36/30
	Riscaldamento			34/32/29/27	34/32/29/27	37/34/31/29	43/38/34/30	43/38/34/30	45/43/40/33
Potenza sonora	Raffreddamento	H	dB(A)	46	46	49	50	50	56
	Riscaldamento			47	47	49	55	55	57
Portata d'aria	Raffreddamento	H/M/L/Q	m³/h	540/490/440/390	540/490/440/390	610/530/470/410	680/580/490/410	680/580/490/410	830/470/600/450
	Riscaldamento			540/490/440/390	540/490/440/390	610/530/470/410	790/680/580/450	790/680/580/450	860/760/700/530
Dimensioni nette (H x L x P)				mm					
Peso (netto)				kg					
Pannello				UTG-UFGF-W					
Diametro del tubo di collegamento		Liquido/Gas	mm	6.35/9.52	6.35/9.52	6.35/9.52	6.35/9.52	6.35/12.70	6.35/12.70

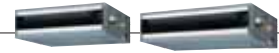

Canalizzabile Slim

Modello N.	Unità interna			ARXG09KLLAP	ARXG12KLLAP	ARXG14KLLAP	ARXG18KLLAP
Classe kW	kW			2.5	3.5	4.0	5.0
Alimentazione				Monofase, ~ 230 V, 50 Hz			
Pressione sonora	Raffreddamento	H/M/L/Q	dB(A)	28/27/26/25	29/28/27/26	32/30/28/26	32/30/29/27
	Riscaldamento			28/26/25/24	29/28/27/24	32/30/28/25	32/30/29/27
Potenza sonora	Raffreddamento	H	dB(A)	57	58	60	58
	Riscaldamento			57	58	60	58
Portata d'aria	Raffreddamento	H/M/L/Q	m³/h	600/550/500/450	650/600/550/480	800/700/600/480	940/880/820/750
	Riscaldamento			600/550/500/450	650/600/550/480	800/700/600/480	940/880/820/750
Dimensioni nette (H x L x P)			mm	198x700x620	198x700x620	198x700x620	198 x 900 X 620
Peso (netto)			kg	17	17	17	20
Diametro del tubo di collegamento		Liquido/Gas	mm	6.35/9.52	6.35/9.52	6.35/9.52	6.35/12.70
Pressione statica esterna			Pa	da 0 a 90	da 0 a 90	da 0 a 90	da 0 a 90
Pompa di scarico				Standard			

Canalizzabile media pressione statica



Modello N.	Unità interna			ARXG22KMLB
Classe kW	kW			6.0
Alimentazione				Monofase, ~230 V, 50 Hz
Pressione sonora	Raffreddamento	H/M/L/Q	dB(A)	31/29/27/25
	Riscaldamento			31/29/27/25
Potenza sonora	Raffreddamento	H	dB(A)	60
	Riscaldamento			62
Portata d'aria	Raffreddamento	H/M/L/Q	m³/h	1,100/910/750/580
	Riscaldamento			1,100/910/750/580
Dimensioni nette (H x L x P)			mm	270 x 1,135 x 700
Peso (netto)			kg	35 (77)
Diametro del tubo di collegamento		Liquido/Gas	mm	6.35/12.70
Pressione statica esterna			Pa	da 30 a 150
Pompa di scarico				Standard

Canalizzabile media pressione statica NEW



Modello N.	Unità interna			ARXH12KMTAP	ARXH14KMTAP	ARXH18KMTAP	ARXH22KMTAP
Classe kW	kW			3.5	4.0	5.0	6.0
Alimentazione				Monofase, ~230 V, 50 Hz			
Pressione sonora	Raffreddamento	H/M/L/Q	dB(A)	29 / 27 / 25 / 23	32 / 29 / 27 / 25	33 / 30 / 28 / 26	32/28/25/24
	Riscaldamento			29 / 27 / 25 / 23	32 / 29 / 27 / 25	33 / 30 / 28 / 26	32/28/25/24
Potenza sonora	Raffreddamento	H	dB(A)	58	59	60	58
	Riscaldamento			58	59	60	58
Portata d'aria	Raffreddamento	H/M/L/Q	m³/h	650 / 520 / 460 / 390	800 / 640 / 560 / 480	840 / 720 / 630 / 540	1,150 / 920 / 800 / 700
	Riscaldamento			650 / 520 / 460 / 390	800 / 640 / 560 / 480	840 / 720 / 630 / 540	1,150 / 920 / 800 / 700
Dimensioni nette (H x L x P)			mm	240 x 700 x 700	240 x 700 x 700	240 x 700 x 700	240 x 1,000 x 700
Peso (netto)			kg	24	24	24	31
Diametro del tubo di collegamento		Liquido/Gas	mm	6.35 / 9.52	6.35 / 9.52	6.35 / 12.7	6.35/12.70
Pressione statica esterna			Pa	da 30 a 150	da 30 a 150	da 30 a 150	da 30 a 150
Pompa di scarico				Standard	Standard	Standard	Standard



RAC



Pavimento compatta

Modello N.	Unità interna			AGHG09KVCA	AGHG12KVCA	AGHG14KVCA
Classe kW	kW			2.5	3.5	4.0
Alimentazione				Monofase. ~ 230 V. 50 Hz		
Pressione sonora	Raffreddamento	H/M/L/Q	dB(A)	39/34/28/22	42/36/30/22	44/38/31/22
	Riscaldamento			39/35/30/22	42/38/32/22	44/39/33/22
Potenza sonora	Raffreddamento	H	dB(A)	52	55	56
	Riscaldamento			52	55	56
Portata d'aria	Raffreddamento	H/M/L/Q	m³/h	530/440/360/270	600/490/380/270	650/520/400/270
	Riscaldamento			530/460/380/270	650/540/430/270	650/540/430/270
Dimensioni nette (H x L x P)				600 x 740 x 200	600 x 740 x 200	600 x 740 x 200
Peso (netto)				14	14	14
Diametro del tubo di collegamento	Liquido/Gas	mm		6.35/9.52	6.35/9.52	6.35/9.52



Soffitto

Modello N.	Unità interna			ABHG18KRTA	ABHG22KRTA
Classe kW	kW			5.0	6.0
Alimentazione				Monofase. ~ 230 V. 50 Hz	
Pressione sonora	Raffreddamento	H/M/L/Q	dB(A)	38/36/33/31	42/37/34/31
	Riscaldamento			38/36/33/31	42/37/34/31
Potenza sonora	Raffreddamento	H	dB(A)	53	57
	Riscaldamento			53	57
Portata d'aria	Raffreddamento	H/M/L/Q	m³/h	840/790/710/650	900/790/710/650
	Riscaldamento			840/790/710/650	900/790/710/650
Dimensioni nette (H x L x P)				235 x 1.080 x 705	235 x 1.080 x 705
Peso (netto)				24	24
Diametro del tubo di collegamento	Liquido/Gas	mm		6.35/12.70	6.35/12.70



Multisplit per 2 unità interne

Tabella Combinazioni

Raffreddamento/Riscaldamento



Multisplit per 2 unità interne in Raffreddamento

AOHG14KBTA2	Combinazioni per unità interne		Funzionamento in Raffreddamento							
			Potenza in Raffreddamento			Potenza assorbita (min-max)	EER	Dati stagionali		
			Unità interna 1	Unità interna 2	Potenza complessiva (min-max)			Pdesign	SEER	Classe di efficienza energetica
			kW	kW	kW	kW				
2 Unità interna	7	7	2.00	2.00	4.00(1.4-4.6)	0.97(0.25 - 1.20)	4.12	4.0	8.7	A+++
	7	9	1.75	2.25	4.00(1.4-4.6)	0.97(0.25 - 1.20)	4.12	4.0	8.7	A+++
	7	12	1.47	2.53	4.00(1.4-4.6)	0.97(0.25 - 1.20)	4.12	4.0	8.7	A+++
	9	9	2.00	2.00	4.00(1.4-4.6)	0.97(0.25 - 1.20)	4.12	4.0	8.7	A+++
	9	12	1.71	2.29	4.00(1.4-4.6)	0.97(0.25 - 1.20)	4.12	4.0	8.7	A+++

- Nota:
- Modelli 7:7000Btu/h / 9:9000Btu/h / 12:12000Btu/h
 - Il valore su indicato è per il collegamento con il modello a parete [KG].
 - Si dovrebbero collegare 2 o più unità interne.
 - La potenza in raffreddamento è basata su 27°CDB / 19°CWB (temperatura interna) e 35°CDB (temperatura esterna).
 - Lunghezza del tubo: Dislivello di 5 m: 0 m (dall'unità esterna all'unità interna)
 - La capacità totale delle unità interne collegate passa da 14000 Btu fino a 21000 Btu.

AOHG18KBTA2	Combinazioni per unità interne		Funzionamento in Raffreddamento							
			Potenza in Raffreddamento			Potenza assorbita (min-max)	EER	Dati stagionali		
			Unità interna 1	Unità interna 2	Potenza complessiva (min-max)			Pdesign	SEER	Classe di efficienza energetica
			kW	kW	kW	kW				
2 Unità interna	7	7	2.00	2.00	4.00(1.7-5.0)	0.92(0.25 - 1.23)	4.35	4.0	8.8	A+++
	7	9	2.00	2.50	4.50(1.7-5.7)	1.07(0.25 - 1.45)	4.22	4.5	8.7	A+++
	7	12	1.84	3.16	5.00(1.7-5.8)	1.24(0.25 - 1.55)	4.03	5.0	8.6	A+++
	7	14	1.67	3.33	5.00(1.7-5.8)	1.24(0.25 - 1.55)	4.03	5.0	8.6	A+++
	9	9	2.50	2.50	5.00(1.7-5.8)	1.24(0.25 - 1.55)	4.03	5.0	8.6	A+++
	9	12	2.14	2.86	5.00(1.7-5.8)	1.24(0.25 - 1.55)	4.03	5.0	8.6	A+++
	9	14	1.96	3.04	5.00(1.7-5.8)	1.24(0.25 - 1.55)	4.03	5.0	8.6	A+++
	12	12	2.50	2.50	5.00(1.7-5.8)	1.24(0.25 - 1.55)	4.03	5.0	8.6	A+++
	12	14	2.31	2.69	5.00(1.7-5.8)	1.24(0.25 - 1.55)	4.03	5.0	8.6	A+++

- Nota:
- Modelli 7:7000Btu/h / 9:9000Btu/h / 12:12000Btu/h / 14:14000Btu/h
 - Il valore su indicato è per il collegamento con il modello a parete [KG].
 - Si dovrebbero collegare 2 o più unità interne.
 - La potenza in raffreddamento è basata su 27°CDB / 19°CWB (temperatura interna) e 35°CDB (temperatura esterna).
 - Lunghezza del tubo: Dislivello di 5 m: 0 m (dall'unità esterna all'unità interna)
 - La capacità totale delle unità interne collegabili da 14000 Btu fino a 26000 Btu.



Multisplit per 2 unità interne in riscaldamento

AOHG14KBTA2	Combinazioni per unità interne		Funzionamento in Riscaldamento						Dati stagionali		
			Potenza in Riscaldamento			Potenza assorbita (min-max)	COP	Pdesign kW	SCOP	Classe di efficienza energetica	
			Unità interna 1	Unità interna 2	Potenza complessiva (min-max)						
			kW	kW	kW	kW					
2 Unità interna	7	7	2.20	2.20	4.40(1.1-5.5)	0.95(0.25 - 1.65)	4.63	3.5	4.7	A++	
	7	9	1.92	2.48	4.40(1.1-5.5)	0.95(0.25 - 1.65)	4.63	3.5	4.7	A++	
	7	12	1.62	2.78	4.40(1.1-5.5)	0.95(0.25 - 1.65)	4.63	3.5	4.7	A++	
	9	9	2.20	2.20	4.40(1.1-5.5)	0.95(0.25 - 1.65)	4.63	3.5	4.7	A++	
	9	12	1.89	2.51	4.40(1.1-5.5)	0.95(0.25 - 1.65)	4.63	3.5	4.7	A++	

- Nota:
- Modelli 7: 7000Btu / h / 9: 9000Btu / h / 12: 12000Btu / h
 - Il valore su indicato è per il collegamento con il modello a parete [KG].
 - Si dovrebbero collegare 2 o più unità interne.
 - La capacità di riscaldamento è basata su 20°CDB (temperatura interna) e 7°CDB / 6°CWB (temperatura esterna).
 - Lunghezza del tubo: Dislivello di 5 m: 0 m (dall'unità esterna all'unità interna)
 - La capacità totale delle unità interne collegate passa da 14000 Btu fino a 21000 Btu.

AOHG18KBTA2	Combinazioni per unità interne		Funzionamento in Riscaldamento						Dati stagionali		
			Potenza in Riscaldamento			Potenza assorbita (min-max)	COP	Pdesign kW	SCOP	Classe di efficienza energetica	
			Unità interna 1	Unità interna 2	Potenza complessiva (min-max)						
			kW	kW	kW	kW					
2 Unità interna	7	7	2.40	2.40	4.80(1.7-5.6)	0.99(0.25 - 1.35)	4.85	3.8	4.7	A++	
	7	9	2.40	3.00	5.40(1.7-6.4)	1.15(0.25 - 1.60)	4.70	4.0	4.7	A++	
	7	12	2.06	3.54	5.60(1.7-7.0)	1.22(0.25 - 1.80)	4.59	4.2	4.7	A++	
	7	14	1.87	3.73	5.60(1.7-7.0)	1.22(0.25 - 1.80)	4.59	4.2	4.7	A++	
	9	9	2.80	2.80	5.60(1.7-7.0)	1.22(0.25 - 1.80)	4.59	4.2	4.7	A++	
	9	12	2.40	3.20	5.60(1.7-7.0)	1.22(0.25 - 1.80)	4.59	4.2	4.7	A++	
	9	14	2.19	3.41	5.60(1.7-7.0)	1.22(0.25 - 1.80)	4.59	4.2	4.7	A++	
	12	12	2.80	2.80	5.60(1.7-7.0)	1.22(0.25 - 1.80)	4.59	4.2	4.7	A++	
	12	14	2.58	3.02	5.60(1.7-7.0)	1.22(0.25 - 1.80)	4.59	4.2	4.7	A++	

- Nota:
- Modelli 7: 7000Btu / h / 9: 9000Btu / h / 12: 12000Btu / h / 14: 14000Btu / h
 - Il valore su indicato è per il collegamento con il modello a parete [KG].
 - Si dovrebbero collegare 2 o più unità interne.
 - La capacità di riscaldamento è basata su 20°CDB (temperatura interna) e 7°CDB / 6°CWB (temperatura esterna).
 - Lunghezza del tubo: Dislivello di 5 m: 0 m (dall'unità esterna all'unità interna)
 - La capacità totale delle unità interne collegabili da 14000 Btu fino a 26000 Btu.



Multisplit 3 unità interne

Tabella Combinazioni - Raffreddamento/Riscaldamento

Multisplit per 3 unità interne in Raffreddamento

AOHG18KBTA3	Combinazioni per unità interne			Funzionamento in Raffreddamento								
				Potenza in Raffreddamento				Potenza assorbita (min-max) kW	EER	Dati stagionali		
				Unità 1 kW	Unità 2 kW	Unità 3 kW	Potenza complessiva (min-max) kW			Pdesign kW	SEER	Classe di efficienza energetica
2 Unità collegate	7	7	-	2.00	2.00	-	4.00(1.8-5.0)	0.86(0.35-1.35)	4.65	4.0	8.3	A++
	7	9	-	2.00	2.50	-	4.50(1.8-5.7)	1.03(0.35-1.54)	4.36	4.5	8.2	A++
	7	12	-	1.99	3.41	-	5.40(1.8-6.8)	1.41(0.35-1.85)	3.83	5.4	8.0	A++
	7	14	-	1.80	3.60	-	5.40(1.8-7.0)	1.41(0.35-1.90)	3.83	5.4	8.0	A++
	9	9	-	2.50	2.50	-	5.00(1.8-6.4)	1.23(0.35-1.74)	4.06	5.0	8.1	A++
	9	12	-	2.31	3.09	-	5.40(1.8-7.0)	1.41(0.35-1.90)	3.83	5.4	8.0	A++
	9	14	-	2.11	3.29	-	5.40(1.8-7.0)	1.41(0.35-1.90)	3.83	5.4	8.0	A++
	12	12	-	2.70	2.70	-	5.40(1.8-7.0)	1.41(0.35-1.90)	3.83	5.4	8.0	A++
	12	14	-	2.49	2.91	-	5.40(1.8-7.0)	1.41(0.35-1.90)	3.83	5.4	8.0	A++
14	14	-	2.70	2.70	-	5.40(1.8-7.0)	1.41(0.35-1.90)	3.83	5.4	8.0	A++	
3-unità collegate	7	7	7	1.80	1.80	1.80	5.40(1.8-7.0)	1.13(0.35-1.90)	4.78	5.4	8.6	A+++
	7	7	9	1.64	1.64	2.12	5.40(1.8-7.0)	1.13(0.35-1.90)	4.78	5.4	8.6	A+++
	7	7	12	1.45	1.45	2.50	5.40(1.8-7.0)	1.13(0.35-1.90)	4.78	5.4	8.6	A+++
	7	7	14	1.35	1.35	2.70	5.40(1.8-7.0)	1.13(0.35-1.90)	4.78	5.4	8.6	A+++
	7	9	9	1.52	1.94	1.94	5.40(1.8-7.0)	1.13(0.35-1.90)	4.78	5.4	8.6	A+++
	7	9	12	1.35	1.74	2.31	5.40(1.8-7.0)	1.13(0.35-1.90)	4.78	5.4	8.6	A+++
	7	9	14	1.26	1.62	2.52	5.40(1.8-7.0)	1.13(0.35-1.90)	4.78	5.4	8.6	A+++
	9	9	9	1.80	1.80	1.80	5.40(1.8-7.0)	1.13(0.35-1.90)	4.78	5.4	8.6	A+++
	9	9	12	1.62	1.62	2.16	5.40(1.8-7.0)	1.13(0.35-1.90)	4.78	5.4	8.6	A+++

- Note:
- Modelli : 7:7000Btu/h / 9:9000Btu/h / 12:12000Btu/h / 14:14000Btu/h / 18:18000Btu/h
 - Il valore su indicato è per il collegamento con il modello a parete [KG].
 - Si dovrebbero collegare 2 o più unità interne.
 - La potenza in raffreddamento è basata su 27°CDB / 19°CWB (temperatura interna) e 35°CDB (temperatura esterna).
 - Lunghezza del tubo: Dislivello di 5 m: 0 m (dall'unità esterna all'unità interna)
 - La capacità totale delle unità interne collegate passa da 14000 Btu fino a 30000 Btu.

AOHG24KBTA3	Combinazioni per unità interne			Funzionamento in Raffreddamento								
				Potenza in Raffreddamento				Potenza assorbita (min-max) kW	EER	Dati stagionali		
				Unità 1 kW	Unità 2 kW	Unità 3 kW	Potenza complessiva (min-max) kW			Pdesign kW	SEER	Classe di efficienza energetica
2-unità collegate	7	7	-	2.00	2.00	-	4.00(1.8-5.0)	0.86(0.35-1.35)	4.65	4.0	8.3	A++
	7	9	-	2.00	2.50	-	4.50(1.8-5.7)	1.03(0.35-1.54)	4.36	4.5	8.2	A++
	7	12	-	2.00	3.50	-	5.50(1.8-8.8)	1.46(0.35-1.85)	3.77	5.5	8.0	A++
	7	14	-	2.00	4.00	-	6.00(1.8-7.5)	1.73(0.35-2.20)	3.48	6.0	7.6	A++
	7	18	-	1.90	4.90	-	6.80(1.8-8.5)	2.26(0.35-2.65)	3.01	6.8	6.9	A++
	9	9	-	2.50	2.50	-	5.00(1.8-6.4)	1.23(0.35-1.74)	4.06	5.0	8.1	A++
	9	12	-	2.50	3.50	-	6.00(1.8-7.5)	1.73(0.35-2.20)	3.48	6.0	7.6	A++
	9	14	-	2.50	4.00	-	6.50(1.8-8.2)	2.04(0.35-2.46)	3.19	6.5	7.2	A++
	9	18	-	2.27	4.53	-	6.80(1.8-8.5)	2.26(0.35-2.65)	3.01	6.8	6.9	A++
	12	12	-	3.40	3.40	-	6.80(1.8-8.5)	2.26(0.35-2.65)	3.01	6.8	6.9	A++
	12	14	-	3.14	3.66	-	6.80(1.8-8.5)	2.26(0.35-2.65)	3.01	6.8	6.9	A++
	12	18	-	2.72	4.08	-	6.80(1.8-8.5)	2.26(0.35-2.65)	3.01	6.8	6.9	A++
	14	14	-	3.40	3.40	-	6.80(1.8-8.5)	2.26(0.35-2.65)	3.01	6.8	6.9	A++
	14	18	-	2.98	3.82	-	6.80(1.8-8.5)	2.26(0.35-2.65)	3.01	6.8	6.9	A++
3-unità collegate	7	7	7	2.00	2.00	2.00	6.00(1.8-7.5)	1.37(0.35-2.20)	4.37	6.0	8.6	A+++
	7	7	9	2.00	2.00	2.50	6.50(1.8-8.2)	1.59(0.35-2.46)	4.08	6.5	8.5	A+++
	7	7	12	1.83	1.83	3.14	6.80(1.8-8.5)	1.74(0.35-2.65)	3.90	6.8	8.5	A+++
	7	7	14	1.70	1.70	3.40	6.80(1.8-8.5)	1.74(0.35-2.65)	3.90	6.8	8.5	A+++
	7	7	18	1.49	1.49	3.82	6.80(1.8-8.5)	1.74(0.35-2.65)	3.90	6.8	8.5	A+++
	7	9	9	1.90	2.45	2.45	6.80(1.8-8.5)	1.74(0.35-2.65)	3.90	6.8	8.5	A+++
	7	9	12	1.70	2.19	2.91	6.80(1.8-8.5)	1.74(0.35-2.65)	3.90	6.8	8.5	A+++
	7	9	14	1.59	2.04	3.17	6.80(1.8-8.5)	1.74(0.35-2.65)	3.90	6.8	8.5	A+++
	7	9	18	1.40	1.80	3.60	6.80(1.8-8.5)	1.74(0.35-2.65)	3.90	6.8	8.5	A+++
	7	12	12	1.54	2.63	2.63	6.80(1.8-8.5)	1.74(0.35-2.65)	3.90	6.8	8.5	A+++
	7	12	14	1.44	2.47	2.89	6.80(1.8-8.5)	1.74(0.35-2.65)	3.90	6.8	8.5	A+++
	7	14	14	1.36	2.72	2.72	6.80(1.8-8.5)	1.74(0.35-2.65)	3.90	6.8	8.5	A+++
	9	9	9	2.27	2.27	2.27	6.80(1.8-8.5)	1.74(0.35-2.65)	3.90	6.8	8.5	A+++
	9	9	12	2.04	2.04	2.72	6.80(1.8-8.5)	1.74(0.35-2.65)	3.90	6.8	8.5	A+++
	9	9	14	1.91	1.91	2.98	6.80(1.8-8.5)	1.74(0.35-2.65)	3.90	6.8	8.5	A+++
	9	9	18	1.70	1.70	3.40	6.80(1.8-8.5)	1.74(0.35-2.65)	3.90	6.8	8.5	A+++
	9	12	12	1.86	2.47	2.47	6.80(1.8-8.5)	1.74(0.35-2.65)	3.90	6.8	8.5	A+++
	9	12	14	1.75	2.33	2.72	6.80(1.8-8.5)	1.74(0.35-2.65)	3.90	6.8	8.5	A+++
12	12	12	2.27	2.27	2.27	6.80(1.8-8.5)	1.74(0.35-2.65)	3.90	6.8	8.5	A+++	

- Note:
- Modelli : 7:7000Btu/h / 9:9000Btu/h / 12:12000Btu/h / 14:14000Btu/h / 18:18000Btu/h
 - Il valore su indicato è per il collegamento con il modello a parete [KG].
 - Si dovrebbero collegare 2 o più unità interne.
 - La potenza in raffreddamento è basata su 27°CDB / 19°CWB (temperatura interna) e 35°CDB (temperatura esterna).
 - Lunghezza del tubo: Dislivello di 5 m: 0 m (dall'unità esterna all'unità interna)
 - La capacità totale delle unità interne collegate passa da 14000 Btu fino a 36000 Btu.



Multisplit per 3 unità interne in Riscaldamento

AOHG18KBTA3	Combinazioni per unità interne			Funzionamento in Riscaldamento									
				Potenza in Riscaldamento				Potenza complessiva (min-max) kW	Potenza assorbita (min-max) kW	COP	Dati stagionali		
				Unità 1 kW	Unità 2 kW	Unità 3 kW	Classe di efficienza energetica						
2 Unità collegate	7	7	-	2.40	2.40	-	4.80(2.0-5.6)	1.00(0.25-1.30)	4.80	4.0	4.2	A+	
	7	9	-	2.40	3.00	-	5.40(2.0-6.4)	1.21(0.25-1.48)	4.45	4.0	4.2	A+	
	7	12	-	2.40	4.20	-	6.60(2.0-7.6)	1.66(0.25-1.76)	3.98	5.0	4.0	A+	
	7	14	-	2.27	4.53	-	6.80(2.0-8.0)	1.77(0.25-1.85)	3.84	5.0	4.0	A+	
	9	9	-	3.00	3.00	-	6.00(2.0-7.2)	1.44(0.25-1.67)	4.17	4.5	4.1	A+	
	9	12	-	2.91	3.89	-	6.80(2.0-8.0)	1.77(0.25-1.85)	3.84	5.0	4.0	A+	
	9	14	-	2.66	4.14	-	6.80(2.0-8.0)	1.77(0.25-1.85)	3.84	5.0	4.0	A+	
	12	12	-	3.40	3.40	-	6.80(2.0-8.0)	1.77(0.25-1.85)	3.84	5.0	4.0	A+	
	12	14	-	3.14	3.66	-	6.80(2.0-8.0)	1.77(0.25-1.85)	3.84	5.0	4.0	A+	
	14	14	-	3.40	3.40	-	6.80(2.0-8.0)	1.77(0.25-1.85)	3.84	5.0	4.0	A+	
3-unità collegate	7	7	7	2.27	2.27	2.27	6.80(2.0-8.0)	1.39(0.25-1.85)	4.89	5.0	4.7	A++	
	7	7	9	2.07	2.07	2.66	6.80(2.0-8.0)	1.39(0.25-1.85)	4.89	5.0	4.7	A++	
	7	7	12	1.83	1.83	3.14	6.80(2.0-8.0)	1.39(0.25-1.85)	4.89	5.0	4.7	A++	
	7	7	14	1.70	1.70	3.40	6.80(2.0-8.0)	1.39(0.25-1.85)	4.89	5.0	4.7	A++	
	7	9	9	1.90	2.45	2.45	6.80(2.0-8.0)	1.39(0.25-1.85)	4.89	5.0	4.7	A++	
	7	9	12	1.70	2.19	2.91	6.80(2.0-8.0)	1.39(0.25-1.85)	4.89	5.0	4.7	A++	
	7	9	14	1.59	2.04	3.17	6.80(2.0-8.0)	1.39(0.25-1.85)	4.89	5.0	4.7	A++	
	9	9	9	2.27	2.27	2.27	6.80(2.0-8.0)	1.39(0.25-1.85)	4.89	5.0	4.7	A++	
	9	9	12	2.04	2.04	2.72	6.80(2.0-8.0)	1.39(0.25-1.85)	4.89	5.0	4.7	A++	

- Note:
- Modelli: 7:7000Btu/h / 9:9000Btu/h / 12:12000Btu/h / 14:14000Btu/h / 18:18000Btu/h
 - Il valore su indicato è per il collegamento con il modello a parete [KG].
 - Si dovrebbero collegare 2 o più unità interne.
 - La potenza in raffreddamento è basata su 27°CDB / 19°CWB (temperatura interna) e 35°CDB (temperatura esterna).
 - Lunghezza del tubo: Dislivello di 5 m: 0 m (dall'unità esterna all'unità interna)
 - La capacità totale delle unità interne collegate passa da 14000 Btu fino a 30000 Btu.

AOHG24KBTA3	Combinazioni per unità interne			Funzionamento in Riscaldamento									
				Potenza in Riscaldamento				Potenza complessiva (min-max) kW	Potenza assorbita (min-max) kW	COP	Dati stagionali		
				Unità 1 kW	Unità 2 kW	Unità 3 kW	Classe di efficienza energetica						
2-unità collegate	7	7	-	2.40	2.40	-	4.80(2.0-5.6)	1.00(0.25-1.30)	4.80	4.0	4.2	A+	
	7	9	-	2.40	3.00	-	5.40(2.0-6.4)	1.21(0.25-1.48)	4.45	4.0	4.2	A+	
	7	12	-	2.40	4.20	-	6.60(2.0-7.6)	1.66(0.25-1.76)	3.98	5.0	4.0	A+	
	7	14	-	2.40	4.80	-	7.20(2.0-8.4)	1.86(0.25-2.07)	3.87	5.4	4.0	A+	
	7	18	-	2.16	5.54	-	7.70(2.0-9.2)	2.01(0.25-2.35)	3.83	5.8	4.0	A+	
	9	9	-	3.00	3.00	-	6.00(2.0-7.2)	1.44(0.25-1.67)	4.17	4.5	4.1	A+	
	9	12	-	3.00	4.20	-	7.20(2.0-8.4)	1.86(0.25-2.07)	3.87	5.4	4.0	A+	
	9	14	-	2.96	4.74	-	7.70(2.0-9.2)	2.01(0.25-2.35)	3.83	5.8	4.0	A+	
	9	18	-	2.57	5.13	-	7.70(2.0-9.2)	2.01(0.25-2.35)	3.83	5.8	4.0	A+	
	12	12	-	3.85	3.85	-	7.70(2.0-9.2)	2.01(0.25-2.35)	3.83	5.8	4.0	A+	
	12	14	-	3.55	4.15	-	7.70(2.0-9.2)	2.01(0.25-2.35)	3.83	5.8	4.0	A+	
	12	18	-	3.08	4.62	-	7.70(2.0-9.2)	2.01(0.25-2.35)	3.83	5.8	4.0	A+	
	14	14	-	3.85	3.85	-	7.70(2.0-9.2)	2.01(0.25-2.35)	3.83	5.8	4.0	A+	
	14	18	-	3.37	4.33	-	7.70(2.0-9.2)	2.01(0.25-2.35)	3.83	5.8	4.0	A+	
	3-unità collegate	7	7	7	2.40	2.40	2.40	7.20(2.0-8.4)	1.61(0.25-2.07)	4.48	5.4	4.7	A++
		7	7	9	2.40	2.40	3.00	7.80(2.0-9.2)	1.76(0.25-2.35)	4.42	5.8	4.6	A++
7		7	12	2.15	2.15	3.70	8.00(2.0-9.2)	1.82(0.25-2.35)	4.40	6.0	4.6	A++	
7		7	14	2.00	2.00	4.00	8.00(2.0-9.2)	1.82(0.25-2.35)	4.40	6.0	4.6	A++	
7		7	18	1.75	1.75	4.50	8.00(2.0-9.2)	1.82(0.25-2.35)	4.40	6.0	4.6	A++	
7		9	9	2.24	2.88	2.88	8.00(2.0-9.2)	1.82(0.25-2.35)	4.40	6.0	4.6	A++	
7		9	12	2.00	2.57	3.43	8.00(2.0-9.2)	1.82(0.25-2.35)	4.40	6.0	4.6	A++	
7		9	14	1.87	2.40	3.73	8.00(2.0-9.2)	1.82(0.25-2.35)	4.40	6.0	4.6	A++	
7		9	18	1.65	2.12	4.23	8.00(2.0-9.2)	1.82(0.25-2.35)	4.40	6.0	4.6	A++	
7		12	12	1.80	3.10	3.10	8.00(2.0-9.2)	1.82(0.25-2.35)	4.40	6.0	4.6	A++	
7		12	14	1.70	2.91	3.39	8.00(2.0-9.2)	1.82(0.25-2.35)	4.40	6.0	4.6	A++	
7		14	14	1.60	3.20	3.20	8.00(2.0-9.2)	1.82(0.25-2.35)	4.40	6.0	4.6	A++	
9		9	9	2.67	2.67	2.67	8.00(2.0-9.2)	1.82(0.25-2.35)	4.40	6.0	4.6	A++	
9		9	12	2.40	2.40	3.20	8.00(2.0-9.2)	1.82(0.25-2.35)	4.40	6.0	4.6	A++	
9		9	14	2.25	2.25	3.50	8.00(2.0-9.2)	1.82(0.25-2.35)	4.40	6.0	4.6	A++	
9		9	18	2.00	2.00	4.00	8.00(2.0-9.2)	1.82(0.25-2.35)	4.40	6.0	4.6	A++	
9		12	12	2.18	2.91	2.91	8.00(2.0-9.2)	1.82(0.25-2.35)	4.40	6.0	4.6	A++	
9		12	14	2.06	2.74	3.20	8.00(2.0-9.2)	1.82(0.25-2.35)	4.40	6.0	4.6	A++	
12		12	12	2.67	2.67	2.67	8.00(2.0-9.2)	1.82(0.25-2.35)	4.40	6.0	4.6	A++	

- Note:
- Modelli: 7:7000Btu/h / 9:9000Btu/h / 12:12000Btu/h / 14:14000Btu/h / 18:18000Btu/h
 - Il valore su indicato è per il collegamento con il modello a parete.
 - Si dovrebbero collegare 2 o più unità interne.
 - La capacità di riscaldamento è basata su 20°CDB (temperatura interna) e 7°CWB / 6°CWB (temperatura esterna).
 - Lunghezza del tubo: 5 m, Dislivello: 0 m (dall'unità esterna all'unità interna)
 - La capacità totale delle unità interne collegabili va da 14,000 Btu/h a 36,000 Btu/h.

Spiegazione e riepilogo delle funzioni

Tipo		Parete				
		Top di gamma	Gamma Design	Gamma Standard		
Serie						
Nome modello		ASHG 07/09/12/14 KGTF	ASHG 07/09/12/14 KETF/ KETF-B	ASHG 07/09/12/14 KMCF	ASHG 22/24 KMTE	
Refrigerante						
Funzione di risparmio energetico	 Sensore di presenza	Il sensore di movimento rileva la presenza di una persona nella stanza: in assenza di rilevamento il condizionatore funziona a potenza ridotta.				
	 Risparmio energetico	L'impostazione del termostato varia automaticamente in base alla temperatura ambiente per evitare consumi in raffreddamento / riscaldamento non necessari.				
	 Limitazione della temperatura ambiente	È possibile impostare il range di temperatura minima e massima, con un ulteriore risparmio energetico, garantendo comunque il comfort degli utenti.				
	 Restart temperatura impostata	La temperatura ritorna automaticamente al valore precedentemente impostato.				
Funzione Comfortable	 Diffusore di potenza	Un'aletta supplementare, controllata da sensori, si apre per migliorare rapidamente le esigenze di comfort				
	 Modalità di massima potenza	Il funzionamento a flusso d'aria e velocità del compressore massimi aumenta il comfort dell'ambiente.				
	 Funzionamento a 10°C	La temperatura ambiente può essere impostata su un valore non inferiore a 10 °C, garantendo in tal modo che la stanza non diventi troppo fredda quando non è occupata.				
	 Modalità silenziosa	È possibile selezionare il livello di rumore dell'unità esterna.				
	 Commutazione automatica	L'unità inverte automaticamente le modalità di riscaldamento e raffreddamento in base all'impostazione della temperatura e alla temperatura ambiente.				
	 Oscillazione automatica alette	I deflettori up/down oscillano automaticamente verso l'alto / verso il basso.				
	 Doppia oscillazione automatica	L'azione complessa dei flap consente l'oscillazione automatica in direzione sia orizzontale che verticale.				
	 Velocità del ventilatore automatica	Il microcomputer regola automaticamente il flusso d'aria in modo efficace per adattarsi alle variazioni della temperatura ambiente.				
	 Riavvio automatico	In caso di interruzione temporanea dell'alimentazione, il condizionatore d'aria si riavvierà automaticamente nella precedente modalità operativa, una volta ripristinata l'alimentazione.				
	 Condotto aria esterna collegabile	L'aria esterna può essere introdotta collegando un condotto acquistato in loco al componente opzionale attraverso il foro semitranciato.				
	 Presa d'aria fresca	L'aria fresca può essere alimentata da un ventilatore collegato attraverso un'unità di controllo esterna.				
 Condotto di distribuzione collegabile	I sistemi sono in grado di collegare condotti di derivazione acquistati in loco per la distribuzione del flusso d'aria.					
Funzioni utili	 Timer per lo spegnimento automatico	Arresta automaticamente il funzionamento trascorso un determinato tempo dall'avvio.				
	 Timer modalità sleep	Il microcomputer corregge automaticamente la temperatura della stanza durante le ore di riposo notturno.				
	 Timer programma	Questo timer digitale consente la selezione di una delle quattro opzioni: ON, OFF, ON + OFF or OFF + ON.				
	 Timer settimanale	È possibile impostare diversi orari di accensione/spegnimento per ciascun giorno della settimana.				
	 Timer settimanale + setback	Il timer settimanale + setback consente di regolare la temperature per due intervalli di tempo, per ciascun giorno della settimana.				
	 Spia filtro	Si accende per segnalare il periodo di pulizia del filtro.				
	 Segnalazione errore esterno					
	 Ingresso ON/OFF					
Funzione pulizia	 Filtro deodorante agli ioni	Il filtro elimina gli odori utilizzando gli effetti di ossidazione e riduzione degli ioni prodotti dalle micro particelle ceramiche.				
	 Filtro alla catechina di mela	Il filtro alla catechina di mela utilizza l'elettricità statica per eliminare le particelle fini e la polvere presenti nell'aria.				
	 Filtro a lunga durata					
	 Pannello lavabile	La facilità di rimozione del pannello frontale semplifica anche la manutenzione.				
	 Filtro agli ioni d'argento					
Installazione	 Pompa di scarico di serie					
	 Blue fin					

○ : Funzione opzionale



RAC

5 ANNI di GARANZIA*

REFRIGERANT R32

	Cassetta	Canalizzati		Pavimento	Soffitto
	Cassetta compatta	Sottile (Con pompa di scarico)	Pressione statica media		
	AUXG 09/12/ 14/18/22/24 KVLA	ARXG 09/12/14 KLLAP	ARXG 18/22 KLLAP	AGHG 09/12/14 KVCA	ABHG 18/22 KRTA
	●	●	●	●	●
	○	○	○	○	●
	●	●	●	○	●
				●	
	●	○	○	●	●
				●	
	●	●	●	●	●
	●	○	○	●	●
	●	●	●	●	●
	●	●	●	●	●
			●		●
	○	○	○		○
	●	●	●	○	●
	●	○	○	●	○
	●	○	○	●	○
		●	●	●	●
	●	●	●	○	●
	●	●	●	●	●
				●	○
	●	●	●	●	●
	○	○	○	○	○
				●	
				●	
	○	○	○		
	●	●	●		○
					●

LINEA RESIDENZIALE RAC - MULTISPLIT



Linea commerciale PAC MONOSPLIT



Unità interne collegabili

- CS-002 Parete
- CS-004 Cassetta flusso circolare
- CS-006 Cassetta flusso circolare Serie ECO
- CS-008 - 012 - 014 Canalizzabile Media Pressione Statica
- CS-010 - 016 Canalizzabile Media Pressione Statica Serie ECO
- CS-018 Canalizzabile Alta Pressione Statica
- CS-024 Soffitto
- CS-026 Soffitto Serie ECO
- CS-028 Sommario caratteristiche

CM-030 MULTISPLIT





PAC

LINEA COMMERCIALE PAC - MONOSPLIT

Serie Standard Parete



Controllo multi sistema*1

1) Operazione Lead Lag

L'operazione lead-lag equalizza il tempo di funzionamento delle unità alternandole con cicli di funzionamento e riposo in uguale misura. Questo fa sì che la vita media delle unità si allunghi, in quanto non sarà sempre la sola unità master a garantire il funzionamento del sistema.

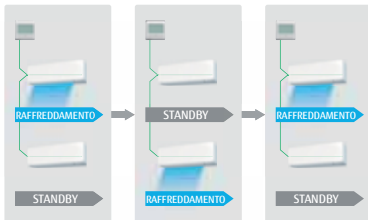

2) Operazione di backup

In caso di guasto/allarme imprevisto all'unità interna in funzione, le altre si attiveranno per fornire il funzionamento di riserva.

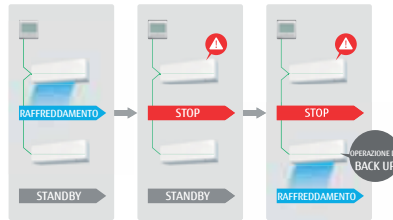

3) Operazione di ritardo

Nel caso di un imprevisto aumento della temperatura ambiente, le unità di riserva si attiveranno per fornire un funzionamento in supporto e sopperire all'aumento di richiesta.

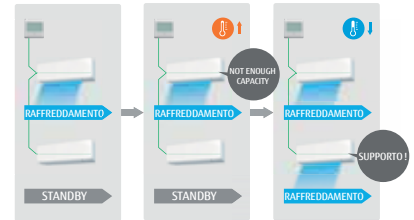

*1: "Lead Lag Setting" è una funzione di facile utilizzo per il controllo della temperatura ambiente quando si utilizzano più unità interne, riducendo al contempo il carico gravante su ciascuna unità interna. È necessario l'utilizzo del comando a filo modello UTY-RNRGZ5.

Monitoraggio del ciclo del refrigerante (opzionale)

Il telecomando cablato (touch panel) supporterà la visualizzazione di alcuni valori del sensore per la manutenzione e l'assistenza.

* Questa funzione è supportata solo da unità split, utilizzando il Protocollo di comunicazione seriale HI! Esempio: ASHH30KMTB

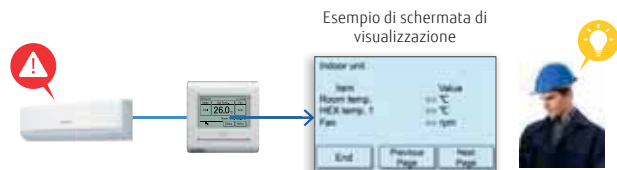

Sensore di presenza

Il sensore di presenza rileva i movimenti di una persona nella stanza e regola il funzionamento dell'unità. Torna automaticamente al normale funzionamento quando qualcuno entra nella stanza.

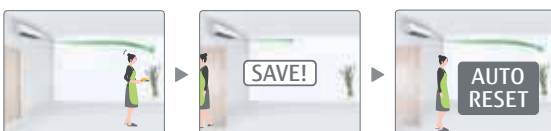

Controllo intelligente (opzionale)

Con l'adattatore WLAN opzionale, installato nel climatizzatore, sarà possibile controllarlo da qualsiasi luogo mediante il vostro device (smartphone, tablet).





PAC



Modello: ASHH30KMTB / ASHH36KMTB



Comando ad infrarossi settimanale



Specifiche tecniche

Modello N.	Unità interna		ASHH30KMTB		ASHH36KMTB	
	Unità esterna		AOHH30KMTB		AOHH36KMTB	
Detrazione fiscale 65%				✓		-
Conto termico				✓		✓
Alimentazione			Monofase, ~230V, 50Hz			
Capacità nominale	Raffreddamento	kW	8.0 (2.9-9.0)		9.4 (2.9-10.0)	
	Riscaldamento		8.8 (2.2-11.0)		10.1 (2.7-11.2)	
Potenza assorbita	Raffreddamento/Riscaldamento	kW	2.33/2.20		3.16/2.73	
EER	Raffreddamento	W/W	3.43		2.97	
	Riscaldamento		4.00		3.70	
Pdesign	Raff./Risc. (-10°C)	kW	8.0/6.5		9.4/7.1	
SEER	Raffreddamento	W/W	6.68		6.10	
SCOP	Riscaldamento (media)		4.50		4.50	
Classe di efficienza energetica	Raffreddamento		A++		A++	
	Riscaldamento (media)		A+		A+	
Massima corrente di esercizio	Raffreddamento/Riscaldamento	A	21.0/21.0		21.5/21.5	
Consumo energetico annuo	Raffreddamento	kWh/a	419		534	
	Riscaldamento		1,994		2,198	
Capacità di deumidificazione			2.6		3.8	
Pressione sonora	Unità interna (Raff.)	H/M/L/Q	50/44/40/33		50/44/40/33	
	Unità interna (Risc.)	H/M/L/Q	49/44/39/33		49/44/39/33	
	Unità esterna (Raff./Risc.)	Alta	53/55		55/55	
Potenza sonora	Unità interna (Raff./Risc.)	Alta	65/65		65/65	
	Unità esterna (Raff./Risc.)	Alta	68/69		70/70	
Portata d'aria	U. interna / U. esterna (Raff.)	Alta	1,330/3,750		1,330/3,750	
	U. interna / U. esterna (Risc.)		1,330/3,750		1,330/3,750	
Dimensioni nette A x L x P	Unità interna	mm	340x1,150x280		340x1,150x280	
	Unità esterna	mm	788x940x320		788x940x320	
Peso	Unità interna	kg (lbs)	18.5(41)		18.5(41)	
	Unità esterna	kg (lbs)	52.0(115)		52.0(115)	
Diametro del tubo di collegamento (Liquido / Gas)			9.52/15.88		9.52/15.88	
Diametro tubo di scarico condensa (int./est.)			da 13.8/15.8 a 16.7		da 13.8/15.8 a 16.7	
Max lunghezza tubazioni e precarica			50(30)		50(30)	
Massimo dislivello			30		30	
Campo di funzionamento	Raffreddamento	°CDB	da -15 a 46		da -15 a 46	
	Riscaldamento		da -15 a 24		da -15 a 24	
Refrigerante	Tipo (GWP)	R32(675)		R32(675)		
	Carica	kg (CO2eq-T)	1.90(1.283)		1.90(1.283)	

Componenti opzionali

*Per la compatibilità delle parti opzionali dei dispositivi Intesis, fare riferimento alla pagina dell'elenco dei Componenti Opzionali C-050.

Comando remoto cablato (design):	UTY-RVRG	Scheda esterna di ingresso e uscita:	UTY-XCSX22	Interruttore esterno di controllo:	UTY-TERX
Comando remoto compatto a filo semi incasso:	UTY-RCRGZ1	Kit di Comunicazione:	UTY-TWRXZ2	Convertitore di rete per monosplit (modello alimentato in CC):	UTY-VTGX
Comando remoto cablato touch:	UTY-RNRGZ5	Interfaccia LAN Wireless:	UTY-TFSXF2	Convertitore di rete per monosplit (modello alimentato in CA)	UTY-VTGXV
Comando remoto cablato:	UTY-RLRG		UTY-TFSXH3	Filtro ioni d'argento:	UTR-FA13-3
Comando remoto semplice:	UTY-RSRG		FG-AC-WIF121		
Kit di collegamento esterno:	UTY-XWZXZ5				

Dimensions

(Unità : mm)

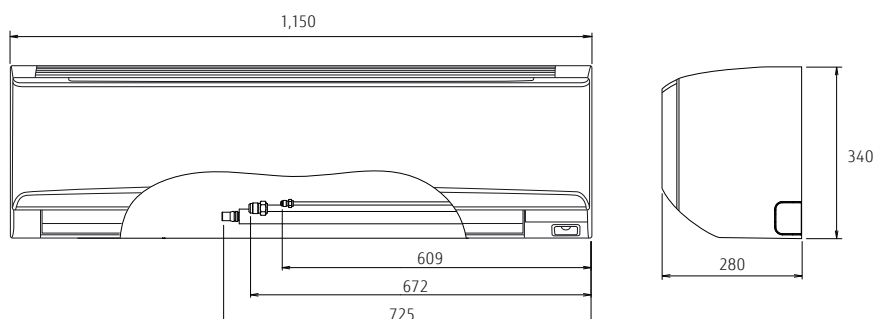

Cassetta flusso circolare



(30/36/45/54)

Esclusivo design a flusso circolare

Il modello a cassetta a flusso d'aria circolare garantisce un potente flusso d'aria a 360° grazie ad un motore ventilatore in corrente continua ad alto rendimento, un nuovo ventilatore turbo e un esclusivo design delle alette che assicurano un flusso d'aria regolare.

Controllo individuale alette

Ogni aletta può essere impostata individualmente tramite il telecomando cablato **touch** per assicurare il comfort di flussi d'aria direzionali diversi a seconda della diversa configurazione degli ambienti.

* Solo telecomando cablato **touch** (UTY-RNRGZ5)

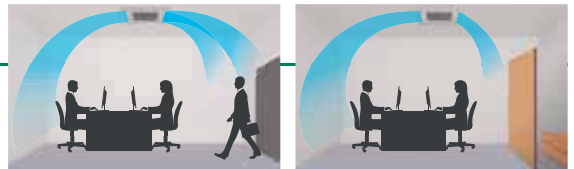

Distribuzione confortevole dell'aria con l'attivazione simultanea di effetto swing ad evitare il flusso diretto di aria fredda.

Climatizzazione efficiente a seconda della configurazione degli ambienti.

Il sensore di presenza (opzionale) aumenta il risparmio energetico

Il risparmio energetico inizia automaticamente con il rilevamento del movimento di una persona. È possibile selezionare 2 modalità di risparmio energetico e arresto.

Unità esterna compatta e leggera

L'unità esterna modello 45 è stata riprogettata, risultando più compatta e più leggera.

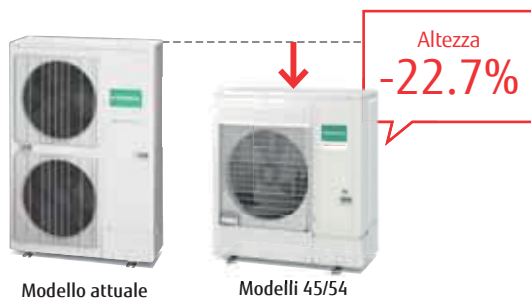

Modello attuale

Modelli 45/54

Funzionamento a bassa temperatura esterna

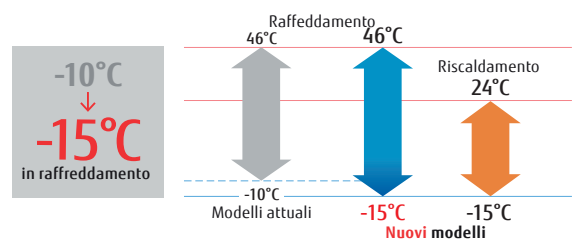

Vari modelli di griglia

Sono disponibili griglie di colore bianco con o senza comando e griglie nere senza comando.



UTG-UKGA-W
Griglia di colore bianco
Con telecomando touch
cablato



UTG-UKGA-B
Griglia di colore nero



UTG-UKGC-W
Griglia di colore bianco



**Modello: AUXG30KRLB / AUXG36KRLB / AUXG45KRLB / AUXG54KRLB
AUXG36KRLB [trifase] / AUXG45KRLB [trifase] / AUXG54KRLB [trifase]**



Per AUXG30/36KRLB Per AUXG45/54KRLB

Specifiche tecniche

Modello N.	Unità interna		AUXG30KRLB	AUXG36KRLB	AUXG45KRLB	AUXG54KRLB	AUXG36KRLB	AUXG45KRLB	AUXG54KRLB	
	Unità esterna		AOHG30KBTB	AOHG36KBTB	AOHG45KBTB	AOHG54KBTB	AOHG36KRTA	AOHG45KRTA	AOHG54KRTA	
Detrazione fiscale 65%			✓	✓	✓	-	✓	✓	✓	
Conto termico			✓	✓	✓	✓	✓	✓	✓	
Alimentazione			Monofase, ~230V, 50Hz				Trifase, ~400V, 50Hz			
Capacità nominale	Raffreddamento	kW	8.5 (2.8-10.0)	9.5 (2.8-11.2)	12.1 (4.0-14.0)	13.4 (4.5-14.5)	9.5 (2.8-11.2)	12.1 (4.0-14.0)	13.4 (4.5-14.5)	
	Riscaldamento		10.0 (2.7-11.2)	10.8 (2.7-12.7)	13.5 (4.2-16.2)	15.5 (4.7-16.5)	10.8 (2.7-12.7)	13.5 (4.2-16.2)	15.5 (4.7-16.5)	
Potenza assorbita	Raffreddamento/Riscaldamento	kW	2.44/2.51	2.91/2.45	3.61/3.21	4.41/4.16	2.91/2.45	3.61/3.21	4.41/4.16	
EER	Raffreddamento	W/W	3.49	3.26	3.35	3.04	3.26	3.35	3.04	
	Riscaldamento		3.98	4.40	4.20	3.73	4.40	4.20	3.73	
COP	Raffreddamento	W/W	3.49	3.26	3.35	3.04	3.26	3.35	3.04	
Pdesign	Raff./Risc. (-10°C)	kW	8.5/8.0	9.5/8.7	-	-	9.5/8.7	-	-	
SEER	Raffreddamento	W/W	6.70	6.55	-	-	6.55	-	-	
SCOP	Riscaldamento (media)	W/W	4.30	4.30	-	-	4.30	-	-	
Classe di efficienza energetica	Raffreddamento		A++	A++	-	-	A++	-	-	
	Riscaldamento (media)		A+	A+	-	-	A+	-	-	
Massima corrente di esercizio	Raffreddamento/Riscaldamento	A	22.6/22.6	22.6/22.6	28.5/28.5	28.5/28.5	10.5/10.5	14.0/14.0	14.0/14.0	
Consumo energetico annuo	Raffreddamento	kWh/a	444	507	-	-	507	-	-	
	Riscaldamento		2,601	2,828	-	-	2,828	-	-	
Capacità di deumidificazione		l/h	2.5	3.3	4.5	5.0	3.3	4.5	5.0	
Pressione sonora	Unità interna (Raff.)	H/M/L/Q	40/38/36/33	44/41/38/34	46/42/39/35	47/43/40/36	44/41/38/34	46/42/39/35	47/43/40/36	
	Unità interna (Risc.)	H/M/L/Q	40/38/36/33	44/41/38/34	46/42/39/35	47/43/40/36	44/41/38/34	46/42/39/35	47/43/40/36	
	Unità esterna (Raff./Risc.)	Alta	53/55	55/55	57/57	57/59	55/55	57/57	57/59	
Potenza sonora	Unità interna (Raff./Risc.)	Alta	54/55	58/58	60/60	61/61	58/58	60/60	61/61	
	Unità esterna (Raff./Risc.)	Alta	68/69	70/70	71/71	73/73	70/70	71/71	73/73	
Portata d'aria	U. interna / U. esterna (Raff.)	Alta	m³/h	1,600/3,750	1,870/3,750	2,000/4,450	2,100/4,450	1,870/3,750	2,000/4,450	2,100/4,450
	U. interna / U. esterna (Risc.)		1,600/3,750	1,870/3,750	2,000/4,450	2,100/4,450	1,870/3,750	2,000/4,450	2,100/4,450	
Dimensioni nette A x L x P	Unità interna	mm	288x840x840	288x840x840	288x840x840	288x840x840	288x840x840	288x840x840	288x840x840	
	Unità esterna	mm	788x940x320	788x940x320	998x940x320	998x940x320	788x940x320	998x940x320	998x940x320	
Peso	Unità interna	kg(lbs)	26 (57)	29 (64)	29 (64)	29 (64)	29 (64)	29 (64)	29 (64)	
	Unità esterna	kg(lbs)	52 (115)	52 (115)	67 (148)	67 (148)	53 (117)	67 (148)	67 (148)	
Diametro del tubo di collegamento (Liquido / Gas)		mm	9.52/15.88	9.52/15.88	9.52/15.88	9.52/15.88	9.52/15.88	9.52/15.88	9.52/15.88	
Diametro tubo di scarico condensa (int./est.)		mm	25/32	25/32	25/32	25/32	25/32	25/32	25/32	
Max lunghezza tubazioni e precarica		m	50 (30)	50 (30)	50 (30)	50 (30)	50 (30)	50 (30)	50 (30)	
Massimo dislivello		m	30	30	30	30	30	30	30	
Campo di funzionamento	Raffreddamento	°CDB	da -15 a 46	da -15 a 46	da -15 a 46	da -15 a 46	da -15 a 46	da -15 a 46	da -15 a 46	
	Riscaldamento		da -15 a 24	da -15 a 24	da -15 a 24	da -15 a 24	da -15 a 24	da -15 a 24	da -15 a 24	
Refrigerante	Tipo (GWP)		R32 (675)	R32 (675)	R32 (675)	R32 (675)	R32 (675)	R32 (675)	R32 (675)	
	Carica	kg(CO2eq-T)	1.90(1.283)	1.90(1.283)	2.70(1.823)	2.70(1.823)	1.90(1.283)	2.70(1.823)	2.70(1.823)	
Griglia cassetta	Varianti		UTG-UKGA-W: bianca con telecomando touch cablato UTG-UKGC-W: bianca / UTG-UKGA-B*1: nera				UTG-UKGA-W: bianca con telecomando touch cablato UTG-UKGC-W: bianca / UTG-UKGA-B*1: nera			
	Dimensioni (H x L x P) mm		53x950x950	53x950x950	53x950x950	53x950x950	53x950x950	53x950x950	53x950x950	
	Peso	kg(lbs)	6.0 (13)	6.0 (13)	6.0 (13)	6.0 (13)	6.0 (13)	6.0 (13)	6.0 (13)	

*1: Non è possibile collegare il kit ricevitore IR e il kit sensore di presenza.

Componenti opzionali

*Per la compatibilità delle parti opzionali dei dispositivi Intesis, fare riferimento alla pagina dell'elenco dei Componenti Opzionali C-050.

Comando remoto cablato (design):	UTY-RVRG	Interfaccia LAN Wireless:	UTY-TFSXZ1	Kit di collegamento esterno:	UTY-XWZ2G
Comando remoto compatto a filo semi incasso:	UTY-RCRGZ1		UTY-TFSXJ3	Griglia bianca (comprensiva di filo comando UTY-RNRGZ5):	UTG-UKGA-W
Comando remoto cablato touch:	UTY-RNRGZ5		FJ-RC-WIFI-1	Griglia bianca (solo griglia comando opzionale):	UTG-UKGC-W
Comando remoto cablato:	UTY-RLRG		FG-RC-WIFI122	Griglia nera (solo griglia comando opzionale):	UTG-UKGA-B
	UTY-RNNGM	Scheda esterna di ingresso e uscita:	FG-AC-WIFI121	Piastra di chiusura aria:	UTR-YDZK
	UTY-RVNGM		UTY-XCSX	Convertitore di rete per monosplit (modello alimentato in CC):	UTY-VTGD
Comando remoto semplice:	UTY-RSRG	Box per scheda ingressi e uscite PCB:	UTZ-GXRA	Convertitore di rete per monosplit (modello alimentato in CA):	UTY-VTGV
Kit sensore presenza:	UTY-SHZXC	Isolamento per umidità esterna:	UTZ-KXRA	Filtro agli ioni d'argento:	UTD-HFAA
Interruttore esterno di controllo:	UTY-TERX	Kit apporto aria esterna:	UTZ-VXRA		
		Pannello ampio:	UTG-AKXA-W	(Unità esterna 30/36/45/54)	
		Distanziale Pannello:	UTG-BKXA-W	Kit di collegamento esterno:	UTY-XWZ23
		Ricevitore IR:	UTY-LBTGC1		

Dimensioni

(Unità: mm)

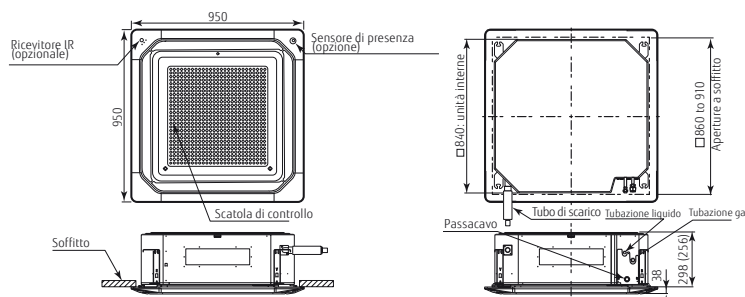

Serie ECO
Cassetta
flusso
circolare



(30/36/
45/54)

Esclusivo design a flusso circolare

Il modello a cassetta a flusso d'aria circolare garantisce un potente flusso d'aria a 360° grazie ad un motore ventilatore in corrente continua ad alto rendimento, un nuovo ventilatore turbo e un esclusivo design delle alette che assicurano un flusso d'aria regolare.



Distribuzione confortevole dell'aria con l'attivazione simultanea di effetto swing ad evitare il flusso diretto di aria fredda.

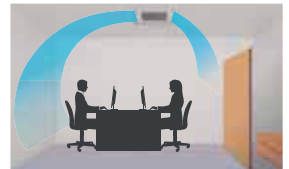

Climatizzazione efficiente a seconda della configurazione degli ambienti.

Controllo individuale alette

Ogni aletta può essere impostata individualmente tramite il telecomando cablato **touch** per assicurare il comfort di flussi d'aria direzionali diversi a seconda della diversa configurazione degli ambienti.

* Solo telecomando cablato **touch** (UTY-RNRGZ5)

Il sensore di presenza (opzionale) aumenta il risparmio energetico

Il risparmio energetico inizia automaticamente con il rilevamento del movimento di una persona. È possibile selezionare 2 modalità di risparmio energetico e arresto.

Funzionamento a bassa temperatura esterna

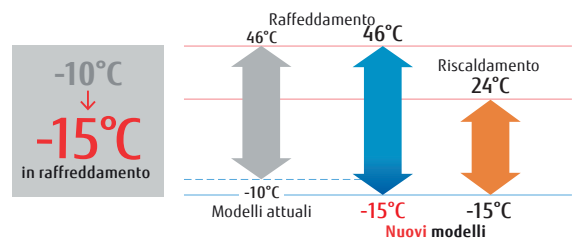

Vari modelli di griglia

Sono disponibili griglie di colore bianco con o senza comando e griglie nere senza comando.



UTG-UKGA-W
Griglia di colore bianco
Con telecomando touch
cablato



UTG-UKGA-B
Griglia di colore nero



UTG-UKGC-W
Griglia di colore bianco



**Modello: AUXG30KRLB / AUXG36KRLB / AUXG45KRLB / AUXG54KRLB
AUXG36KRLB [trifase] / AUXG45KRLB [trifase] / AUXG54KRLB [trifase]**



Per AUXG30/36KRLB Per AUXG45/54KRLB

Specifiche tecniche

Modello N.	Unità interna		AUXG30KRLB	AUXG36KRLB	AUXG45KRLB	AUXG54KRLB	AUXG36KRLB	AUXG45KRLB	AUXG54KRLB
	Unità esterna		AOHG30KATA	AOHG36KATA	AOHG45KATA	AOHG54KATA	AOHG36KQTA	AOHG45KQTA	AOHG54KQTA
Detrazione fiscale 65%			✓	✓	-	-	-	-	-
Conto termico			✓	✓	-	-	✓	-	-
Alimentazione			Monofase, ~230V, 50Hz				Trifase, ~400V, 50Hz		
Potenza	Raffreddamento	kW	8.5(2.8-9.6)	9.5(2.8-10.6)	12.1(4.0-12.6)	13.4(4.5-13.8)	9.5(2.8-10.6)	12.1(4.0-12.6)	13.4(4.5-13.8)
	Riscaldamento		10.0(2.7-10.8)	10.8(2.7-12.5)	13.5(4.2-15.0)	15.5(4.7-16.0)	10.8(2.7-12.5)	13.5(4.2-15.0)	15.5(4.7-16.0)
Potenza assorbita	Raffreddamento/Riscaldamento	kW	2.56/2.64	3.06/2.58	4.32/3.77	4.87/4.86	3.06/2.58	4.32/3.77	4.87/4.86
EER	Raffreddamento	WW	3.32	3.10	2.80	2.75	3.10	2.80	2.75
COP	Riscaldamento		3.79	4.19	3.58	3.19	4.19	3.58	3.19
Pdesign	Raff./Risc. (-10°C)	kW	8.5/8.0	9.5/8.7	-	-	9.5/8.7	-	-
SEER	Raffreddamento	WW	6.1	6.1	-	-	6.1	-	-
SCOP	Riscaldamento (media)		4.0	4.0	-	-	4.0	-	-
Classe di efficienza energetica	Raffreddamento		A++	A++	-	-	A++	-	-
	Riscaldamento (media)		A+	A+	-	-	A+	-	-
Max. corrente assorbita	Raffreddamento/Riscaldamento	A	22.5/22.5	22.5/22.5	28.1/28.1	28.1/28.1	10.5/10.5	13.6/13.6	13.6/13.6
Consumo energetico annuo	Raffreddamento	kWh/a	488	545	-	-	545	-	-
	Riscaldamento		2,794	3,044	-	-	3,044	-	-
Capacità di deumidificazione		l/h	2.5	3.3	4.5	5.0	3.3	4.5	5.0
Pressione sonora	Unità interna (Raff.)	H/M/L/Q	40/38/36/33	44/41/38/34	46/42/39/35	47/43/40/36	44/41/38/34	46/42/39/35	47/43/40/36
	Unità interna (Risc.)	H/M/L/Q	40/38/36/33	44/41/38/34	46/42/39/35	47/43/40/36	44/41/38/34	46/42/39/35	47/43/40/36
Potenza sonora	Unità esterna (Raff./Risc.)	Alta	53/55	55/55	58/59	58/61	55/55	60/60	61/61
	Unità interna (Raff./Risc.)	Alta	54/54	58/58	60/60	61/61	58/58	-/-	-/-
	Unità esterna (Raff./Risc.)	Alta	68/69	70/70	72/73	74/75	70/70	72/73	74/75
Portata d'aria	U. interna / U. esterna (Raff.)	Alta	1,600/3,750	1,870/3,750	2,000/4,450	2,100/4,450	1,870/3,750	2,000/4,450	2,100/4,450
	U. interna / U. esterna (Risc.)	Alta	1,600/3,750	1,870/3,750	2,000/4,450	2,100/4,780	1,870/3,750	2,000/4,450	2,100/4,780
Dimensioni A x L x P	Unità Interna	mm	288×840×840	288×840×840	288×840×840	288×840×840	288×840×840	288×840×840	288×840×840
	Unità esterna	mm	788×940×320	788×940×320	998×940×320	998×940×320	788×940×320	998×940×320	998×940×320
Peso	Unità Interna	kg(lbs)	26(57)	29(64)	29(64)	29(64)	29(64)	29(64)	29(64)
	Unità esterna	kg(lbs)	52(115)	52(115)	61(134)	63(139)	53(117)	62(137)	63(139)
Attacchi tubazioni (Liquido / Gas)		mm	9.52/15.88	9.52/15.88	9.52/15.88	9.52/15.88	9.52/15.88	9.52/15.88	9.52/15.88
Diametro scarico condensa (int./est.)		mm	25/32	25/32	25/32	25/32	25/32	25/32	25/32
Max lunghezza tubazioni e precarica		m	30(30)	30(30)	30(30)	30(30)	30(30)	30(30)	30(30)
Massimo dislivello			30	30	30	30	30	30	30
Campo di funzionamento	Raffreddamento	°CDB	da -10 a 46	da -10 a 46	da -10 a 46	da -10 a 46	da -10 a 46	da -10 a 46	da -10 a 46
	Riscaldamento		da -15 a 24	da -15 a 24	da -15 a 24	da -15 a 24	da -15 a 24	da -15 a 24	da -15 a 24
Refrigerante	Tipo (GWP)		R32(675)	R32(675)	R32(675)	R32(675)	R32(675)	R32(675)	R32(675)
	Carica	kg(CO2eq-T)	1.90(1.283)	1.90(1.283)	2.4(1.620)	2.4(1.620)	1.90(1.283)	2.4(1.620)	2.4(1.620)
Griglia cassetta	Varianti		UTG-UKGA-W: bianca con telecomando touch cablato UTG-UKGC-W: bianca / UTG-UKGA-B*1: nera						
	Dimensioni (H x L x P) (mm)	mm	53×950×950	53×950×950	53×950×950	53×950×950	53×950×950	53×950×950	53×950×950
	Peso	kg(lbs)	6.0 (13)	6.0 (13)	6.0 (13)	6.0 (13)	6.0 (13)	6.0 (13)	6.0 (13)

Componenti opzionali

*Per la compatibilità delle parti opzionali dei dispositivi Intesist, fare riferimento alla pagina dell'elenco dei Componenti Opzionali C-050.

Comando remoto cablato (design):	UTY-RVRG	Interfaccia LAN Wireless:	UTY-IFXSZ1	Kit di collegamento esterno:	UTY-XWZXZG
Comando remoto compatto a filo semi incasso:	UTY-RCRGZ1		UTY-IFXSX3	Griglia bianca (comprensiva di filo comando UTY-RNRGZ5):	UTG-UKGA-W
Comando remoto cablato touch:	UTY-RNRGZ5		FJ-RC-WIFI-1	Griglia bianca (solo griglia comando opzionale):	UTG-UKGC-W
Comando remoto cablato:	UTY-RLRG		FG-RC-WIF122	Griglia nera (solo griglia comando opzionale):	UTG-UKGA-B
	UTY-RNNGM	Scheda esterna di ingresso e uscita:	FG-AC-WIF121	Piastra di chiusura aria:	UTR-YDZK
	UTY-RVNGM	Box per scheda ingressi e uscite PCB:	UTY-XCSX	Convertitore di rete per monosplit (modello alimentato in CC):	UTY-VTGX
Comando remoto semplice:	UTY-PSRG	Isolamento per umidità esterna:	UTZ-GXRA	Convertitore di rete per monosplit (modello alimentato in CA):	UTY-VTGVX
Kit sensore presenza:	UTY-SHZXC	Kit apporto aria esterna:	UTZ-KXRA	Filtro agli ioni d'argento:	UTD-HFAA
Interruttore esterno di controllo:	UTY-TERX	Pannello ampio:	UTZ-VXRA		
		Distanziale Pannello:	UTG-AKXA-W	(Unità esterna30/36/45/54)	
		Ricevitore IR:	UTG-BKXA-W	Kit di collegamento esterno:	UTY-XWZXZ3
			UTY-LBTGC1		

Dimensioni

(Unità: mm)

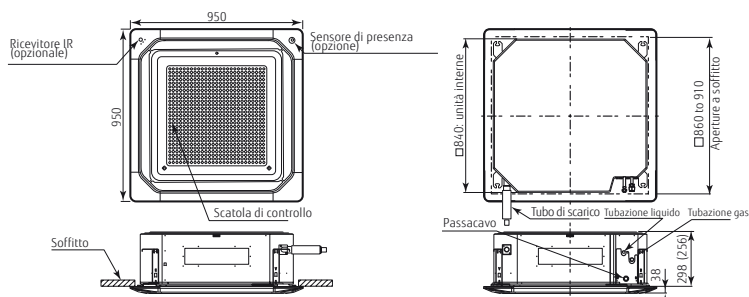

NEW

Canalizzabile media pressione statica

Alta efficienza & Comfort



Design sottile e compatto

L'altezza della nuova unità interna è stata ridotta a 240 mm rendendola così molto compatta. Il design sottile consente una più agevole installazione all'interno dei controsoffitti.



Elevato risparmio energetico

Il nuovo modello ha raggiunto un'elevata efficienza energetica con un design compatto.



SEER 6.23^{*1}

*1: modello 30

SCOP 4.10^{*2}

*2: modello 36 e 45

Manutenzione facilitata

Le unità interne sono dotate di pannelli di grandi dimensioni su entrambi i lati così da consentire una più facile manutenzione in spazi ridotti.



Facile ispezione del gruppo di scarico condensa

L'intero gruppo può essere rimosso per consentire una facile sostituzione e la pulizia dei componenti.



Facile pulizia dello scambiatore di calore



Sostituzione del filtro

È possibile installare e rimuovere il filtro facilmente.

*È disponibile il filtro a lunga durata come parte opzionale.

Pompa scarico condensa di serie

La pompa di scarico condensa è fornita di fabbrica a bordo unità. Questo consente una più agevole realizzazione della rete di scarico condensa.



Ampia gamma della pressione statica impostabile

Le pressioni statiche possono essere modificate nell'intervallo da 30 a 150 Pa.

Range pressione statica da 30 to 150 Pa



PAC



**Modello: ARXH30KMTAP / ARXH36KMTAP / ARXH45KMTAP / ARXH54KMTAP
ARXH36KMTAP [trifase] / ARXH45KMTAP [trifase] / ARXH54KMTAP [trifase]**



ARXH30/36/45/54KMTAP



Per ARXH30/36KMTAP

Per ARXH45/54KMTAP

Specifiche tecniche

Modello N.	Unità interna		ARXH30KMTAP	ARXH36KMTAP	ARXH45KMTAP	ARXH36KMTAP	ARXH45KMTAP	ARXH54KMTAP
	Unità esterna		AOHG30KBTB	AOHG36KBTB	AOHG45KBTB	AOHG36KRTA	AOHG45KRTA	AOHG54KRTA
Detrazione fiscale 65%			✓	✓	-	-	-	-
Conto termico			✓	✓	-	✓	-	-
Alimentazione			Monofase, ~230 V, 50 Hz			Trifase, ~400 V, 50 Hz		
Capacità nominale	Raffreddamento	Rated	8.5	9.5	12.1	9.5	12.1	13.4
		Min.-Max.	2.8-10.0	2.8-11.2	4.0-13.5	2.8-11.2	4.0-13.5	4.5-14.5
Riscaldamento	Rated		10.0	10.8	13.5	10.8	13.5	15.5
	Min.-Max.		2.7-11.2	2.7-12.7	4.2-16.2	2.7-12.7	4.2-16.2	4.7-16.5
Potenza assorbita	Raffreddamento/Riscaldamento	kW	2.57 / 2.50	2.97 / 2.70	3.87 / 3.73	2.97 / 2.70	3.87 / 3.73	4.62 / 4.65
EER	Raffreddamento	WW	3.31	3.20	3.13	3.20	3.13	2.90
COP	Riscaldamento	WW	4.00	4.00	3.62	4.00	3.62	3.33
Pdesign	Raff./Risc. (-10°C)	kW	8.5 / 8.0	9.5 / 8.7	12.1 / 9.2	9.5 / 8.7	12.1 / 9.2	13.4 / 9.5
SEER	Raffreddamento	WW	6.23	6.10	5.60	6.10	5.6	5.41
SCOP	Riscaldamento (media)	WW	4.00	4.10	4.10	4.10	4.1	4.1
Classe di efficienza energetica	Raffreddamento		A++	A++	-	A++	-	-
	Riscaldamento (media)		A+	A+	-	A+	-	-
Massima corrente di esercizio	Raffreddamento/Riscaldamento	A	22.6 / 22.6	22.6 / 22.6	28.5 / 28.5	10.5 / 10.5	14.0 / 14.0	14.0 / 14.0
Consumo energetico annuo	Raffreddamento	kWh/a	485	553	-	553	-	-
	Riscaldamento	kWh/a	2,795	2,970	-	2,970	-	-
Capacità di deumidificazione		l/h	1.8	2.0	4.0	2.0	4.0	5.0
Livello di pressione sonora	Unità interna (Raff.)	H/M/L/Q	38 / 34 / 31 / 28	38 / 34 / 31 / 28	40 / 36 / 32 / 29	38 / 34 / 31 / 28	40 / 36 / 32 / 29	40 / 36 / 32 / 29
	Unità interna (Risc.)	H/M/L/Q	38 / 34 / 31 / 28	38 / 34 / 31 / 28	40 / 36 / 32 / 29	38 / 34 / 31 / 28	40 / 36 / 32 / 29	40 / 36 / 32 / 29
	Unità esterna (Raff./Risc.)	Alta	53 / 55	55 / 55	57 / 57	55 / 55	57 / 57	57 / 59
Potenza sonora	Unità interna (Raff./Risc.)	Alta	64 / 64	65 / 65	67 / 67	65 / 65	67 / 67	67 / 67
	Unità esterna (Raff./Risc.)	Alta	68 / 69	70 / 70	71 / 71	70 / 70	71 / 71	73 / 73
Portata d'aria	U. interna / U. esterna (Raff.)	m³/h	1,950 / 3,750	2,070 / 3,750	2,160 / 4,450	2,070 / 3,750	2,160 / 4,450	2,160 / 4,450
	U. interna / U. esterna (Risc.)	m³/h	1,950 / 3,750	2,070 / 3,750	2,160 / 4,450	2,070 / 3,750	2,160 / 4,450	2,160 / 4,450
Range di pressione statica (Standard)		Pa	30 to 150 (50)	30 to 150 (50)	30 to 150 (60)	30 to 150 (50)	30 to 150 (60)	30 to 150 (60)
Dimensioni nette A x L x P	Unità interna	mm	240 x 1,400 x 700	240 x 1,400 x 700	240 x 1,400 x 700	240 x 1,400 x 700	240 x 1,400 x 700	240 x 1,400 x 700
	Unità esterna	mm	788 x 940 x 320	788 x 940 x 320	998 x 940 x 320	788 x 940 x 320	998 x 940 x 320	998 x 940 x 320
Peso	Unità interna	kg (lbs)	42	42	42	42	42	42
	Unità esterna	kg (lbs)	52	52	67	53	67	67
Diametro del tubo di collegamento (Liquido / Gas)		mm	9.52 / 15.88	9.52 / 15.88	9.52 / 15.88	9.52/15.88	9.52/15.88	9.52/15.88
Diametro tubo di scarico condensa (int./est.)		mm	25 / 32	25 / 32	25 / 32	25/32	25/32	25/32
Max lunghezza tubazioni e precarica		m	50 (30)	50 (30)	50 (30)	50 (30)	50 (30)	50 (30)
Massimo dislivello		m	30	30	30	30	30	30
Campo di funzionamento	Raffreddamento	°CDB	da -15 a 46	da -15 a 46	da -15 a 46	da -15 a 46	da -15 a 46	da -15 a 46
	Riscaldamento	°CDB	da -15 a 24	da -15 a 24	da -15 a 24	da -15 a 24	da -15 a 24	da -15 a 24
Refrigerante	Tipo (GWP)		R32 (675)	R32 (675)	R32 (675)	R32 (675)	R32 (675)	R32 (675)
	Carica	kg (CO2eq-T)	1.90 (1.283)	1.90 (1.283)	2.70 (1.823)	1.90 (1.283)	2.70 (1.823)	2.70 (1.823)

Componenti opzionali

*Per la compatibilità delle parti opzionali dei dispositivi Intesis, fare riferimento alla pagina dell'elenco dei Componenti Opzionali C-050.

- Comando remoto cablatto (design): UTY-RV/RG
- Comando remoto compatto a filo semi incasso: UTY-RCRGZ1
- Comando remoto cablatto touch: UTY-RNRGZ5
- Comando remoto cablatto: UTY-RL/RG
- Comando remoto semplice: UTY-RSRG
- Unità ricevente IR: UTY-LBTGM
- Sensore remoto: UTY-XSZX

- Filtro agli ioni d'argento: UTD-HFNA
- Filtro a lunga durata: UTD-LFDA
- Interfaccia LAN Wireless: UTY-TFSXZ1
- Interruttore esterno di controllo: UTY-TERX

- Scheda esterna di ingresso e uscita: UTY-XCSX
- Box per scheda ingressi e uscite PCB: UTZ-GXDA
- Convertitore di rete per monosplit (modello alimentato in CO): UTY-VTGX
- Convertitore di rete per monosplit (modello alimentato in CA): UTY-VTGXV
- Kit di collegamento esterno: UTY-XWZXXZ
- (Unità esterna 30/36/45/54)
- Kit di collegamento esterno: UTY-XWZXXZ

Componenti opzionali

(Unità: mm)

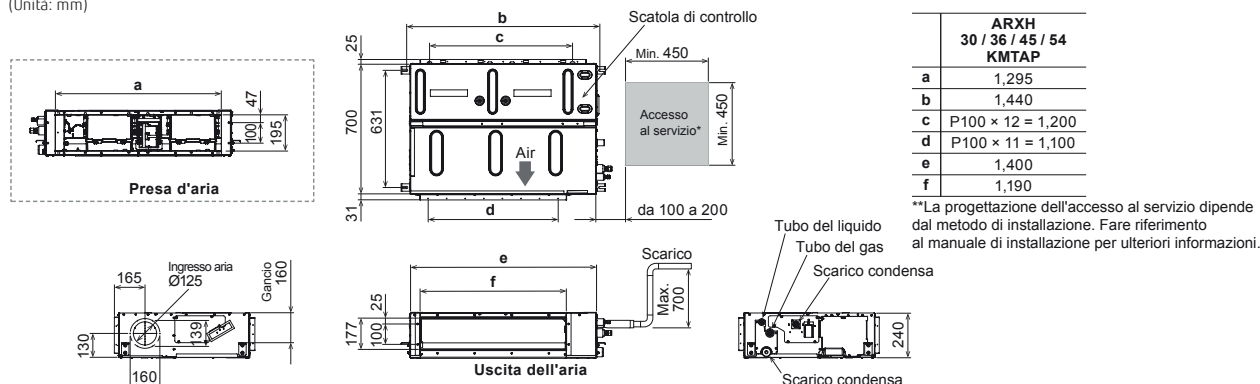

NEW

Serie ECO Canalizzabile media pressione statica



Design sottile e compatto

L'altezza della nuova unità interna è stata ridotta a 240 mm rendendola così molto compatta. Il design sottile consente una più agevole installazione all'interno dei controsoffitti.



Manutenzione facilitata

Le unità interne sono dotate di pannelli di grandi dimensioni su entrambi i lati così da consentire una più facile manutenzione in spazi ridotti.



Facile ispezione del gruppo di scarico condensa

L'intero gruppo può essere rimosso per consentire una facile sostituzione e la pulizia dei componenti.



Facile pulizia dello scambiatore di calore



Sostituzione del filtro

È possibile installare e rimuovere il filtro facilmente.

*È disponibile il filtro a lunga durata come parte opzionale.

Pompa scarico condensa di serie

La pompa di scarico condensa è fornita di fabbrica a bordo unità. Questo consente una più agevole realizzazione della rete di scarico condensa.



Ampia gamma della pressione statica impostabile

Le pressioni statiche possono essere modificate nell'intervallo da 30 a 150 Pa.

Range pressione statica
da 30 to 150 Pa



PAC

5 ANNI di GARANZIA*



**Modello: ARXH30KMTAP / ARXH36KMTAP / ARXH45KMTAP / ARXH54KMTAP
ARXH36KMTAP [trifase] / ARXH45KMTAP [trifase] / ARXH54KMTAP [trifase]**



ARXH30/36/45/54KMTAP



Per ARXH30/36KMTAP

Per ARXH45/54KMTAP

Specifiche tecniche

Modello N.	Unità interna		ARXH30KMTAP	ARXH36KMTAP	ARXH45KMTAP	ARXH36KMTAP	ARXH45KMTAP
	Unità esterna		AOHG30KATA	AOHG36KATA	AOHG45KATA	AOHG36KQTA	AOHG45KQTA
Detrazione fiscale 65%			-	-	-	-	-
Conto termico			✓	✓	-	✓	-
Alimentazione	Monofase, ~230 V, 50 Hz					Trifase, ~400 V, 50 Hz	
Capacità nominale	Raffreddamento	Rated	8.5	9.5	12.1	9.5	12.1
		Min.-Max.	2.8-9.6	2.8-10.6	4.0-12.6	2.8-10.6	4.0-12.6
	Riscaldamento	Rated	10.0	10.8	13.5	10.8	13.5
		Min.-Max.	2.7-10.8	2.7-12.5	4.2-15.0	2.7-12.5	4.2-15.0
Potenza assorbita	Raffreddamento/Riscaldamento	kW	2.69/2.63	3.13/2.88	4.84/4.18	3.13/2.88	4.84/4.18
EER	Raffreddamento	WW	3.16	3.04	2.50	3.04	2.50
COP	Riscaldamento	WW	3.80	3.75	3.23	3.75	3.23
Pdesign	Raff./Risc. (-10°C)	kW	8.5/8.0	9.5/8.7	12.1/9.2	9.5/8.7	12.1/9.2
SEER	Raffreddamento	WW	5.80	5.60	4.90	5.60	4.90
SCOP	Riscaldamento (media)	WW	3.90	3.90	3.80	3.90	3.80
Classe di efficienza energetica	Raffreddamento		A+	A+	-	A+	-
	Riscaldamento (media)		A	A	-	A	-
Massima corrente di esercizio	Raffreddamento/Riscaldamento	A	22.5/22.5	22.5/22.5	28.1/28.1	10.5/10.5	13.6/13.6
Consumo energetico annuo	Raffreddamento		520	601	-	601	-
	Riscaldamento		2,867	3,118	-	3,118	-
Capacità di deumidificazione		l/h	1.8	2.0	4.0	2.0	4.0
Livello di pressione sonora	Unità interna (Raff.)	H/M/L/Q	38/34/31/28	38/34/31/28	40/36/32/29	38/34/31/28	40/36/32/29
	Unità interna (Risc.)	H/M/L/Q	38/34/31/28	38/34/31/28	40/36/32/29	38/34/31/28	40/36/32/29
	Unità esterna (Raff./Risc.)	Alta	53/55	55/55	58/59	55/55	58/59
Potenza sonora	Unità interna (Raff./Risc.)	Alta	64/64	65/65	67/67	65/65	67/67
	Unità esterna (Raff./Risc.)	Alta	68/69	70/70	72/73	70/70	72/73
Portata d'aria	U. interna / U. esterna (Raff.)	m³/h	1,950 / 3,750	2,070 / 3,750	2,160 / 4,450	2,070 / 3,750	2,160 / 4,450
	U. interna / U. esterna (Risc.)	m³/h	1,950 / 3,750	2,070 / 3,750	2,160 / 4,450	2,070 / 3,750	2,160 / 4,450
Range di pressione statica (Standard)		Pa	30 to 150 (50)	30 to 150 (50)	30 to 150 (60)	30 to 150 (50)	30 to 150 (60)
Dimensioni nette A x L x P	Unità interna	mm	240 x 1,400 x 700	240 x 1,400 x 700	240 x 1,400 x 700	240 x 1,400 x 700	240 x 1,400 x 700
	Unità esterna	mm	788 x 940 x 320	788 x 940 x 320	998 x 940 x 320	788 x 940 x 320	998 x 940 x 320
Peso	Unità interna	kg (lbs)	42	42	42	42	42
	Unità esterna	kg (lbs)	52	52	61	53	62
Diametro del tubo di collegamento (Liquido / Gas)		mm	9.52 / 15.88	9.52 / 15.88	9.52 / 15.88	9.52/15.88	9.52/15.88
Diametro tubo di scarico condensa (int./est.)		mm	25 / 32	25 / 32	25 / 32	25/32	25/32
Max lunghezza tubazioni e precarica		m	50 (30)	50 (30)	50 (30)	50 (30)	50 (30)
Massimo dislivello			30	30	30	30	30
Campo di funzionamento	Raffreddamento	°CDB	da -15 a 46	da -15 a 46	da -15 a 46	da -15 a 46	da -15 a 46
	Riscaldamento	°CDB	da -15 a 24	da -15 a 24	da -15 a 24	da -15 a 24	da -15 a 24
Refrigerante	Tipo (GWP)		R32 (675)	R32 (675)	R32 (675)	R32 (675)	R32 (675)
	Carica	kg (CO2eq-T)	1.90 (1.283)	1.90 (1.283)	2.70 (1.823)	1.90 (1.283)	2.70 (1.823)

Componenti opzionali

*Per la compatibilità delle parti opzionali dei dispositivi Intesis, fare riferimento alla pagina dell'elenco dei Componenti Opzionali C-050.

- Comando remoto cablatto (design): UTY-RVRG
- Comando remoto compatto a filo semi incasso: UTY-RCRGZ1
- Comando remoto cablatto touch: UTY-RNRGZ5
- Comando remoto cablatto: UTY-RLRG
- Comando remoto semplice: UTY-RSRG
- Unità ricevente IR: UTY-LBTGM
- Sensore remoto: UTY-XSZX

- Filtro agli ioni d'argento: UTD-HFNA
- Filtro a lunga durata: UTD-LFDA
- Interfaccia LAN Wireless: UTY-TFSXZ1
- UTY-TFSXJ3
- FG-RC-WIF1Z2
- FG-AC-WIF1Z1
- Interruttore esterno di controllo: UTY-TERX

- Scheda esterna di ingresso e uscita: UTY-XCSX
- Box per scheda ingressi e uscite PCB: UTZ-GXDA
- Convertitore di rete per monosplit (modello alimentato in CO): UTY-VTGX
- Convertitore di rete per monosplit (modello alimentato in CA): UTY-VTGXV
- Kit di collegamento esterno: UTY-XWZXXZ
- (Unità esterna 30/36/45/54)
- Kit di collegamento esterno: UTY-XWZXZ3

Componenti opzionali

(Unità: mm)

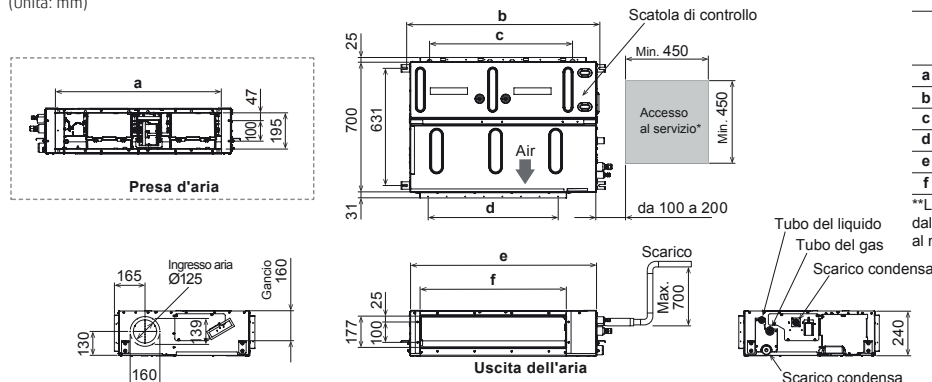

ARXH 30 / 36 / 45 / 54 KMTAP	
a	1,295
b	1,440
c	P100 x 12 = 1,200
d	P100 x 11 = 1,100
e	1,400
f	1,190

**La progettazione dell'accesso al servizio dipende dal metodo di installazione. Fare riferimento al manuale di installazione per ulteriori informazioni.

Canalizzabile Media Pressione Statica



(30/36/
45/54)

Elevata efficienza e funzionamento silenzioso

La combinazione dello scambiatore di calore a V, dello stabilizzatore d'aria e del rendimento del motore del ventilatore in corrente continua consente un funzionamento efficiente e silenzioso.

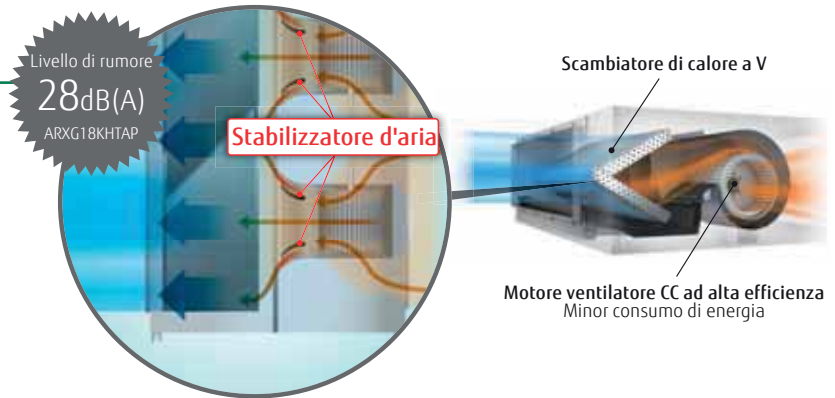

Unità esterna leggera, di piccole dimensioni

Questo modello è più compatto dell'unità esterna convenzionale. Consente l'installazione in spazi ristretti.

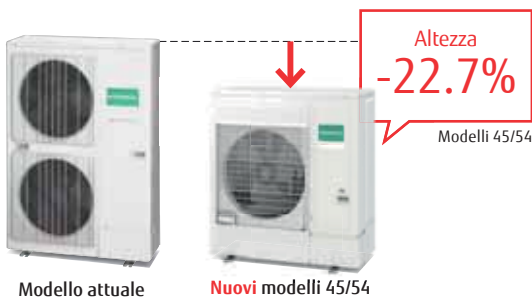

Funzionamento a bassa temperatura esterna

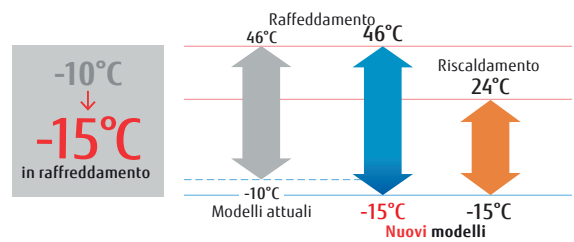

Funzione di regolazione automatica del flusso d'aria

Questa funzione unica e innovativa rileva il flusso d'aria richiesto in ogni situazione e ne regola automaticamente la portata.





PAC



**Modello: ARXG30KHTAP / ARXG36KHTAP / ARXG45KHTAP / ARXG54KHTAP
ARXG36KHTAP [trifase] / ARXG45KHTAP [trifase] / ARXG54KHTAP [trifase]**



ARXG30KHTAP



ARXG36/45/54KHTAP



Per ARXG30/36KHTAP



Per ARXG45/54KHTAP

Specifiche tecniche

Modello N.	Unità interna		ARXG30KHTAP	ARXG36KHTAP	ARXG45KHTAP	ARXG54KHTAP	ARXG36KHTAP	ARXG45KHTAP	ARXG54KHTAP
	Unità esterna		AOHG30KBTB	AOHG36KBTB	AOHG45KBTB	AOHG54KBTB	AOHG36KRTA	AOHG45KRTA	AOHG54KRTA
Detrazione fiscale 65%			-	✓	✓	-	✓	✓	-
Conto termico			✓			✓			✓
Alimentazione			Monofase, ~ 230 V, 50 Hz				Trifase, ~400V, 50Hz		
Capacità nominale	Raffreddamento	kW	8.5 (2.8-10.0)	9.5 (2.8-11.2)	12.1 (4.0-14.0)	13.4 (4.5-14.5)	9.5 (2.8-11.2)	12.1 (4.0-14.0)	13.4 (4.5-14.5)
	Riscaldamento		10.0 (2.7-11.2)	10.8 (2.7-12.7)	13.5 (4.2-16.2)	15.5 (4.7-16.5)	10.8 (2.7-12.7)	13.5 (4.2-16.2)	15.5 (4.7-16.5)
Potenza assorbita	Raffreddamento/Riscaldamento	kW	2.65/2.63	2.86/2.48	3.53/3.37	4.42/3.89	2.86/2.48	3.53/3.37	4.42/3.89
EER	Raffreddamento	W/W	3.21	3.32	3.43	3.03	3.32	3.43	3.03
COP	Riscaldamento		3.80	4.35	4.01	3.98	4.35	4.01	3.98
Pdesign	Raff./Risc. (-10°C)	kW	8.5/8.0	9.5/8.7	-	-	9.5 / 8.7	-	-
SEER	Raffreddamento	W/W	6.23	6.10	-	-	6.10	-	-
SCOP	Riscaldamento (media)		4.00	4.20	-	-	4.20	-	-
Classe di efficienza energetica	Raffreddamento	A++		-		A++		-	
	Riscaldamento (media)	A+		-		A+		-	
Massima corrente di esercizio	Raffreddamento/Riscaldamento	A	22.6/22.6	22.6/22.6	28.5/28.5	28.5/28.5	10.5/10.5	14.0/14.0	14.0/14.0
Consumo energetico annuo	Raffreddamento	kWh/a	477	544	-	-	544	-	-
	Riscaldamento		2,796	2,898	-	-	2,898	-	-
Capacità di deumidificazione		l/h	2.3	2.0	2.6	3.7	2.0	2.6	3.7
Pressione sonora	Unità interna (Raff.)	H/ML/Q	36/33/30/29	36/31/28/26	39/35/31/29	39/35/31/29	36/31/28/26	39/35/31/29	39/35/31/29
	Unità interna (Risc.)	H/ML/Q	36/33/30/29	33/31/28/26	39/35/31/29	39/35/31/29	33/31/28/26	39/35/31/29	39/35/31/29
	Unità esterna (Raff./Risc.)	Alta	53/55	55/55	57/57	57/59	55/55	57/57	57/59
Potenza sonora	Unità interna (Raff./Risc.)	Alta	63/65	64/63	67/69	67/69	64/63	67/69	67/69
	Unità esterna (Raff./Risc.)	Alta	68/69	70/70	71/71	73/73	70/70	71/71	73/73
Portata d'aria	U. interna / U. esterna (Raff.)	Alta	1,700/3,750	2,050/3,750	2,550/4,450	2,550/4,450	2,050/3,750	2,550/4,450	2,550/4,450
	U. interna / U. esterna (Risc.)		1,700/3,750	1,850/3,750	2,550/4,450	2,550/4,450	1,850/3,750	2,550/4,450	2,550/4,450
Intervallo pressione statica (Standard)		Pa	da 30 a 200 (47)	3da 0 a 200 (47)	da 30 a 200 (60)	da 30 a 200 (60)	30-200 (47)	30-200 (60)	30-200 (60)
Dimensioni nette A x L x P	Unità interna	mm	300x1,000x700	300x1,400x700	300x1,400x700	300x1,400x700	300x1,400x700	300x1,400x700	300x1,400x700
	Unità esterna	mm	788x940x320	788x940x320	998x940x320	998x940x320	788x940x320	998x940x320	998x940x320
Peso	Unità interna	kg (lbs)	36 (79)	46 (101)	46 (101)	46 (101)	46 (101)	46 (101)	46 (101)
	Unità esterna	kg (lbs)	52 (115)	52 (115)	67 (148)	67 (148)	53 (117)	67 (148)	67 (148)
Diametro del tubo di collegamento (Liquido / Gas)		mm	9.52/15.88	9.52/15.88	9.52/15.88	9.52/15.88	9.52/15.88	9.52/15.88	9.52/15.88
Diametro tubo di scarico condensa (int./est.)		mm	25/32	25/32	25/32	25/32	25/32	25/32	25/32
Max lunghezza tubazioni e precarica		m	50 (30)	50 (30)	50 (30)	50 (30)	50 (30)	50 (30)	50 (30)
Massimo dislivello			30	30	30	30	30	30	30
Campo di funzionamento	Raffreddamento	°CDB	da -15 a 46	da -15 a 46	da -15 a 46	da -15 a 46	da -15 a 46	da -15 a 46	da -15 a 46
	Riscaldamento		da -15 a 24	da -15 a 24	da -15 a 24	da -15 a 24	da -15 a 24	da -15 a 24	da -15 a 24
Refrigerante	Tipo (GWP)		R32 (675)	R32 (675)	R32 (675)	R32 (675)	R32 (675)	R32 (675)	R32 (675)
	Carica	kg(CO2eq-1)	1.90(1.283)	1.90(1.283)	2.70(1.823)	2.70(1.823)	1.90(1.283)	2.70(1.823)	2.70(1.823)

Componenti opzionali

*Per la compatibilità delle parti opzionali dei dispositivi Intesis, fare riferimento alla pagina dell'elenco dei Componenti Opzionali C-050.

Comando remoto cablato (design):	UTY-RVRG	Scheda esterna di ingresso e uscita:	UTY-XCSX	Interfaccia LAN Wireless:	UTY-TFSXZ1
Comando remoto compatto a filo semi incasso:	UTY-RCRGZ1	Kit di collegamento esterno:	UTY-XWZXZG		UTY-TFSXJ3
Comando remoto cablato touch:	UTY-RNRGZ5	Scheda esterna di ingresso e uscita:	UTZ-GXNA		FG-RC-WIF1Z2
Comando remoto cablato:	UTY-RLRG	Filtro a lunga durata:	UTD-LFNA (36-54)		FG-AC-WIF1Z1
	UTY-RNNGM	Filtro agli ioni d'argento:	UTD-LFNB (18-30)	Convertitore di rete per monosplit (modello alimentato in CC):	UTY-VTGV
	UTY-RVNGM		UTD-HFNB (18-30)	Convertitore di rete per monosplit (modello alimentato in CA):	UTY-VTGVX
Comando remoto semplice:	UTY-RSRG		UTD-HFNA (36-54)		
Interruttore esterno di controllo:	UTY-TERX	Ricevitore IR:	UTY-LBTGM	(Unità esterna 30/36/45/54)	
Unità sensore remoto:	UTY-XSZXZ1			Kit di collegamento esterno:	UTY-XWZXZ3

Dimensioni

(Unità: mm)

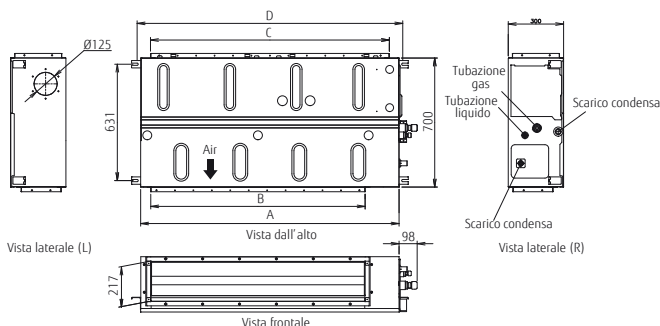

	ARXG30KHTAP	ARXG36/45/54KHTAP
A	1.000	1.400
B	762	1.162
C	895	1.295
D	1.040	1.440

Canalizzabile Media Pressione Statica



(45)

Facile manutenzione

La facilità di manutenzione è dovuta al nuovo design che permette un accesso diretto alle parti che compongono l'unità.

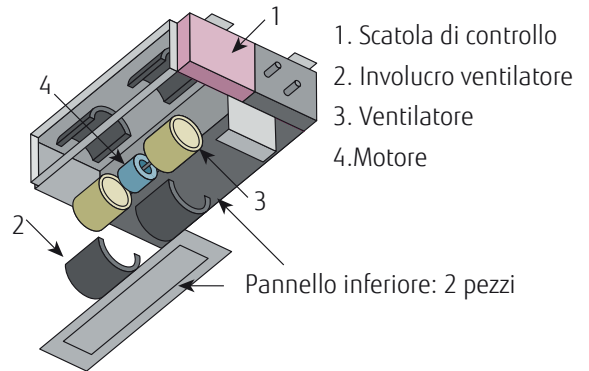

Vedi sotto per il modello ad aspirazione posteriore

Design sottile e compatto

Unità interna

Il design sottile e compatto dell'unità interna, con la scheda elettronica collocata sul lato, consente l'installazione in spazi ristretti.

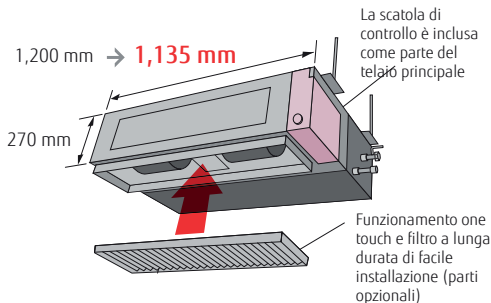

Unità Esterna

L'unità esterna (45) è stata ridisegnata, risultando più compatta e conseguentemente, consente una maggiore facilità di installazione.

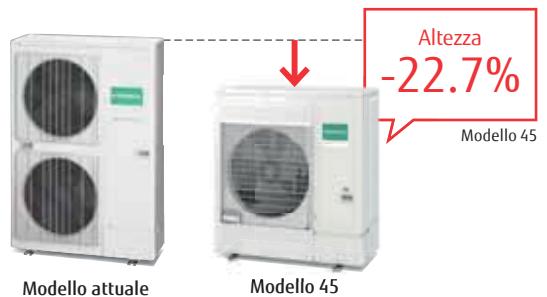

Tubazione scarico condensa bidirezionale

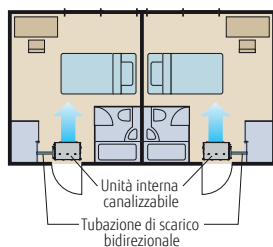

Funzionamento a bassa temperatura esterna

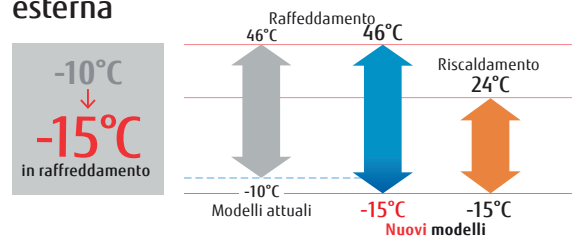



PAC

5 ANNI di GARANZIA*

REFRIGERANT R32

Modello: ARXG30KMLA / ARXG36KMLA / ARXG45KMLA
ARXG36KMLA [trifase] / ARXG45KMLA [trifase]



Per ARXG30/36KMLA Per ARXG45KMLA

Specifiche tecniche

Modello N.	Unità interna		ARXG30KMLA	ARXG36KMLA	ARXG45KMLA	ARXG36KMLA	ARXG45KMLA
	Unità esterna		AOHG30KBTB	AOHG36KBTB	AOHG45KBTB	AOHG36KRTA	AOHG45KRTA
Detrazione fiscale 65%			-	-	-	-	-
Conto termico			✓	✓	-	✓	-
Alimentazione			Monofase, ~ 230 V, 50 Hz			Trifase, ~400V, 50Hz	
Capacità nominale	Raffreddamento	kW	8.5 (2.8-10.0)	9.5 (2.8-11.2)	12.1 (4.0-13.0)	9.5 (2.8-11.2)	12.1 (4.0-13.0)
	Riscaldamento		10.0 (2.7-11.2)	10.8 (2.7-12.7)	13.5 (4.2-15.2)	10.8 (2.7-12.7)	13.5 (4.2-15.2)
Potenza assorbita	Raffreddamento/Riscaldamento	kW	2.65/2.63	2.97/2.88	4.22/3.84	2.97/2.88	4.22/3.84
EER	Raffreddamento	WW	3.21	3.20	2.87	3.20	2.87
COP	Riscaldamento		3.80	3.75	3.52	3.75	3.52
Pdesign	Raff./Risc. (-10°C)	kW	8.5/8.0	9.5/8.7	-	9.5 / 8.7	-
SEER	Raffreddamento	WW	6.23	6.10	-	6.10	-
SCOP	Riscaldamento		4.00	4.00	-	4.00	-
Classe di efficienza energetica	Raffreddamento	A++		A++	-	A++	-
	Riscaldamento	A+		A+	-	A+	-
Massima corrente di esercizio	Raffreddamento/Riscaldamento	A	22.6/22.6	22.6/22.6	28.5/28.5	10.5/10.5	14.0/14.0
Consumo energetico annuo	Raffreddamento	kWh/a	477	545	-	545	-
	Riscaldamento		2,797	3,044	-	3,044	-
Capacità di deumidificazione			2.5	3.0	4.0	3.0	4.0
Pressione sonora	Unità interna (Raff.)	H/M/L/Q	39/35/30/26	39/35/30/26	42/38/32/28	39/35/30/26	42/38/32/28
	Unità interna (Risc.)	H/M/L/Q	42/35/30/26	42/35/30/26	42/38/32/28	42/35/30/26	42/38/32/28
Potenza sonora	Unità esterna (Raff./Risc.)	Alta	53/55	55/55	57/57	55/55	57/57
	Unità esterna (Raff./Risc.)	Alta	65/69	65/70	68/70	65/70	68/70
Portata d'aria	Unità interna (Raff./Risc.)	Alta	68/69	70/70	71/71	70/70	71/71
	U. interna / U. esterna (Raff.)	Alta	1,900/3,750	1,900/3,750	2,100/4,450	1,900/3,750	2,100/4,450
Range di pressione statica (Standard)	U. interna / U. esterna (Risc.)	Alta	2,100/3,750	2,100/3,750	2,100/4,450	2,100/3,750	2,100/4,450
	U. interna / U. esterna (Risc.)	Alta	30-150 (47)	30-150 (47)	30-150 (60)	30-150 (47)	30-150 (60)
Dimensioni nette H x L x P	Unità interna	mm	270x1,135x700	270x1,135x700	270x1,135x700	270x1,135x700	270x1,135x700
	Unità esterna	mm	788x940x320	788x940x320	998x940x320	788x940x320	998x940x320
Peso	Unità interna	kg (lbs)	38 (84)	38 (84)	39 (86)	38 (84)	39 (86)
	Unità esterna	kg (lbs)	52 (115)	52 (115)	67 (148)	53 (117)	67 (148)
Diametro del tubo di collegamento (Liquido / Gas)			9.52/15.88	9.52/15.88	9.52/15.88	9.52/15.88	9.52/15.88
Diametro tubo di scarico condensa (int./est.)			35.7/38.1	35.7/38.1	35.7/38.1	35.7/38.1	35.7/38.1
Max lunghezza tubazioni e precarica			50 (30)	50 (30)	50 (30)	50 (30)	50 (30)
Massimo dislivello			30	30	30	30	30
Campo di funzionamento	Raffreddamento	°CDB	da -15 a 46	da -15 a 46	da -15 a 46	da -15 a 46	da -15 a 46
	Riscaldamento		da -15 a 24	da -15 a 24	da -15 a 24	da -15 a 24	da -15 a 24
Refrigerante	Tipo (GWP)	R32 (675)		R32 (675)	R32 (675)	R32 (675)	R32 (675)
	Carica	kg(CO2eq-T)	1.90(1.283)	1.90(1.283)	2.70(1.823)	1.90(1.283)	2.70(1.823)

Componenti opzionali

*Per la compatibilità delle parti opzionali dei dispositivi Intesis, fare riferimento alla pagina dell'elenco dei Componenti Opzionali C-050.

Comando remoto cablato (design):	UTY-RVRG	Interruttore esterno di controllo:	UTY-TERX	Kit di collegamento esterno:	UTY-XWZXZG
Comando remoto compatto a filo semi incasso:	UTY-RCRGZ1	Interfaccia LAN Wireless:	UTY-IFSX21	Convertitore di rete per monosplit (modello alimentato in CC):	UTY-VTGX
Comando remoto cablato touch:	UTY-RNRGZ5		UTY-TFSXJ3	Convertitore di rete per monosplit (modello alimentato in CA):	UTY-VTGVX
Comando remoto cablato:	UTY-RLRG		FG-RC-WIF1Z2	Pompa di scarico condensa:	UTZ-PX1NBA
	UTY-RNNGM		FG-AC-WIF1Z1	Filtro a lunga durata:	UTD-LF25NA
	UTY-RVNGM	Kit completo 4 flange circolari:	UTD-RF204	Filtro agli ioni d'argento:	UTD-HFND
Comando remoto semplice:	UTY-RSRG	Flangia quadrata:	UTD-SF045T		
		Ricevitore IR:	UTY-LBTGM	(Unità esterna 30/36/45/54)	
		Unità sensore remoto:	UTY-XSZXZ1	Kit di collegamento esterno:	UTY-XWZXZ3

Dimensioni

(Unità: mm)

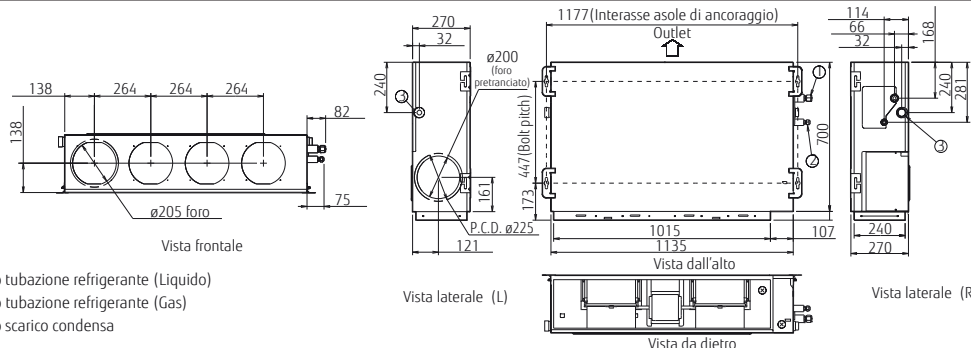

Serie ECO
Canalizzabile
Media Pressione
Statica



(45)

Facile manutenzione

La facilità di manutenzione è dovuta al nuovo design che permette un accesso diretto alle parti che compongono l'unità.

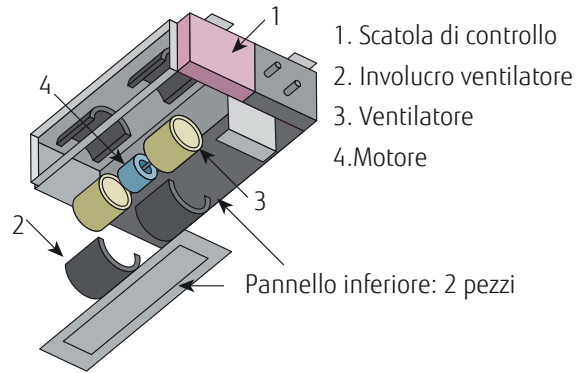

Vedi sotto per il modello ad aspirazione posteriore

Design sottile e compatto

Unità interna

Il design sottile e compatto dell'unità interna, con la scheda elettronica collocata sul lato, consente l'installazione in spazi ristretti.

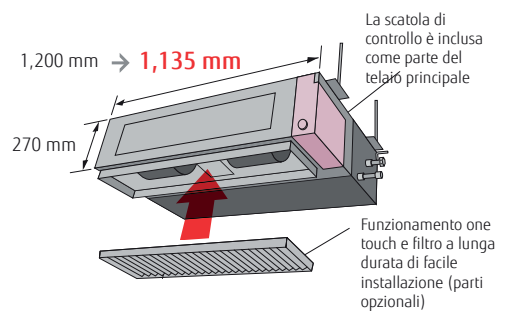

Tubazione scarico condensa bidirezionale

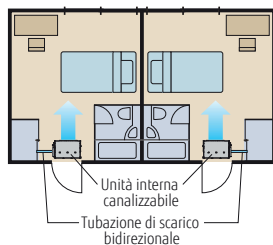

Funzionamento a bassa temperatura esterna

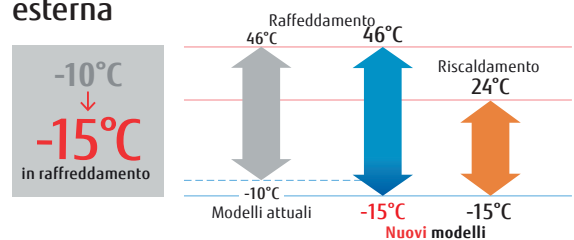



PAC

5 ANNI di GARANZIA*



Modello: ARXG30KMLA / ARXG36KMLA / ARXG45KMLA
ARXG36KMLA [trifase] / ARXG45KMLA [trifase]



Per ARXG30/36KMLA Per ARXG45KMLA

Specifiche tecniche

Modello N.	Unità interna		ARXG30KMLA	ARXG36KMLA	ARXG45KMLA	ARXG36KMLA	ARXG45KMLA	
	Unità esterna		AOHG30KATA	AOHG36KATA	AOHG45KATA	AOHG36KQTA	AOHG45KQTA	
Detrazione fiscale 65%			-	-	-	-	-	
Conto termico			-	-	-	-	-	
Alimentazione			Monofase, ~230V, 50Hz			Trifase, ~400V, 50Hz		
Potenza	Raffreddamento	kW	8.5(2.8-9.6)	9.5(2.8-10.6)	12.1(4.0-12.6)	9.5(2.8-10.6)	12.1(4.0-12.6)	
	Riscaldamento		10.0(2.7-10.8)	10.8(2.7-12.5)	13.5(4.2-15.0)	10.8(2.7-12.5)	13.5(4.2-15.0)	
Potenza assorbita	Raffreddamento/Riscaldamento	kW	2.78/2.77	3.13/3.03	4.84/4.18	3.13/3.03	4.84/4.18	
EER	Raffreddamento	W/W	3.06	3.04	2.50	3.04	2.50	
	Riscaldamento		3.61	3.56	3.23	3.56	3.23	
Pdesign	Raff./Risc. (-10°C)	kW	8.5/8.0	9.5/8.7	-	9.5/8.7	-	
SEER	Raffreddamento	W/W	5.8	5.6	-	5.6	-	
	Riscaldamento		3.9	3.9	-	3.9	-	
Classe di efficienza energetica	Raffreddamento	A+		A+	-	A+	-	
	Riscaldamento	A		A	-	A	-	
Max. corrente assorbita	Raffreddamento/Riscaldamento	A	22.5/22.5	22.5/22.5	28.1/28.1	10.5/10.5	13.6/13.6	
Consumo energetico annuo	Raffreddamento	kWh/a	513	594	-	594	-	
	Riscaldamento		2.871	3.122	-	3.122	-	
Capacità di deumidificazione			2.5	3.0	4.0	3.0	4.0	
Pressione sonora	Unità interna (Raff.)	H/M/L/Q	39/35/30/26	39/35/30/26	42/38/32/28	39/35/30/26	42/38/32/28	
	Unità interna (Risc.)	H/M/L/Q	42/35/30/26	42/35/30/26	42/38/32/28	42/35/30/26	42/38/32/28	
Potenza sonora	Unità esterna (Raff./Risc.)	Alta	53/55	55/55	58/59	55/55	58/59	
	Unità esterna (Raff./Risc.)	Alta	65/69	65/70	68/70	65/70	68/70	
Portata d'aria	Unità interna (Raff./Risc.)	Alta	68/69	70/70	72/73	70/70	72/73	
	Unità esterna (Raff./Risc.)	Alta	1,900/3,750	1,900/3,750	2,100/4,450	1,900/3,750	2,100/4,450	
	Unità interna / U. esterna (Raff.)	Alta	2,100/3,750	2,100/3,750	2,100/4,450	2,100/3,750	2,100/4,450	
	Unità interna / U. esterna (Risc.)	Alta	2,100/3,750	2,100/3,750	2,100/4,450	2,100/3,750	2,100/4,450	
Range di pressione statica (Standard)			Pa	30 - 150 (47)	30 - 150 (47)	30 - 150 (60)	30 - 150 (47)	30 - 150 (60)
Dimensioni A x L x P	Unità Interna	mm	270×1,135×700	270×1,135×700	270×1,135×700	270×1,135×700	270×1,135×700	
	Unità esterna	mm	788×940×320	788×940×320	998×940×320	788×940×320	998×940×320	
Peso	Unità Interna	kg(lbs)	38(84)	38(84)	39(86)	38(84)	39(86)	
	Unità esterna	kg(lbs)	52(115)	52(115)	61(134)	53(117)	62(137)	
Attacchi tubazioni (Liquido / Gas)			mm	9.52/15.88	9.52/15.88	9.52/15.88	9.52/15.88	
Diametro scarico condensa (int./est.)			mm	25/32	25/32	25/32	35.7/38.1	
Max lunghezza tubazioni e precarica			m	30(30)	30(30)	30(30)	30(30)	
Massimo dislivello				30	30	30	30	
Campo di funzionamento	Raffreddamento	°CDB	da -10 a 46	da -10 a 46	da -10 a 46	da -10 a 46	da -10 a 46	
	Riscaldamento		da -15 a 24	da -15 a 24	da -15 a 24	da -15 a 24	da -15 a 24	
Refrigerante	Tipo (GWP)	R32(675)		R32(675)	R32(675)	R32(675)	R32(675)	
	Carica	kg(CO2eq-T)	1.90(1.283)	1.90(1.283)	2.4(1.620)	1.9(1.283)	2.4(1.620)	

Componenti opzionali

*Per la compatibilità delle parti opzionali dei dispositivi Intesis, fare riferimento alla pagina dell'elenco dei Componenti Opzionali C-050.

Comando remoto cablato (design):	UTY-RVRG	Interruttore esterno di controllo:	UTY-TERX	Kit di collegamento esterno:	UTY-XWZXZG
Comando remoto compatto a filo semi incasso:	UTY-RCRGZ1	Interfaccia LAN Wireless:	UTY-TFSXZ1	Convertitore di rete per monosplit (modello alimentato in CC):	UTY-VTGX
Comando remoto cablato touch:	UTY-RNRGZ5		UTY-TFSXJ3	Convertitore di rete per monosplit (modello alimentato in CA):	UTY-VTGVX
Comando remoto cablato:	UTY-RLRG		FG-RC-WIF1Z2	Pompa di scarico condensa:	UTZ-PX1NBA
	UTY-RNNGM	Kit completo 4 flange circolari:	FG-AC-WIF1Z1	Filtro a lunga durata:	UTD-LF25NA
	UTY-RVNGM		UTD-RF204	Filtro agli ioni d'argento:	UTD-HFND
Comando remoto semplice:	UTY-RSRG	Flangia quadrata:	UTD-SF045T		
		Ricevitore IR:	UTY-LBTGM	(Unità esterna 30/36/45/54)	
		Unità sensore remoto:	UTY-XSZZ1	Kit di collegamento esterno:	UTY-XWZXZ3

Dimensioni

(Unità: mm)

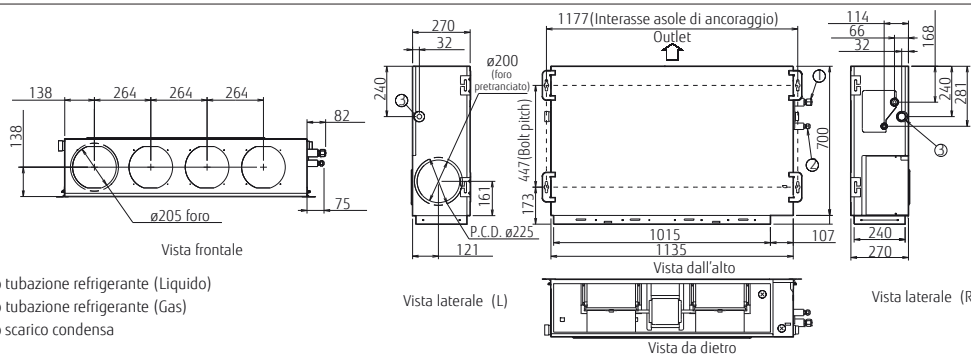

Canalizzabile
Alta Pressione
Statica



Facilità di installazione (dimensioni compatte e peso leggero)

Le unità interne ed esterne sono state ridisegnate, risultando più compatte e leggere, così da facilitare l'installazione.

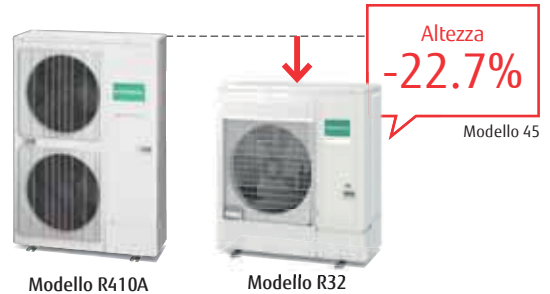
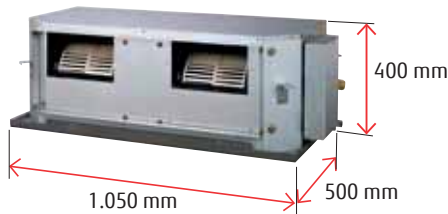

Progettazione idonea anche per alta pressione statica

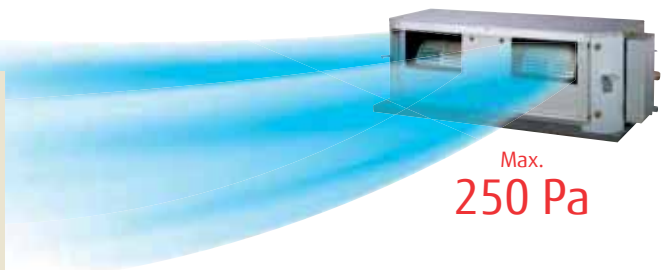
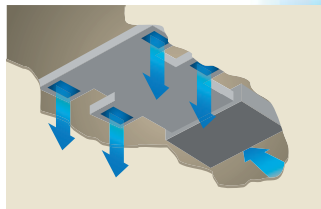

Silenzioso

Con il nuovo design è stata ridotta la turbolenza del flusso d'aria. La bassa rumorosità è stata ottenuta con l'adozione di un plenum ed un ventilatore in plastica.

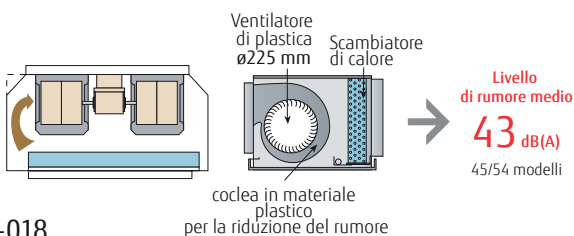

CS-018

Funzionamento a bassa temperatura esterna

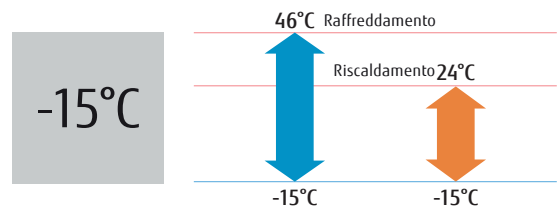



PAC

5 ANNI di GARANZIA*

REFRIGERANT R32

**Modello: ARXG45KHTB / ARXG54KHTB
ARXG45KHTB [trifase] / ARXG54KHTB [trifase]**



Specifiche tecniche

Modello N.	Unità interna		ARXG45KHTB	ARXG54KHTB	ARXG45KHTB	ARXG54KHTB
	Unità esterna		AOHG45KHTB	AOHG54KHTB	AOHG45KRTA	AOHG54KRTA
Detrazione fiscale 65%						
Conto termico			✓	✓	✓	✓
Alimentazione			Monofase, ~230V, 50Hz		Trifase, ~400V, 50Hz	
Capacità nominale	Raffreddamento	kW	12.1 (4.0-14.0)	13.4 (5.0-14.5)	12.1 (4.0-14.0)	13.4 (5.0-14.5)
	Riscaldamento		13.5 (5.0-16.2)	15.5 (5.5-18.0)	13.5 (5.0-16.2)	15.5 (5.5-18.0)
Potenza assorbita	Raffreddamento/Riscaldamento		4.16/3.61	4.77/4.18	4.16/3.61	4.77/4.18
EER	Raffreddamento		2.91	2.81	2.91	2.81
COP	Riscaldamento		3.74	3.71	3.74	3.71
Pdesign	Raff./Risc. (-10°C)		-	-	-	-
SEER	Raffreddamento		-	-	-	-
SCOP	Riscaldamento		-	-	-	-
Classe di efficienza energetica	Raffreddamento		-	-	-	-
	Riscaldamento		-	-	-	-
Massima corrente di esercizio	Raffreddamento/Riscaldamento		A 28.5/28.5	28.5/28.5	14.0/14.0	14.0/14.0
Consumo energetico annuo	Raffreddamento		-	-	-	-
	Riscaldamento		-	-	-	-
Capacità di deumidificazione			l/h 1.5	2.0	1.5	2.0
Pressione sonora	Unità interna (Raff.)	H/M/L	47/43/40	47/43/40	47/43/40	47/43/40
	Unità interna (Risc.)	H/M/L	47/43/40	47/43/40	47/43/40	47/43/40
	Unità esterna (Raff./Risc.)	Alta	57/57	57/59	57/57	57/59
Potenza sonora	Unità interna (Raff./Risc.)	Alta	75/74	75/74	75/74	75/74
	Unità esterna (Raff./Risc.)	Alta	71/71	73/73	71/71	73/73
Portata d'aria	U. interna / U. esterna (Raff.)	Alta	3,350/4,450	3,350/4,450	3,350/4,450	3,350/4,450
	U. interna / U. esterna (Risc.)	Alta	3,350/4,450	3,350/4,450	3,350/4,450	3,350/4,450
Pressione statica			Pa 250	250	250	250
Dimensioni nette H x L x P	Unità interna		mm 400x1,050x500	400x1,050x500	400x1,050x500	400x1,050x500
	Unità esterna		mm 998x940x320	998x940x320	998x940x320	998x940x320
Peso	Unità interna		kg (lbs) 46 (101)	46 (101)	46 (101)	46 (101)
	Unità esterna		kg (lbs) 67 (148)	67 (148)	67 (148)	67 (148)
Diametro del tubo di collegamento (Liquido / Gas)			9.52/15.88	9.52/15.88	9.52/15.88	9.52/15.88
Diametro tubo di scarico condensa (int./est.)			mm 23.4/25.4	23.4/25.4	23.4/25.4	23.4/25.4
Max lunghezza tubazioni e precarica			m 50 (30)	50 (30)	50 (30)	50 (30)
Massimo dislivello			30	30	30	30
Campo di funzionamento	Raffreddamento		°CDB da -15 a 46	da -15 a 46	da -15 a 46	da -15 a 46
	Riscaldamento		da -15 a 24	da -15 a 24	da -15 a 24	da -15 a 24
Refrigerante	Tipo (GWP)		R32 (675)	R32 (675)	R32 (675)	R32 (675)
	Carica		kg(CO2eq-T) 2.70(1.823)	2.70(1.823)	2.70(1.823)	2.70(1.823)

Componenti opzionali

*Per la compatibilità delle parti opzionali dei dispositivi Intesis, fare riferimento alla pagina dell'elenco dei Componenti Opzionali

Comando remoto cablato (design):	UTY-RVRG	Unità sensore remoto:	UTY-XSXZ1	Convertitore di rete per monosplit (modello alimentato in CC):	UTY-VTGX
Comando remoto compatto a filo semi incasso:	UTY-RCRGZ1	Filtro lunga durata:	UTD-LF60KA	Convertitore di rete per monosplit (modello alimentato in CA):	UTY-VTGXV
Comando remoto cablato touch:	UTY-RNRGZ5	Interruttore esterno di controllo:	UTY-TERX	Filtro agli ioni d'argento:	UTD-HFKB
Comando remoto cablato:	UTY-RLRG	Interfaccia LAN Wireless:	UTY-TFSXZ1	Kit di collegamento esterno:	UTY-XWZXZG
Comando remoto semplice:	UTY-RSRG		UTY-TFSXJ3		
	UTY-RHRG		FG-RC-WIF122	(Unità esterna)	
Ricevitore IR:	UTY-LBTGM	Scheda esterna di ingresso e uscita:	UTY-XCSX+UTZ-GXEA	Kit di collegamento esterno:	UTY-XWZXZ3

Dimensions

(Unit: mm)

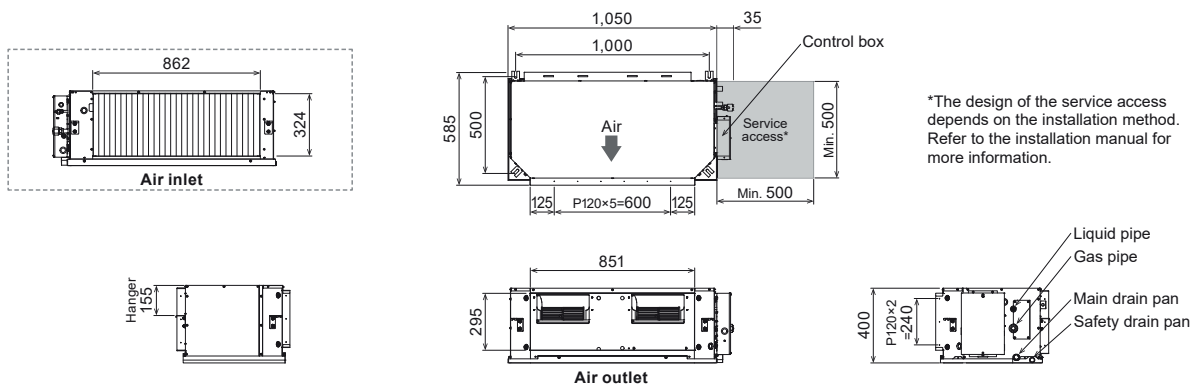

Canalizzabile
Alta Pressione
Statica



Elevata efficienza energetica

L'utilizzo della tecnologia Inverter DC consente di migliorare notevolmente il rendimento. (Modello 60)

Progettazione idonea anche per alta pressione statica

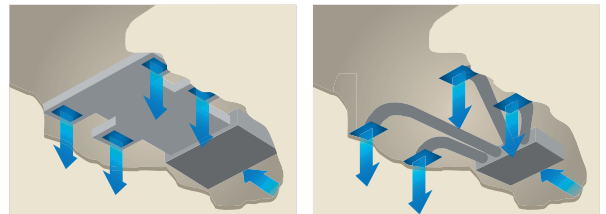
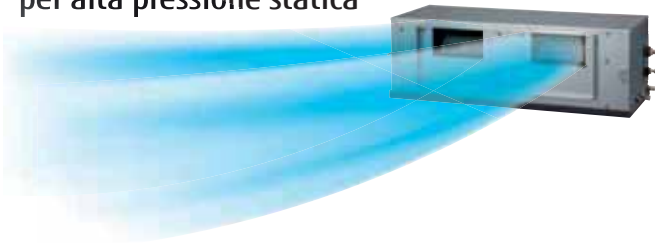

Facilità di installazione (dimensioni compatte e peso leggero)

L'unità interna, compatta e leggera, è stata progettata riducendo il telaio di base e il peso complessivo del materiale.



Silenzioso

Con il nuovo design è stata ridotta la turbolenza del flusso d'aria. La bassa rumorosità è stata ottenuta con l'adozione di un plenum ed un ventilatore in plastica.

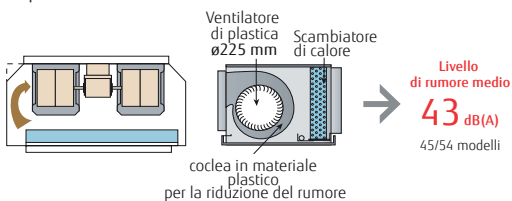

Funzionamento a bassa temperatura esterna

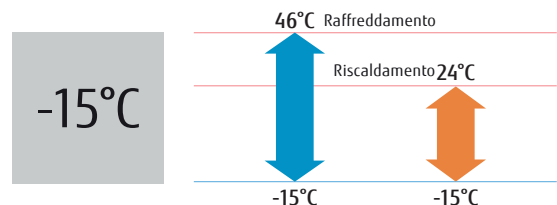



PAC

5 ANNI di GARANZIA*

REFRIGERANT R410A

Modello: ARHG60LHTA [trifase]



Comando remoto cablato



Specifiche tecniche

Modello N.	Unità interna		ARHG60LHTA
	Unità esterna		AOHG60LATT
Detrazione fiscale 65%			-
Conto termico			-
Alimentazione			trifase, ~400V, 50Hz
Capacità nominale	Raffreddamento	kW	15.0 (6.2-17.5)
	Riscaldamento		18.0 (6.2-20.0)
Potenza assorbita	Raffreddamento/Riscaldamento		kW 4.70/5.15
EER	Raffreddamento		3.19
COP	Riscaldamento		3.50
Massima corrente di esercizio	Raffreddamento/Riscaldamento		A 12.5 /12.5
Capacità di deumidificazione			l/h 2.0
Pressione sonora	Unità interna (Raff.)	H/M/L	45/40/36/-
	Unità interna (Risc.)	H/M/L	45/40/36/-
	Unità esterna (Raff./Risc.)	Alta	56/58
Portata d'aria	U. interna / U. esterna (Raff.)	Alta	m³/h 3,550/6,900
	U. interna / U. esterna (Risc.)	Alta	m³/h 3,550/7,300
Range di pressione statica (Standard)			Pa da 60 a 260 (60)
Dimensioni nette H x L x P	Unità interna	mm	425 x 1,250 x 490
	Unità esterna	mm	1,290 x 900 x 330
Peso	Unità interna	kg	54
	Unità esterna	kg	104
Diametro del tubo di collegamento (Liquido/Gas)			mm 9.52/15.88
Diametro tubo di scarico condensa (int./est.)			mm 23.4/25.4
Max lunghezza tubazioni e precarica			m 75 (30)
Massimo dislivello			30
Campo di funzionamento	Raffreddamento	°CDB	da -15 a 46
	Riscaldamento		da -15 a 24
Refrigerante	Tipo (GWP)	R410A (2,088)	
	Carica	kg(CO2eq-T)	3.45 (7.204)

Componenti opzionali

*Per la compatibilità delle parti opzionali dei dispositivi Intesis, fare riferimento alla pagina dell'elenco dei Componenti Opzionali C-050.

- | | | | |
|------------------------------------|--------------|--|----------------|
| Comando remoto cablato: | UTY-RNNGM | Convertitore di rete per monosplit (modello alimentato in CC): | UTY-VTGX |
| Comando remoto cablato: | UTY-RVNGM | Convertitore di rete per monosplit (modello alimentato in CA): | UTY-VTGXV |
| Interruttore esterno di controllo: | UTY-TERX | Kit di collegamento esterno: | UTD-ECS5A |
| Interfaccia LAN Wireless: | UTY-TFSXJ3 | Ricevitore IR: | UTY-LRHGM (60) |
| | FG-RC-WIF1Z2 | | |
| Unità sensore remoto: | UTY-XSZXZ1 | (Unità esterna AOHG60LATT) | |
| | | Kit di collegamento esterno: | UTY-XWZXZ2 |

Dimensioni

(Unit : mm)

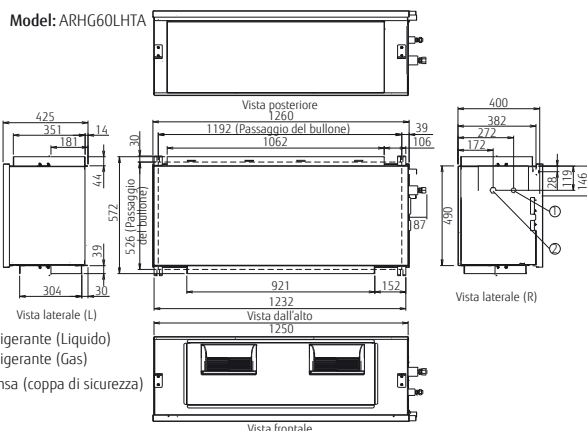

Canalizzabile
Alta Pressione
Statica



Possibilità di separazione per ridurre pesi e dimensioni

L'unità interna può essere separata in due sezioni:

- Ventilante
- Evaporante

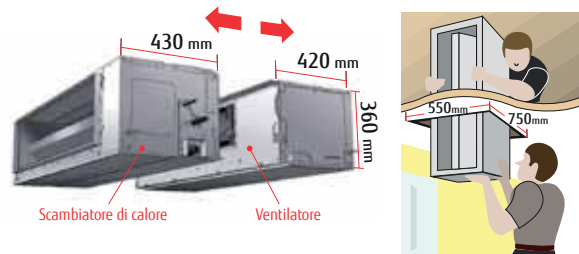

Funzione di regolazione automatica del flusso d'aria

Questa funzione può impostare automaticamente il flusso d'aria ottimale riducendo i tempi di raggiungimento del valore della temperatura impostata.



Funzionamento silenzioso

La combinazione dello scambiatore di calore a V, dello stabilizzatore d'aria e dell'alta efficienza del motore del ventilatore in corrente continua consente un funzionamento silenzioso nonostante il design strutturale ridotto.

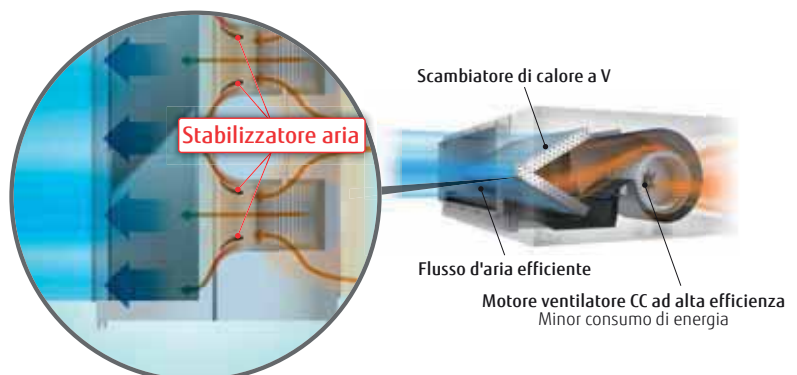



PAC

5 ANNI di GARANZIA*

REFRIGERANT R410A

Modello: ARHG72LHTA / ARHG90LHTA



Comando remoto cablato



Specifiche tecniche

Modello N.	Unità interna		ARHG72LHTA	ARHG90LHTA
	Unità esterna		AOHG72LRLA	AOHG90LRLA
Detrazione fiscale 65%				-
Conto termico				-
Alimentazione	Unità Interna		Monofase, ~230V, 50Hz	
	Unità esterna		Trifase, ~400 V, 50 Hz	
Potenza	Raffreddamento	kW	19.0 (8.4-20.9)	22.0 (10.3-24.2)
	Riscaldamento		22.4 (7.2-24.6)	27.0 (8.5-29.7)
Potenza assorbita	Raffreddamento/Riscaldamento	kW	6.46 / 6.59	7.77 / 8.18
EER	Raffreddamento	W/W	2.94	2.83
COP	Riscaldamento		3.40	3.30
Max. corrente assorbita	Unità interna (Raff./Risc.)	A	-	-
	Unità esterna (Raff./Risc.)		-	-
Capacità di deumidificazione			4.5	6.0
Pressione sonora	Unità interna (Raff.)	H/M/L/Q	46/43/41/39	47/44/42/40
	Unità interna (Risc.)	H/M/L/Q	46/43/41/39	47/44/42/40
	Unità esterna (Raff./Risc.)	Alta	55/55	55/57
Portata d'aria	U. interna / U. esterna (Raff.)	Alta	4,300/8,400	4,300/8,400
	U. interna / U. esterna (Risc.)	Alta	4,300/8,400	4,300/9,000
Range di pressione statica (Standard)			Pa da 50 a 150 (72)	da 50 a 200 (72)
Dimensioni A x L x P	Unità Interna		mm 360x1,400x850	360x1,400x850
	Unità esterna		mm 1,428x1,080x480	1,428x1,080x480
Peso	Unità Interna		kg (lbs) 69 (152)	80 (176)
	Unità esterna		kg (lbs) 165 (364)	174 (384)
Attacchi tubazioni (Liquido / Gas)			mm 12.7/25.4	12.7/25.4
Diametro scarico condensa (int./est.)			mm 25/32	25/32
Max lunghezza tubazioni e precarica			m 100 (30)	100 (30)
Dislivello			30	30
Campo di funzionamento	Raffreddamento	°CDB	da -15 a 46	da -15 a 46
	Riscaldamento		da -20 a 24	da -20 a 24
Refrigerante	Tipo (GWP)		R410A (2,088)	R410A (2,088)
	Carica		kg(CO2eq-T) 5.6 (11.693)	7.1 (14.825)

Componenti opzionali

*Per la compatibilità delle parti opzionali dei dispositivi Intesis, fare riferimento alla pagina dell'elenco dei Componenti Opzionali C-050.

- Comando remoto cablato (design): UTY-RVRG
- Comando remoto compatto a filo semi incasso: UTY-RCRGZ1
- Comando remoto cablato touch: UTY-RNRGZ5
- Comando remoto cablato: UTY-RLRG, UTY-RNNGM, UTY-RVNGM, UTY-RSRG, UTY-RSNGM
- Comando remoto semplice: UTY-RSRG, UTY-RSNGM
- Interruttore esterno di controllo: UTY-TERX
- Interfaccia LAN Wireless: UTY-TFSXZ1, UTY-TFSXJ3, FG-RC-WIF1Z2, FG-AC-WIF1Z1
- Scheda esterna di ingresso e uscita: UTY-XCSX
- Unità sensore remoto: UTY-XSZXZ1
- Filtro a lunga durata: UTD-LFKA
- Kit di collegamento esterno: UTY-XWZXZG
- Pompa di scarico condensa: UTZ-PX1NAB
- Convertitore di rete per monosplit (modello alimentato in CC): UTY-VTGX
- Convertitore di rete per monosplit (modello alimentato in CA): UTY-VTGXV
- Ricevitore IR: UTY-LBTGM, UTY-LRHGM
- Filtro agli ioni d'argento: UTD-HFKA
- (Unità esterna 72/90) Kit di collegamento esterno: UTY-XWZXZ3

Dimensioni

(Unità: mm)

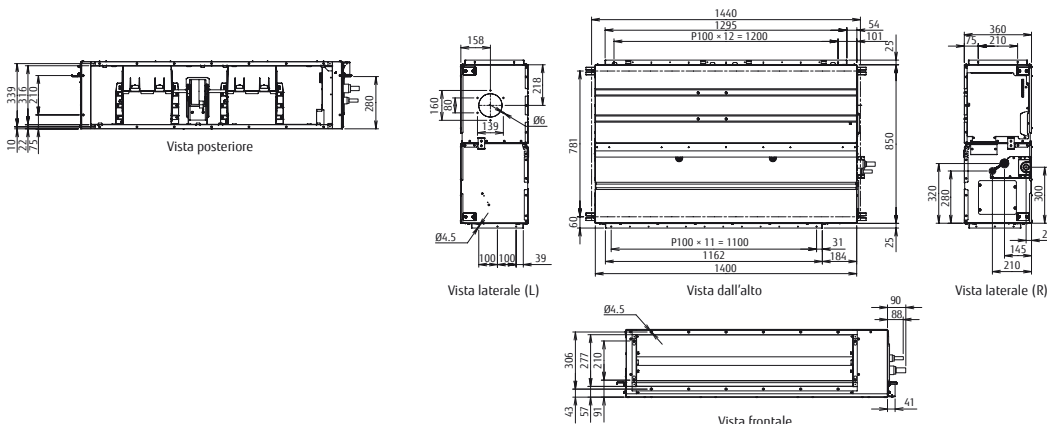

Soffitto



reddot winner 2020



Design elegante

Design elegante caratterizzato da linee curve.



Facile installazione

Le unità interne possono essere installate facilmente a soffitto grazie al nuovo sistema di aggancio.

1. Inserire le staffe di montaggio

2. Montare le staffe a soffitto e sollevare la macchina

3. Fissare con le viti

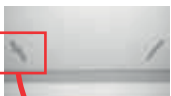

Manutenzione facilitata

Il pannello frontale può essere aperto con facilità per garantire una veloce manutenzione.

La vaschetta scarico condensa può essere estratta per una migliore pulizia.

I componenti di controllo all'interno del box sono facilmente accessibili.



Installazione flessibile

Le linee frigorifere e lo scarico condensa permettono il collegamento da diverse direzioni.





**Modello : ABHG30KRTA / ABHG36KRTA / ABHG45KRTA
ABHG36KRTA [trifase] / ABHG45KRTA [trifase] / ABHG54KRTA [trifase]**



ABHG30KRTA



ABHG36/45/54KRTA



Per ABHG30/36KRTA



Per ABHG45/54KRTA

Specifiche tecniche

Modello N.	Unità interna		ABHG30KRTA	ABHG36KRTA	ABHG45KRTA	ABHG36KRTA	ABHG45KRTA	ABHG54KRTA
	Unità esterna		AOHG30KBTB	AOHG36KBTB	AOHG45KBTB	AOHG36KRTA	AOHG45KRTA	AOHG54KRTA
Detrazione fiscale 65%			-	-	-	-	-	-
Conto termico			-	✓	-	✓	-	-
Alimentazione			Monofase, ~230V, 50Hz			Trifase, ~400V, 50Hz		
Potenza	Raffreddamento	kW	8.5(2.8-10.0)	9.5(2.8-11.2)	12.1(4.0-13.5)	9.5(2.8-11.2)	12.1(4.0-13.5)	13.4(4.5-14.5)
	Riscaldamento		10.0(2.7-11.2)	10.8(2.7-12.7)	13.5(4.2-16.2)	10.8(2.7-12.7)	13.5(4.2-16.2)	15.5(4.7-16.5)
Potenza assorbita	Raffreddamento/Riscaldamento	kW	2.65/2.77	2.96 / 2.88	4.22 / 3.84	2.96/2.88	4.22/3.84	4.45/4.43
EER	Raffreddamento	W/W	3.21	3.21	2.87	3.21	2.87	3.01
COP	Riscaldamento		3.61	3.75	3.52	3.75	3.52	3.5
Pdesign	Raff./Risc. (-10°C)	kW	8.5/8.0	9.5 / 8.7	12.1 / 9.2	9.5/8.7	12.1/9.2	13.4/-
SEER	Raffreddamento	W/W	6.1	6.37	-	6.37	-	-
SCOP	Riscaldamento (media)		4.0	4.21	-	4.21	-	-
Classe di efficienza energetica	Raffreddamento		A++	A++	-	A++	-	-
	Riscaldamento (media)		A+	A+	-	A+	-	-
Max. corrente assorbita	Raffreddamento/Riscaldamento	A	22.6/22.6	22.6 / 22.6	28.5 / 28.5	10.5/10.5	14.0/14.0	14.0/14.0
Consumo energetico annuo	Raffreddamento	kWh/a	486	524	-	524	-	-
	Riscaldamento		2,796	2,904	-	2,904	-	-
Capacità di deumidificazione		l/h	3.0	2.6	4.5	2.6	4.5	5.0
Pressione sonora	Unità interna (Raff.)	H/M/L/Q	45/40/35/32	44/40/37/32	45/41/39/34	44/40/37/32	45/41/39/34	48/-/-
	Unità interna (Risc.)	H/M/L/Q	45/40/35/32	44/40/37/32	45/41/39/34	44/40/37/32	45/41/39/34	48/-/-
	Unità esterna (Raff./Risc.)	Alta	53/55	55 / 55	57 / 57	55/55	57/57	57/59
Potenza sonora	Unità interna (Raff./Risc.)	Alta	60/60	59 / 59	60 / 60	59/59	60/60	63/63
	Unità esterna (Raff./Risc.)	Alta	68/69	70 / 70	71 / 71	70/70	71/71	73/73
Portata d'aria	U. interna / U. esterna (Raff.)	Alta	1,400/3,750	1,850/3,750	1,900/4,450	1,850/3,750	1,900/4,450	2,100/4,450
	U. interna / U. esterna (Risc.)	Alta	1,400/3,750	1,800/3,750	1,850/4,450	1,800/3,750	1,850/4,450	2,100/4,450
Dimensioni A x L x P	Unità Interna	mm	235×1,390×705	235×1,700×705	235×1,700×705	235×1,700×705	235×1,700×705	235×1,700×705
	Unità esterna	mm	788×940×320	788×940×320	998×940×320	788×940×320	998×940×320	998×940×320
Peso	Unità Interna	kg(lbs)	31(68)	38(84)	38(84)	38(84)	38(84)	38(84)
	Unità esterna	kg(lbs)	52(115)	52(115)	67(148)	53(117)	67(148)	67(148)
Attacchi tubazioni (Liquido / Gas)			9.52/15.88	9.52 / 15.88	9.52 / 15.88	9.52/15.88	9.52/15.88	9.52/15.88
Diametro scarico condensa (int./est.)		mm	25/32	25 / 32	25 / 32	25/32	25/32	25/32
Max lunghezza tubazioni e precarica		m	50(30)	50 (30)	50 (30)	50(30)	50(30)	50(30)
Massimo dislivello			30	30	30	30	30	30
Campo di funzionamento	Raffreddamento	°CDB	da -15 a 46	da -15 a 46	da -15 a 46	da -15 a 46	da -15 a 46	da -15 a 46
	Riscaldamento		da -15 a 24	da -15 a 24	da -15 a 24	da -15 a 24	da -15 a 24	da -15 a 24
Refrigerante	Tipo (GWP)		R32(675)	R32 (675)	R32 (675)	R32(675)	R32(675)	R32(675)
	Carica	kg(CO2eq-1)	1.90(1.283)	1.90(1.283)	2.70(1.823)	1.90(1.283)	2.70(1.823)	2.70(1.823)

Componenti opzionali

*Per la compatibilità delle parti opzionali dei dispositivi Intesis, fare riferimento alla pagina dell'elenco dei Componenti Opzionali C-050.

Comando remoto cablato (design):	UTY-RVRG	Kit di collegamento esterno:	UTY-XWZXZG	Convertitore di rete per monosplit (modello alimentato in CC):	UTY-VTGX
Comando remoto compatto a filo semi incasso:	UTY-RCRGZ1	Interfaccia LAN Wireless:	UTY-TFSXZ1	Convertitore di rete per monosplit (modello alimentato in CA):	UTY-VTGVX
Comando remoto cablato touch:	UTY-RNRGZ5		UTY-TFSXJ3	Kit di comunicazione:	UTY-TWRXZ3
Comando remoto cablato:	UTY-RLRG		FG-AC-WIF1Z1	Kit collegamento esterno:	UTY-XWZXZG
Comando remoto semplice:	UTY-RSRG	Pompa di scarico condensa:	UTR-DPB24T		
Interruttore esterno di controllo:	UTY-TERX	Ricevitore e telecomando IR:	UTY-LBTGH	(Unità esterna 30/36/45/54)	
Scheda ingressi ed uscite:	UTY-XCSX	Tubo di raccordo a L per uscita delle tubazioni sulla parte posteriore:	UTP-FX24A (18/22/24)	Kit di collegamento esterno:	UTY-XWZXZ3
BOX per scheda ingressi ed uscite:	UTZ-GXEA		UTP-FX35A (30/36/45/54)		

Dimensioni

(Unità : mm)

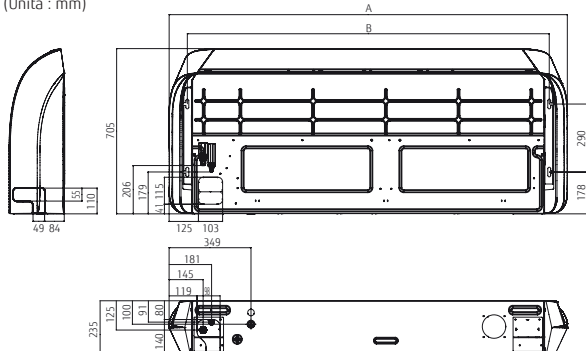

	ABHG30KRTA	ABHG36/45/54KRTA
A	1,390	1,700
B	1,233	1,543

Serie ECO Soffitto



reddot winner 2020



Design elegante

Design elegante caratterizzato da linee curve.



Facile installazione

Le unità interne possono essere installate facilmente a soffitto grazie al nuovo sistema di aggancio.

1. Inserire le staffe di montaggio

2. Montare le staffe a soffitto e sollevare la macchina

3. Fissare con le viti



Manutenzione facilitata

Il pannello frontale può essere aperto con facilità per garantire una veloce manutenzione.

La vaschetta scarico condensa può essere estratta per una migliore pulizia.

I componenti di controllo all'interno del box sono facilmente accessibili.



Installazione flessibile

Le linee frigorifere e lo scarico condensa permettono il collegamento da diverse direzioni.





PAC



**Modello : ABHG30KRTA / ABHG36KRTA / ABHG45KRTA
ABHG36KRTA [trifase] / ABHG45KRTA [trifase]**



Per ABHG30/36KRTA

Per ABHG45/54KRTA

Specifiche tecniche

Modello N.	Unità interna		ABHG30KRTA	ABHG36KRTA	ABHG45KRTA	ABHG36KRTA	ABHG45KRTA	
	Unità esterna		AOHG30KATA	AOHG36KATA	AOHG45KATA	AOHG36KQTA	AOHG45KQTA	
Detrazione fiscale 65%			-	-	-	-	-	
Conto termico			-	-	-	-	-	
Alimentazione			Monofase, ~230V, 50Hz			Trifase, ~400V, 50Hz		
Potenza	Raffreddamento	kW	8.5(2.8-9.6)	9.5(2.8-10.6)	12.1(4.0-12.6)	9.5(2.8-10.6)	12.1(4.0-12.6)	
	Riscaldamento		10.0(2.7-10.8)	10.8(2.7-12.5)	13.5(4.2-15.0)	10.8(2.7-12.5)	13.5(4.2-15.0)	
Potenza assorbita	Raffreddamento/Riscaldamento	kW	2.78/2.86	3.13/3.03	4.84/4.18	3.13/3.03	4.84/4.18	
EER	Raffreddamento		W/W	3.06	3.04	2.50	3.04	2.50
COP	Riscaldamento	3.5		3.56	3.23	3.56	3.23	
Pdesign	Raff./Risc. (-10°C)	kW	8.5/8.0	9.5/8.7	-	9.5/8.7	-	
SEER	Raffreddamento		W/W	5.8	5.6	-	5.6	-
SCOP	Riscaldamento	3.9		3.9	-	3.9	-	
Classe di efficienza energetica	Raffreddamento	A+		-	A+	-		
	Riscaldamento	A		-	A	-		
Max. corrente assorbita	Raffreddamento/Riscaldamento	A	22.5/22.5	22.5/22.5	28.1/28.1	10.5/10.5	13.6/13.6	
Consumo energetico annuo	Raffreddamento	kWh/a	512	594	-	594	-	
	Riscaldamento		2,871	3,117	-	3,117	-	
Capacità di deumidificazione			3.0	2.6	4.5	2.6	4.5	
Pressione sonora	Unità interna (Raff.)	H/M/L/Q	dB(A)	45/40/35/32	44/40/37/32	45/41/39/34	44/40/37/32	45/41/39/34
	Unità interna (Risc.)	H/M/L/Q		45/40/35/32	44/40/37/32	45/41/39/34	44/40/37/32	45/41/39/34
	Unità esterna (Raff./Risc.)	Alta		53/55	55/55	58/59	55/55	58/59
Potenza sonora	Unità interna (Raff./Risc.)	Alta	60/60	59/59	60/60	59/59	60/60	
	Unità esterna (Raff./Risc.)	Alta	68/69	70/70	72/73	70/70	72/73	
Portata d'aria	U. interna / U. esterna (Raff.)	Alta	1,400/3,750	1,850/3,750	1,900/4,450	1,850/3,750	1,900/4,450	
	U. interna / U. esterna (Risc.)	Alta	1,400/3,750	1,800/3,750	1,850/4,450	1,800/3,750	1,850/4,450	
Dimensioni A x L x P	Unità Interna	mm	235 x 1,390 x 705	235 x 1,700 x 705	235 x 1,700 x 705	235 x 1,700 x 705	235 x 1,700 x 705	
	Unità esterna	mm	788 x 940 x 320	788 x 940 x 320	988 x 940 x 320	788 x 940 x 320	988 x 940 x 320	
Peso	Unità Interna	kg(lbs)	31(68)	38(84)	38(84)	38(84)	38(84)	
	Unità esterna	kg(lbs)	52(115)	52(115)	61(134)	53(117)	62(137)	
Attacchi tubazioni (Liquido / Gas)			9.52/15.88	9.52/15.88	9.52/15.88	9.52/15.88	9.52/15.88	
Diametro scarico condensa (int./est.)			25/32	25/32	25/32	25/32	25/32	
Max lunghezza tubazioni e precarica			30(30)	30(30)	30(30)	30(30)	30(30)	
Massimo dislivello			30	30	30	30	30	
Campo di funzionamento	Raffreddamento	°CDB	-10 to 46	-10 to 46	-10 to 46	-10 to 46	-10 to 46	
	Riscaldamento		-15 to 24	-15 to 24	-15 to 24	-15 to 24	-15 to 24	
Refrigerante	Tipo (GWP)	R32(675)		R32(675)	R32(675)	R32(675)	R32(675)	
	Carica	kg (CO2eq-T)	1.90(1.283)	1.90(1.283)	2.40(1.620)	1.90(1.283)	2.40(1.620)	

Componenti opzionali

*Per la compatibilità delle parti opzionali dei dispositivi Intesis, fare riferimento alla pagina dell'elenco dei Componenti Opzionali C-050.

Comando remoto cablato (design):	UTY-RVRG	Kit di collegamento esterno:	UTY-XWZXZG	Convertitore di rete per monospit (modello alimentato in CC):	UTY-VTGX
Comando remoto compatto a filo semi incasso:	UTY-RCRGZ1	Interfaccia LAN Wireless:	UTY-TFSXZ1	Convertitore di rete per monospit (modello alimentato in CA):	UTY-VTGVX
Comando remoto cablato touch:	UTY-RNRGZ5		UTY-TFSXJ3	Kit di comunicazione:	UTY-TWRXZ3
Comando remoto cablato:	UTY-RLRG	Pompa di scarico condensa:	FG-AC-WIF1Z1	Kit collegamento esterno:	UTY-XWZXZG
Comando remoto semplice:	UTY-RSRG	Ricevitore e telecomando IR:	UTR-DPB24T		
Interruttore esterno di controllo:	UTY-TERX		UTY-LBTGH	(Unità esterna 30/36/45/54)	
Scheda ingressi ed uscite:	UTY-XCSX	Tubo di raccordo a L per uscita delle tubazioni sulla parte posteriore:	UTP-FX24A (18/22/24)	Kit di collegamento esterno:	UTY-XWZXZ3
BOX per scheda ingressi ed uscite:	UTZ-GXEA		UTP-FX35A (30/36/45/54)		

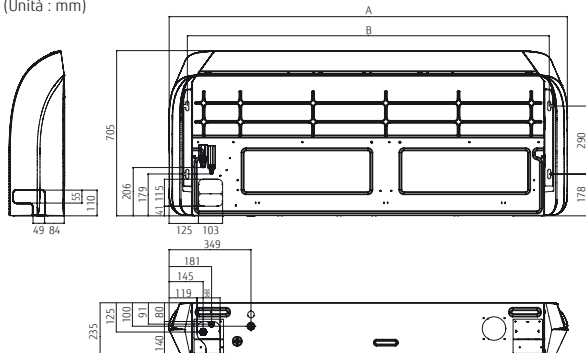

Dimensioni

(Unità : mm)











	ABHG30KRTA	ABHG36/45/54KRTA
A	1,390	1,700
B	1,233	1,543

Sommario caratteristiche

Tipologia		Parete	Cassetta	Canalizzabile		
Serie		Serie Standard	Flusso Circolare	Media Pressione Statica (Compattezza & Comfort)	Media Pressione Statica (Compattezza & Comfort)	Media Pressione Statica (Standard)
						
Modello N.		ASHH 30/36KMTB	AUXG 30/36/45/54 KRLB	ARXH 30/36/45/54 KMTAP	ARXG 30/36/45/54 KHTAP	ARXG 30/36/45 KMLA
						
Funzione di risparmio energetico	 Ventilatori a doppio flusso d'aria					
	 Sensore di presenza per risparmio energetico	●				
	 Sensore di presenza Save & Stop		○			
	 Modalità Economy	●	●	○	●	●
	 Limitazione della temperatura ambiente	○	●	○	●	○
	 Restart temperatura impostata	○	●	○	●	●
Funzione "comfort"	 Elevata potenza					
	 Diffusore di potenza					
	 Funzionamento del locale server					
	 Modalità di massima potenza	●				
	 Funzionamento a 10°C	●	○	○	○	○
	 Modalità silenziosa	●	○ (45/54)	○ (45/54)	○ (45/54)	○ (45/36/MLA)
	 Auto-commutazione	●	●	●	●	●
	 Oscillazione automatica alette		●			
	 Doppia oscillazione automatica	●				
	 Velocità del ventilatore automatica	●	●	●	●	●
	 Riavvio automatico	●	●	●	●	●
	 Condotto aria esterna collegabile		●	●	●	●
	 Presa d'aria fresca		○	○	○	○
	 Condotto di distribuzione collegabile			●		●
	 Controllo individuale della direzione del flusso d'aria			●		
Funzioni utili	 Timer per lo spegnimento automatico	○	●	●	●	●
	 Timer modalità sleep	●	○	○	○	○
	 Timer programma	●	○	●	○	○
	 Timer settimanale	●	●	○	●	●
	 Timer settimanale + setback	○				●
	 Spia filtro	●	●	●	●	●
	 Segnalazione errore esterno	○	○	●	○	
	 Ingresso ON/OFF:	○	●	●	●	●
 Controllo wireless LAN	○	○	○	○	○	
Funzione pulizia	 Purificatore aria al Plasma					
	 Filtro auto-clean					
	 Filtro deodorante agli ioni	●				
	 Filtro alla catechina di mela	●				
	 Filtro a lunga durata			○	○	○
 Pannello lavabile						
Installazione	 Funzione di regolazione automatica del flusso d'aria			●	●	
	 Pompa di scarico di serie		●	●	●	○
	 Blue fin	●	● (30/36/45/54)	● (30/36/45/54)	● (30/36/45/54)	● (45)
	Monitoraggio del ciclo del refrigerante			○		

○: Funzioni opzionali

Canalizzabile				Soffitto
Alta Pressione Statica		Grandi canalizzati		
				
ARXG 45/54KHTB	ARHG60 LHTA	ARHG 72/90LHTA	ABHG 30/36/45/54 KRTA	
				
●	●	●	●	
○	○	●	○	
●	○	●	●	
	○ (60)	○	○	
○	○	○	○	
●	●	●	●	
			●	
●	●	●	●	
●	●	●	●	
			●	
○	○	○	○	
●	○	●	●	
	○ (60)	○	○	
●	○ (60)	○	○	
●	●	●	●	
●	●	●	●	
●	●	●	●	
		○	○	
●	○	●	●	
○	○	○	○	
	○ (60)	○		
		●		
		○	○	
●	●	●		



Linea commerciale PAC MULTISPLIT



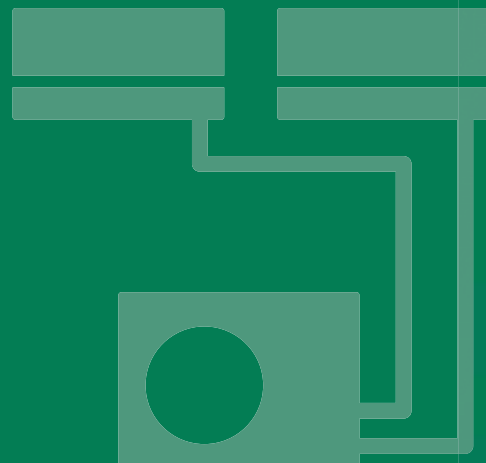

- CM-032 Gamma di unità esterne
- CM-034 Multisplit Simultanei
- CM-038 Multisplit Simultanei unità interne collegabili



PAC

LINEA COMMERCIALE PAC - MULTISPLIT

Gamma di Unità Esterne

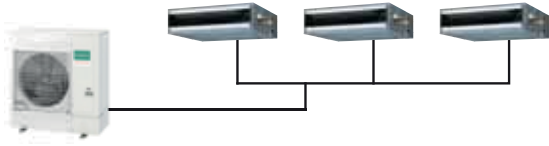
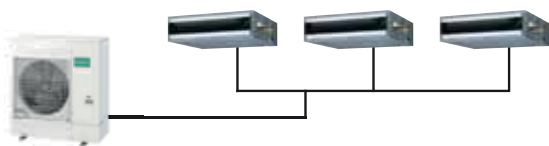
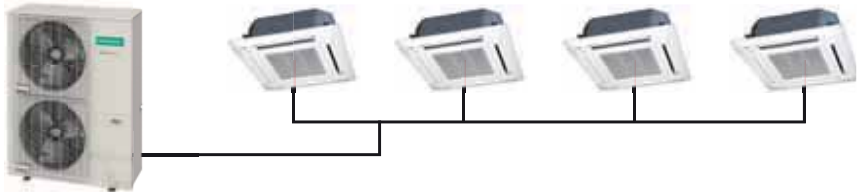
		Modello	Capacità nominale in Raffreddamento (kW)
Multisplit Simultanei	Twin Monofase	REFRIGERANT R32	
	Twin Trifase		
	Twin/Triple Monofase	REFRIGERANT R32	
	Twin/Triple Trifase		
	Twin/Triple/Double Twin 3-phase	REFRIGERANT R410A	

Nota: **1. Multisplit per 2 unità interne:** Le unità interne collegabili sono 2.

AOHG14KBT2: La potenza totale delle unità interne collegate deve essere compresa tra 4.0 e 6.0 kW.
AOHG18KBT2: La potenza totale delle unità interne collegate deve essere compresa tra 4.0 e 7.5kW.

2. Multisplit per 3 unità interne: Da 2 a 3 unità interne collegabili.

AOHG18KBT3: La potenza totale delle unità interne collegate deve essere compresa tra 4.0 e 8.5 kW.
AOHG24KBT3: La potenza totale delle unità interne collegate deve essere compresa tra 4.0 e 10.5 kW.

3. Multisplit per 4 unità interne: 3 o 4 unità interne collegabili.

AOHG30KBT4: La potenza totale delle unità interne collegate deve essere compresa tra 7.5 e 14.0 kW.

4. Multisplit per 5 unità interne: Da 2 a 5 unità interne collegabili.

AOHG36KBT5: La potenza totale delle unità interne collegate deve essere compresa tra 7.5 e 15.5 kW.



FUJITSU GENERAL (Euro) GmbH participates in the ECP program for VRF. Check ongoing validity of certificate: www.eurovent-certification.com

	36 10.0	45 12.5	14.0	54 14.0	72 19.0	90 22.0
	AOHG36KBTB	AOHG45KBTB				
	AOHG36KRTA	AOHG45KRTA				
				AOHG54KBTB		
				AOHG54KRTA		
					AOHG72LRLA	AOHG90LRLA

Multisplit Simultanei Dual/Trial



Supporta varie configurazioni di installazione;
dagli uffici agli spazi commerciali.
Connessione multipla fino a 3 unità interne.

Installazione in base
al layout dell'ambiente

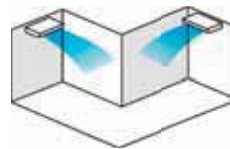

Installazione in base
al layout e alle condizioni
di illuminazione

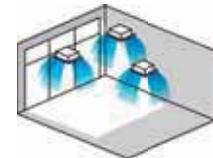

Flessibilità di design

Design compatto

Questo modello risulta più compatto di un'unità esterna convenzionale. Una significativa riduzione in altezza del prodotto consente l'installazione in spazi ristretti.



Modello R410A



Modelli R32

Altezza
-22.7%*
(*: modelli 45/54)

Flessibilità di installazione

Il sistema multiplo può essere installato in edifici di grandi dimensioni od in edifici con più piani.

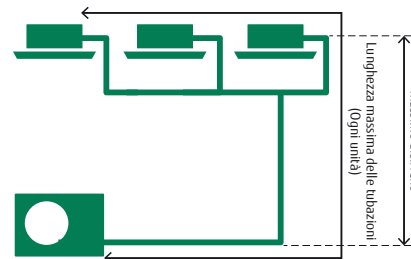

Max.
• Lunghezza
della tubazione:
(Ciascuna
unità):
50 m

Massimo
dislivello
30 m

Nuova linea di unità interne

Sono disponibili 3 tipologie di unità interne suddivise in 6 modelli.



Compatto a
cassetta



Canalizzabile Slim



Canalizzabile



PAC

5 ANNI di GARANZIA*

REFRIGERANT R32

Modello: AOHG36KBTB / AOHG45KBTB / AOHG54KBTB
AOHG36KRTA [Trifase] / AOHG45KRTA [Trifase] / AOHG54KRTA [Trifase]



Specifiche tecniche (unità interne / unità esterne)

N. modello unità interne				Compatto a cassetta		
				AUXG18KVLA	AUXG22KVLA	AUXG24KVLA
Alimentazione				Monofase, ~230V, 50Hz		
Portata d'aria	Raffreddamento	H/M/L/Q	m ³ /h	680/580/490/410	830/740/600/450	930/830/600/450
	Riscaldamento	H/M/L/Q		800/680/580/450	860/760/700/530	930/850/700/530
Dimensioni nette (H x L x P)			mm	245x570x570	245x570x570	245x570x570
Peso			kg (lbs)	15 (33)	16 (35)	16 (35)
Griglia cassetta				UTG-UFYF-W	UTG-UFYF-W	UTG-UFYF-W

N. modello unità interne				Canalizzabile		
				ARXG18KLLAP	ARXG22KMLA	ARXG24KMLA
Alimentazione				Monofase, ~230V, 50Hz		
Portata d'aria	Raffreddamento	H/M/L/Q	m ³ /h	940/880/820/750	1,100/910/750/580	1,100/910/750/580
	Riscaldamento	H/M/L/Q		940/880/820/750	1,100/910/750/580	1,100/910/750/580
Dimensioni nette (H x L x P)			mm	198x900x620	270x1,135x700	270x1,135x700
Peso			kg (lbs)	20 (44)	35 (77)	35 (77)

N. modello unità esterne			AOHG36KBTB	AOHG45KBTB	AOHG54KBTB	AOHG36KRTA	AOHG45KRTA	AOHG54KRTA
Potenza	Raffreddamento	kW	9.5	12.1	13.4	9.5	12.1	13.4
	Riscaldamento		10.8	13.5	15.5	10.8	13.5	15.5
Alimentazione			Monofase, ~230 V, 50 Hz			Trifase, ~400V, 50Hz		
Pdesign	Raffreddamento	kW	9.5	-	-	9.5	-	-
	Riscaldamento (-10°C)		8.7	-	-	8.7	-	-
SEER	Raffreddamento	WW	6.10	-	-	6.10	-	-
SCOP	Riscaldamento	WW	4.00	-	-	4.00	-	-
Consumo energetico annuo	Raffreddamento	kWh/a	545	-	-	545	-	-
	Riscaldamento		3,044	-	-	3,044	-	-
Classe di efficienza energetica	Raffreddamento		A++	-	-	A++	-	-
	Riscaldamento		A+	-	-	A+	-	-
Pressione sonora (Alto)	Raffreddamento	dB(A)	55	57	57	55	57	57
	Riscaldamento		55	57	59	55	57	59
Potenza sonora (Alto)	Raffreddamento	dB(A)	70	71	73	70	71	73
	Riscaldamento		70	71	73	70	71	73
Portata d'aria	Raffreddamento	m ³ /h	3,750/3,750	4,450/4,450	4,450/4,450	3,750/3,750	4,450/4,450	4,450/4,450
	Riscaldamento							
Dimensioni nette (H x L x P)			mm	788x940x320	998x940x320	788x940x320	998x940x320	998x940x320
Peso			kg (lbs)	52 (115)	67 (148)	53 (117)	67 (148)	67 (148)
Diametro del tubo di collegamento (Liquido / Gas)			mm	9.52/15.88	9.52/15.88	9.52/15.88	9.52/15.88	9.52/15.88
Massima lunghezza tubazioni (precarica)			m	50 (30)	50 (30)	50 (30)	50 (30)	50 (30)
Dislivello			m	30	30	30	30	30
Campo di funzionamento	Raffreddamento	°CDB	da -15 a 46	da -15 a 46	da -15 a 46	da -15 a 46	da -15 a 46	da -15 a 46
	Riscaldamento		da -15 a 24	da -15 a 24	da -15 a 24	da -15 a 24	da -15 a 24	
Refrigerante	Tipo (GWP)		R32 (675)	R32 (675)	R32 (675)	R32 (675)	R32 (675)	R32 (675)
	Carica	kg(CO2eq-T)	1.90(1.283)	2.70(1.823)	2.70(1.823)	1.90(1.283)	2.70(1.823)	2.70(1.823)
Tubo di separazione			UTP-SX236A(Twin)	UTP-SX236A(Twin)	UTP-SX236A(Twin) UTP-SX354A(Triple)	UTP-SX236A (Twin)	UTP-SX236A (Twin)	UTP-SX236A(Twin) UTP-SX354A(Triple)

• Non è possibile collegare unità interne di tipo e potenza diversi. • La tabella sopra indica i valori per il collegamento con il modello a cassetta. • Il funzionamento dei multisplit simultanei è possibile solamente con i filocomandi a 3 fili.

Dimensioni

(Unità: mm)

AOHG36KBTB / AOHG36KRTA

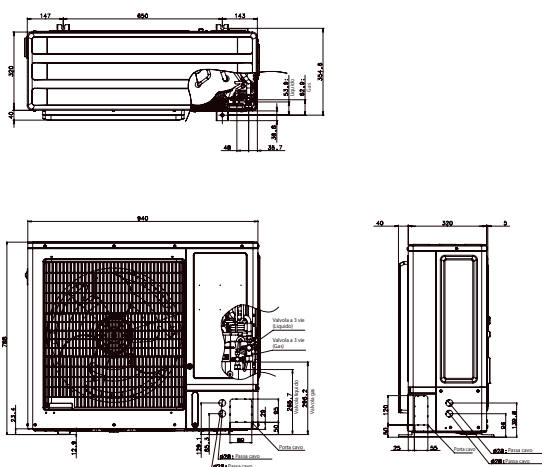

AOHG45KBTB / AOHG54KBTB
AOHG45KRTA / AOHG54KRTA

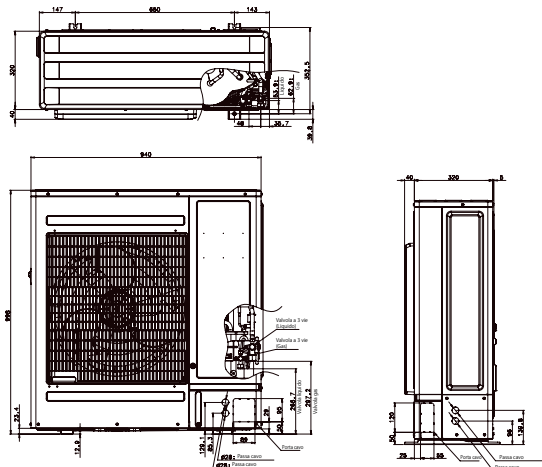

Multisplit Simultanei

Twin/Triple/Double Twin



Supporta varie configurazioni di installazione; dagli uffici agli spazi commerciali.
Connessione multipla fino a 4 unità interne.

Installazione in base al layout dell'ambiente

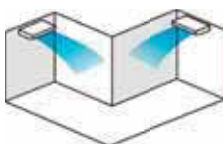

Installazione in base al layout e alle condizioni di illuminazione

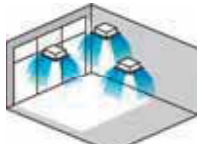

Installazione in base al layout e alla struttura dell'ambiente

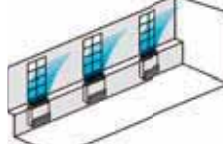

Installazione in grande spazio



Controllo simultaneo

È possibile controllare fino a 16 unità interne contemporaneamente.

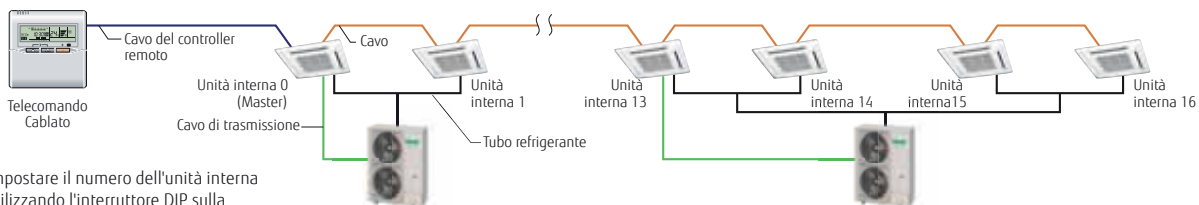

Impostare il numero dell'unità interna utilizzando l'interruttore DIP sulla scheda del circuito dell'unità interna.

Gamma unità interne

Le unità interne sono disponibili in 18 modelli su 6 tipologie.



Cassetta Compatta



Cassetta



Canalizzabile Slim



Canalizzabile



Pavimento/soffitto



Soffitto



PAC



Modello: AOHG72LRLA [trifase] / AOHG90LRLA [trifase]



Specifiche tecniche (unità interne / unità esterne)

Modello unità interne				Cassette e Mini cassette							
				AUHG18VLB	AUHG22LVA	AUHG24LVA	AUHG30LRE	AUHG36LRE	AUHG45LRLA		
Alimentazione				Single phase, ~230 V, 50 Hz							
Portata d'aria	Raffreddamento	H/M/L/Q	m³/h	750/610/520/410	930/830/600/450	930/830/600/450	1,600/1,400/1,270/1,150	1,800/1,400/1,270/1,150	1,900/1,640/1,460/1,250		
	Riscaldamento	H/M/L/Q		800/710/600/450	930/860/700/530	930/830/600/450	1,800/1,400/1,270/1,150	1,800/1,400/1,270/1,150	1,900/1,640/1,460/1,250		
Dimensioni nette (H × L × P)				245 × 570 × 570		245 × 570 × 570		288 × 840 × 840		288 × 840 × 840	
Peso				15 (33)		16 (35)		26 (57)		26 (57)	
Griglia cassetta				UTG-UFGD-W				UTG-UGGA-W			

N. modello unità interne				Canalizzabile							
				ARHG18LLTB	ARHG22LMLA	ARHG24LMLA	ARHG30LMLE	ARHG36LMLE	ARHG45LMLA		
Alimentazione				Single phase, ~230 V, 50 Hz							
Portata d'aria	Raffreddamento	H/M/L/Q	m³/h	940/880/820/750	1,100/910/750/580	1,100/910/750/580	1,900/1,620/1,270/980	1,900/1,620/1,270/980	2,100/1,750/1,350/1,070		
	Riscaldamento	H/M/L/Q		940/880/820/750	1,100/910/750/580	1,100/910/750/580	2,100/1,620/1,270/980	2,100/1,620/1,270/980	2,100/1,750/1,350/1,070		
Dimensioni nette (H × L × P)				198 × 900 × 620		270 × 1135 × 700		270 × 1135 × 700		270 × 1135 × 700	
Peso				23 (51)		38 (84)		40 (88)		40 (88)	

Modello unità interne				Pavimento/Soffitto, Soffitto							
				ABHG18LVTB	ABHG22LVTA	ABHG24LVTA	ABHG30LRTE	ABHG36LRTE	ABHG45LRTA		
Alimentazione				Single phase, ~230 V, 50 Hz							
Portata d'aria	Raffreddamento	H/M/L/Q	m³/h	780/700/560/500	980/820/680/540	980/820/680/540	1,660/1,500/1,200/1,000	1,900/1,500/1,200/1,000	2,100/1,700/1,400/1,100		
	Riscaldamento	H/M/L/Q		780/700/560/500	980/820/680/540	980/820/680/540	1,660/1,500/1,200/1,000	1,900/1,500/1,200/1,000	2,100/1,700/1,400/1,100		
Dimensioni nette (H × L × P)				199 × 990 × 655		199 × 990 × 655		240 × 1660 × 700		240 × 1660 × 700	
Peso				27 (60)		27 (60)		46 (101)		46 (101)	

Modello unità esterne			AOHG72LRLA		AOHG90LRLA	
Potenza	Raffreddamento	kW	19.0		22.0	
	Riscaldamento		22.4		27.0	
Alimentazione			Trifase, ~400 V, 50 Hz			
Pressione Sonora (Alto)	Raffreddamento/Riscaldamento	dB(A)	55/55		55/57	
Portata d'aria	Raffreddamento/Riscaldamento	m³/h	8,400/8,400		8,400/9,000	
Dimensioni nette (H × L × P)			1,428 × 1,080 × 480		1,428 × 1,080 × 480	
Peso			163 (359)		172 (379)	
Diametro del tubo di collegamento (Liquido / Gas)			12.7/25.4		12.7/25.4	
Massima lunghezza tubazioni (Pre carica)			100 (30)		100 (30)	
Dislivello			30		30	
Campo di funzionamento		Tipo (GWP)	-15 to 46		-15 to 46	
		Carica	-20 to 24		-20 to 24	
Refrigerante	Tipo (GWP) (Global Warming Potential)		R410A (2,088)		R410A (2,088)	
	Carica	kg (CO2eq-T)	5.6 (11.693)		7.1 (14.825)	
Tubo di separazione			UTP-SX272A × 1 (Twin)	UTP-SX372A × 1 (Triple)	UTP-SX272A × 1 (Twin) UTP-236A × 2 (Double Twin)	UTP-SX372A × 1 (Triple) UTP-SX254A × 2 (Double Twin)

*: Quella specifica non è stata ancora fissata.

• Non è possibile collegare unità interne di tipo e potenza diversi.
• La tabella sopra, indica valori per il collegamento con unità interne a cassetta.

Dimensioni

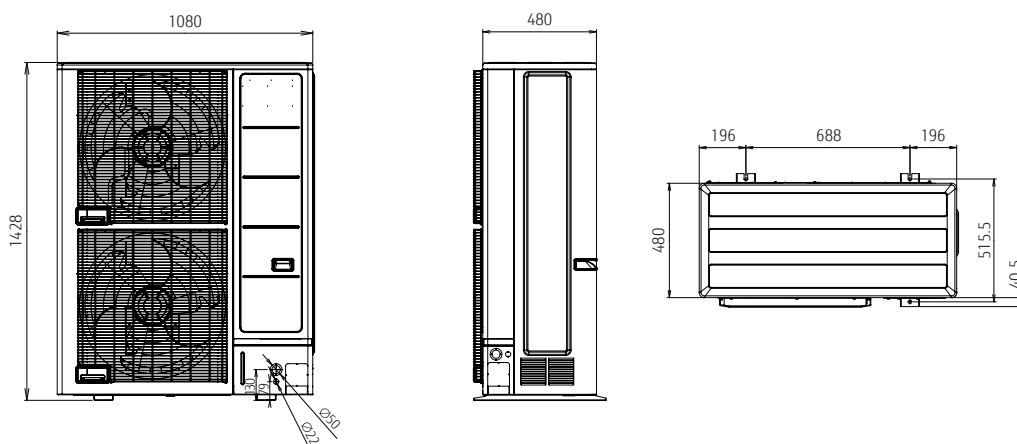

(Unità: mm)



Multisplit Simultanei unità interne collegabili



Tipo	4HP	5HP	6HP		
Nome Modello	AOHG36KBTB / AOHG36KRTA	AOHG45KBTB / AOHG45KRTA	AOHG54KBTB / AOHG54KRTA		
Multisplit Simultanei Unità esterna					
Potenza (kW)	Raffreddamento	9,5	12,1	13,4	13,4
	Riscaldamento	10,8	13,5	15,5	15,5

Unità interna	BTU	kW Classe	Twin		Triple	
 AUXG18/22/24KVLA	18.000	5,0	● ×2	–	–	● ×3
	22.000	6,5	–	● ×2	–	–
	24.000	7,0	–	–	● ×2	–
 ARXG18KLLAP	18.000	5,0	● ×2	–	–	● ×3
	22.000	6,5	–	● ×2	–	–
 ARXG22/24KMLA	22.000	6,5	–	● ×2	–	–
	24.000	7,0	–	–	● ×2	–
Tubo di separazione			UTP-SX236A (18/22/24)		UTP-SX354A (18)	

• Il funzionamento dei multisplit simultanei è possibile solamente con i filocomandi a 3 fili.



Tipo		8HP	10HP
Nome Modello		AOHG72LRLA	AOHG90LRLA
Multisplit Simultanei Unità esterna			
Potenza (kW)	Raffreddamento	19.0	22.0
	Riscaldamento	22.4	27.0

Unità interna	BTU	kW Classe	Twin	Triple	Double Twin	Twin	Triple	Double Twin
 AUHG18/22/24LV	18,000	5.0	–	–	● × 4	–	–	–
	22,000	6.5	–	–	–	–	–	● × 4
	24,000	7.0	–	● × 3	–	–	–	–
 AUHG30/36/45LR	30,000	8.8	–	–	–	–	● × 3	–
	36,000	10.6	● × 2	–	–	–	–	–
	45,000	12.5	–	–	–	● × 2	–	–
 ARHG18LLTB	18,000	5.0	–	–	● × 4	–	–	–
 ARHG22/24/ 30/36/45LM	22,000	6.5	–	–	–	–	–	● × 4
	24,000	7.0	–	● × 3	–	–	–	–
	30,000	8.8	–	–	–	–	● × 3	–
	36,000	10.6	● × 2	–	–	–	–	–
	45,000	12.5	–	–	–	● × 2	–	–
 ABHG18/22/24LV	18,000	5.0	–	–	● × 4	–	–	–
	22,000	6.5	–	–	–	–	–	● × 4
	24,000	7.0	–	● × 3	–	–	–	–
 ABHG30/36/45LR	30,000	8.8	–	–	–	–	● × 3	–
	36,000	10.6	● × 2	–	–	–	–	–
	45,000	12.5	–	–	–	● × 2	–	–
Tubo di separazione			UTP-SX272A × 1	UTP-SX372A × 1	UTP-SX272A × 1, UTP-SX236A × 2	UTP- SX272A × 1	UTP- SX372A × 1	UTP- SX272A × 1, UTP- SX254A × 2

VRF

I sistemi VRF sono progettati per soddisfare i requisiti della maggior parte degli edifici.

I sistemi VRF sono progettati per fornire una efficace soluzione di climatizzazione, adatta alle grandi abitazioni come ai grandi edifici commerciali.

- V-002 Panoramica della serie VRF J
- V-004 Panoramica della serie VRF V
- V-006 Gamma di unità esterne VRF
- V-008 Caratteristiche

Unità Esterne VRF



Serie VRF J

- V-022 VRF J-IVS
- V-026 VRF J-IV
- V-030 VRF J-IVL



Serie VRF V

Pompa di calore

- V-036 VRF V-IV

Recupero di calore

- V-042 VRF VR-IV

UNITÀ INTERNE VRF

- V-052 Gamma unità interne VRF



VRF

Piccolo terziario,
terziario
e residenziale



FUJITSU GENERAL (Euro) GmbH participates
in the ECP program for VRF.
Check ongoing validity of certificate:
www.eurovent-certification.com

FUJITSU GENERAL (ITALIA) S.p.A.

Panoramica della serie VRF J

Fujitsu General propone sistemi di climatizzazione per diverse applicazioni che vanno dal residenziale al light commercial.





Max. 6 HP Pompa di calore
design compatto

VRF **J-IVS**

L'unità esterna compatta della gamma J-IVS, presenta un design compatto e, grazie all'altezza di 998 mm, non blocca la visuale se installata sotto finestre a media altezza. Questo modello è inoltre ideale per grandi abitazioni, negozi e altri immobili.

Efficienza e bassa rumorosità

La tecnologia impiegata insieme al compressore rotativo Twin DC ad elevata potenza ed allo scambiatore di calore a 3 ranghi, consentono di ottenere un sistema di climatizzazione efficiente che abbia un valore basso di rumorosità.

Sistemi flessibili per la climatizzazione di abitazioni, negozi ed edifici di piccole dimensioni

Il design compatto e la possibilità di impiego di tubazioni lunghe, consentono installazioni flessibili. Possono essere collegate unità interne di diverso tipo e con potenza differente.



Max. 6 HP Pompa di calore

VRF **J-IV**

L'unità esterna compatta della gamma J-IV, permette di collegare fino a 14 unità interne. Questo modello è adatto per piccoli edifici commerciali con negozi di superficie ridotta.

Elevata efficienza energetica

L'unità fully inverter a pompa di calore garantisce un raffreddamento ed un riscaldamento efficienti con qualsiasi combinazione di unità interne.

Sistemi flessibili per la climatizzazione di edifici di piccole e medie dimensioni

Il design compatto e la possibilità di impiego di tubazioni lunghe, consentono installazioni flessibili.

Possono essere collegate unità interne di diverso tipo e con potenza differente.



Max. 18 HP Pompa di calore

VRF **J-IVL**

L'unità esterna compatta della gamma J-IVL, offre un alto grado di libertà di installazione ed è adatta ad edifici con uffici e hotel di medie dimensioni. La recente versione da 14/16/18 HP permette inoltre di collegare fino a 42* unità interne. Questa versione è inoltre ideale per ospedali ed edifici a più ambienti.

*: Modello da 18 HP

Unità esterna compatta

Nonostante la profondità di appena 480 mm, questa serie è in grado di soddisfare le richieste termiche anche per edifici di ampie dimensioni.

L'unità esterna può essere inserita ed installata anche in spazi limitati.

Installazione in piccoli ambienti

L'unità esterna supporta fino a 20-42 unità interne che possono servire piccoli ambienti.

Basso livello sonoro di funzionamento

Grazie al nuovo design, l'unità produce un basso livello sonoro, durante la fase di funzionamento.



Modelli 8, 10 e 12HP

Modello 14, 16 e 18HP

Panoramica della serie VRF V

I sistemi della serie VRF V sono progettati per fornire una soluzione di climatizzazione adatta a grandi superfici.



Max. **48 HP** Pompa di calore

VRF **V-IV**

Gamma da 8 a 48 HP con incrementi di 2 HP con rapporto di capacità delle unità interne collegabili fino al 150% (Ratio).

Risparmio energetico

Questo sistema consente di ottenere un elevato risparmio energetico sia in raffreddamento che in riscaldamento, sfruttando appieno la tecnologia inverter.

Flessibilità di installazione

L'eccezionale flessibilità di installazione soddisfa le diverse esigenze, dettate dalla tipologia delle strutture. Questa flessibilità è ottenuta grazie ad una combinazione di taglie differenti ed alla possibilità di canalizzare il flusso di aria.

Facile installazione e manutenzione

L'unità è stata disegnata in maniera tale da facilitare l'installazione e l'eventuale manutenzione.



VRF

Max. **48 HP** Recupero di calore

VRF **VR-IV**

Gamma da 8 HP a 48 HP con incrementi di 2 HP. Percentuale della portata delle unità interne collegabili fino a 150% (Ratio).

Raffreddamento e riscaldamento simultanei

Raffreddamento e riscaldamento possono essere selezionati liberamente per ogni unità interna.

































Funzione di raffreddamento annuale

















































Funzione di raffreddamento annuale per ambienti che richiedono un controllo costante della temperatura tutto l'anno.

Controllo delle variazioni di temperatura

È possibile modificare liberamente il modo di funzionamento in presenza di grandi differenze di temperatura nell'arco del giorno e nei cambi di stagione.

Gamma di unità esterne VRF

Potenza (kW)	12.1	14.0	15.1-15.5	22.4	28.0	33.5	40.0	45.0	50.0-50.4	55.9	61.5
HP	4	5	6	8	10	12	14	16	18	20	22
Serie J-IVS											
	AJH040 LCLDH	AJH045 LCLDH	AJH054 LCLDH								
Serie J-IV											
	AJH040 LBLDH, AJH040 LELDH	AJH045 LBLDH, AJH045 LELDH	AJH054 LBLDH, AJH054 LELDH								
Serie J-IVL											
				AJH072 LELEDH	AJH090 LELEDH	AJH108 LELEDH	AJH126 LELEDH	AJH144 LELEDH	AJH162 LELEDH		
Serie V-IV Pompa di calore	Salvaspazio										
	Modello			AJH072 LALDH	AJH090 LALDH	AJH108 LALDH	AJH126 LALDH	AJH144 LALDH	AJH162 LALDH	AJH180 LALDH	AJH198 LALDH
	Efficienza energetica										
	Modello							AJH144 LALDHH		AJH180 LALDHH	
Serie VR-IV con recupero di calore	Salvaspazio										
	Modello			AJH072 GALDH	AJH090 GALDH	AJH108 GALDH	AJH126 GALDH	AJH144 GALDH	AJH162 GALDH	AJH180 GALDH	AJH198 GALDH
	Efficienza energetica										
	Modello							AJH144 GALDHH			AJH198 GALDHH

	67.0 24	73.5 26	78.5 28	85.0 30	90.0 32	95.0 34	100.5 36	107.0 38	112.0 40	118.5 42	123.5 44	130.0 46	135.0 48
													
	AJH216 LALDH	AJH234 LALDH	AJH252 LALDH	AJH270 LALDH	AJH288 LALDH	AJH306 LALDH	AJH324 LALDH	AJH342 LALDH	AJH360 LALDH	AJH378 LALDH	AJH396 LALDH	AJH414 LALDH	AJH432 LALDH
													
	AJH216 LALDHH	AJH234 LALDHH	AJH252 LALDHH	AJH270 LALDHH	AJH288 LALDHH	AJH306 LALDHH	AJH324 LALDHH	AJH342 LALDHH	AJH360 LALDHH	AJH378 LALDHH	AJH396 LALDHH		
													
	AJH216 GALDH	AJH234 GALDH	AJH252 GALDH	AJH270 GALDH	AJH288 GALDH	AJH306 GALDH	AJH324 GALDH	AJH342 GALDH	AJH360 GALDH	AJH378 GALDH	AJH396 GALDH	AJH414 GALDH	AJH432 GALDH
													
	AJH216 GALDHH	AJH234 GALDHH	AJH252 GALDHH	AJH270 GALDHH	AJH288 GALDHH	AJH306 GALDHH	AJH324 GALDHH	AJH342 GALDHH	AJH360 GALDHH	AJH378 GALDHH	AJH396 GALDHH		

Caratteristiche

Alta efficienza

Il compressore rotativo Twin DC, la tecnologia inverter e uno scambiatore di calore più grande permettono di ottenere una maggiore efficienza di funzionamento



Compressore rotativo
Twin DC

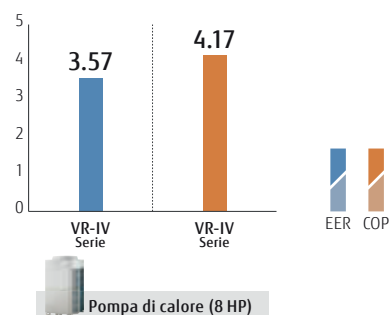
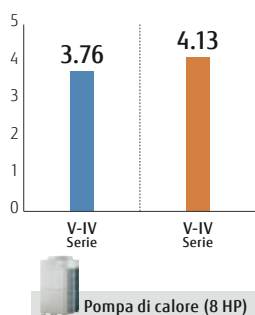

ALL DC Alta Efficienza Stagionale (SEER/SCOP)

Tutti i modelli VRF, compresa la serie J-IVL, sono stati disegnati per ottenere un'alta Efficienza Stagionale in termini di SEER e SCOP.

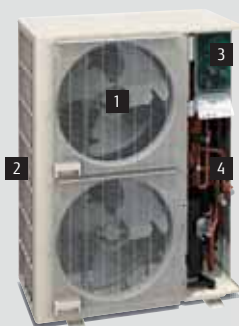

Serie J-IVL



Serie J-IV



Serie J-IVS



1 Motore ventilatore DC



3 Controllo a inverter DC

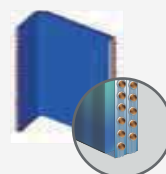

2 Scambiatore di calore

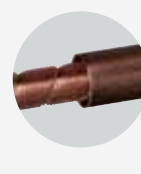

4 Sottoraffreddamento



Serie V

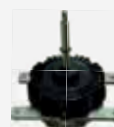

1 Motore ventilatore DC trifase

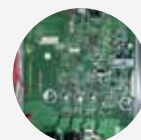

3 Controllo inverter



2 Scambiatore di calore

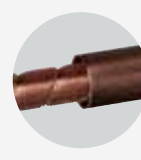

4 Sottoraffreddamento

Funzione di risparmio energetico



Limitazione range temperatura ambiente

È possibile impostare il range di temperatura minima e massima per ottenere un risparmio energetico, garantendo comunque il comfort.

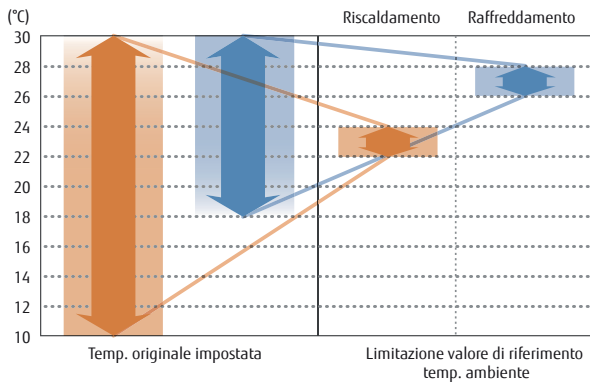

Timer per lo spegnimento automatico

Il nuovo filocomando è dotato della funzione timer OFF che arresta automaticamente il funzionamento dopo un determinato periodo di tempo dal suo avvio. In tal modo si evita lo spreco di energia.

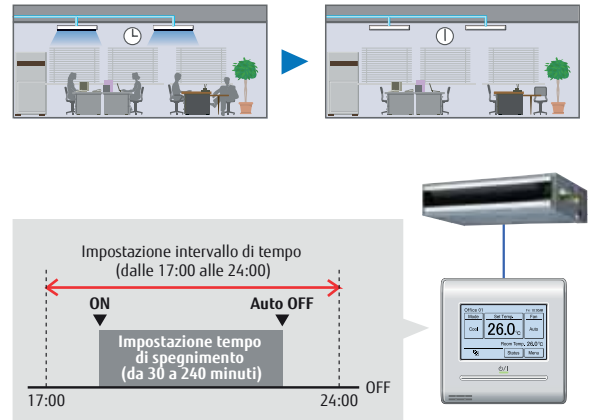

Gestione risparmio energetico

È possibile impostare diverse operazioni di risparmio energetico e gestirle in base alla stagione, al clima ed al periodo.

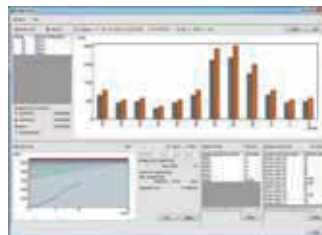

L'immagine sullo schermo è il software Energy Manager (opzione)

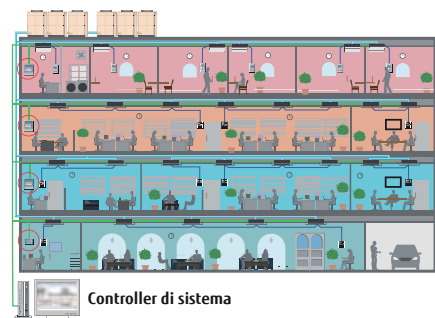

Funzionamento a risparmio potenza

La potenza può essere impostata in 5 fasi sulla capacità nominale. La potenza di picco assorbita risulta ridotta e il carico massimo soppresso.

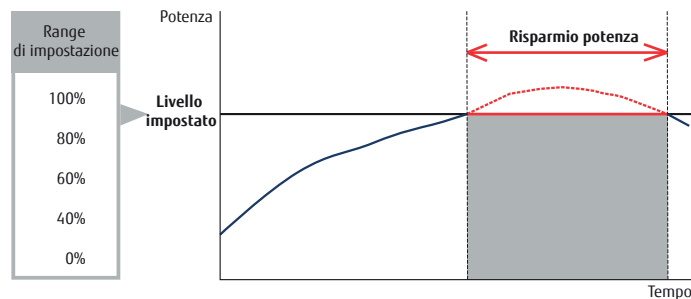



Controllo intelligente del circuito frigorifero

Fujitsu General propone una nuova unità esterna con un controllo innovativo del flusso del refrigerante.

Il nuovo controllo sul circuito frigorifero consente un maggior risparmio energetico.

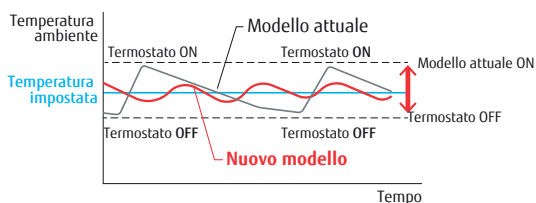

Controllo attuale

Si verificano frequentemente, cicli di Accensione/ Spegnimento. Il comfort non è ottimale dato che la temperatura ambiente varia. Il risparmio energetico diminuisce poiché il compressore si avvia e si arresta frequentemente.

Nuovo controllo

Quando la temperatura impostata viene raggiunta, il compressore lavora variando la velocità di rotazione per mantenere il valore costante.

Modello precedente



Nuovo modello

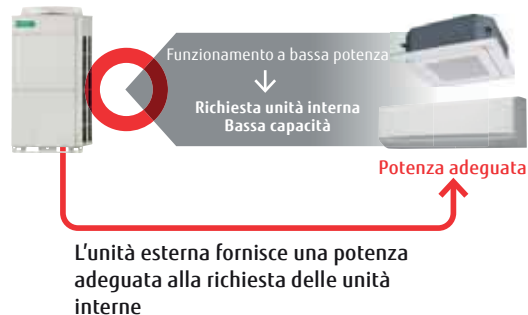

* Il miglioramento varia in base alla combinazione dell'unità interna e delle condizioni operative del sistema.

Maggior Comfort



Funzione di commutazione automatica

La modalità di raffreddamento/riscaldamento è automaticamente commutata in base alla temperatura impostata e alla temperatura ambiente.

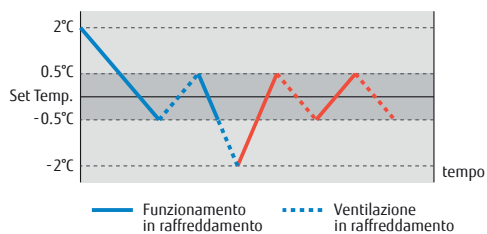

La funzione di commutazione automatica consente di passare facilmente dalla modalità riscaldamento a quella raffreddamento e viceversa, a prescindere dalla modalità operativa delle altre unità interne.

Questo garantisce un funzionamento confortevole in ogni periodo dell'anno.

Funzionamento automatico in raffreddamento/riscaldamento

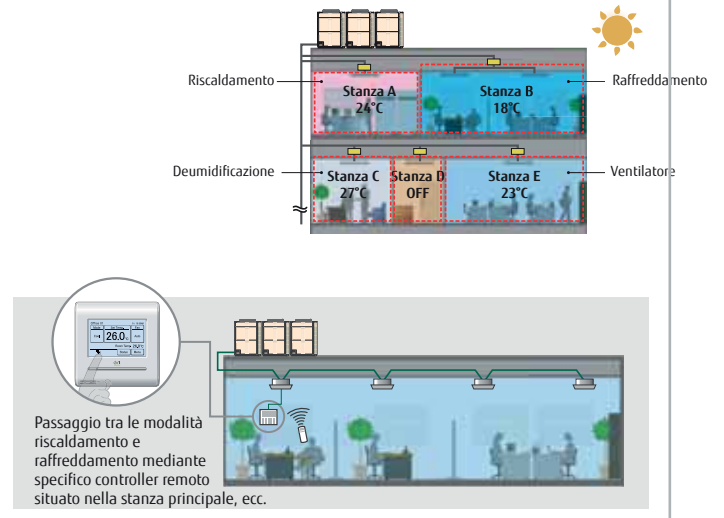

Controllo preciso del flusso di refrigerante

La valvola elettronica di espansione garantisce un controllo preciso del flusso del refrigerante.

Ciò consente un controllo estremamente preciso della temperatura entro $\pm 0,5^\circ\text{C}$.

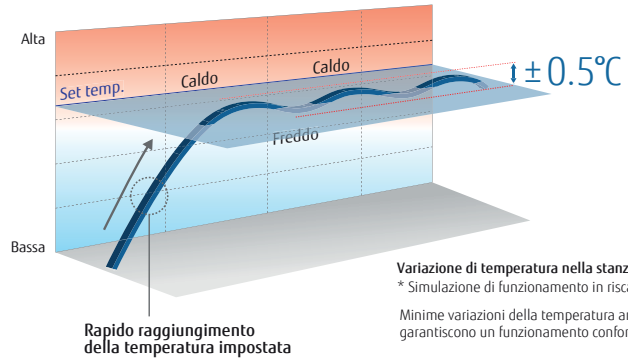

Funzionamento silenzioso



Funzionamento silenzioso

È possibile la selezione automatica di due modalità di funzionamento: priorità bassa rumorosità oppure priorità potenza.

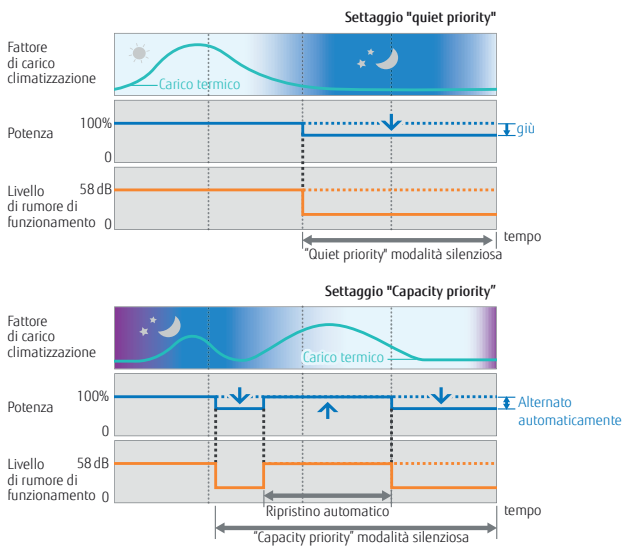

Funzionamento continuo durante il reintegro olio

Il valore di temperatura raggiunto, viene mantenuto costante anche durante il reintegro dell'olio al compressore.

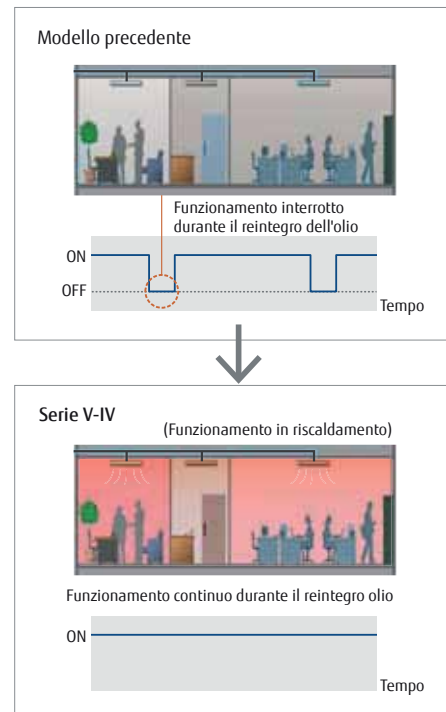

Basso livello di rumore

Le unità interne a bassa potenza soddisfano i requisiti di varie applicazioni.

Questi modelli garantiscono un comfort acustico ottimale grazie ad un livello di rumore eccezionalmente basso. In particolare, la versione a parete con valvola esterna (EEV esterno) produce 20 dB(A) con funzionamento in riscaldamento a bassa temperatura.



Unità interna a bassa potenza

Alta Affidabilità

Rotazione delle unità esterne

L'ordine di avvio delle unità esterne è gestito in maniera tale che il tempo di lavoro dei singoli compressori sia simile.

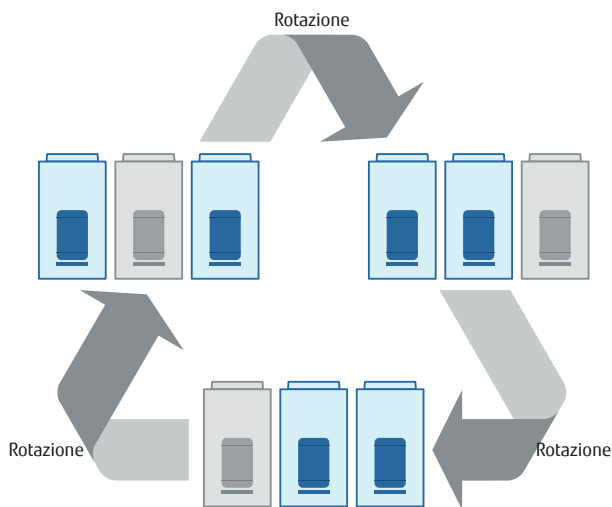

Nota: il funzionamento a rotazione viene alternato dai tempi di start/stop del compressore.

Funzionamento di backup

In caso di guasto di un compressore, quelli rimanenti eseguono il backup.*¹

*: Note: La condizione di guasto può non rendere possibile il funzionamento di backup.

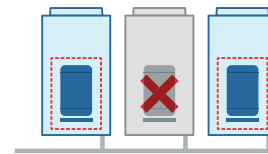

Controllo avanzato del refrigerante

L'innovativa logica di controllo dei compressori ha lo scopo di bilanciare la portata di refrigerante per ogni unità esterna controllando la velocità di rotazione.

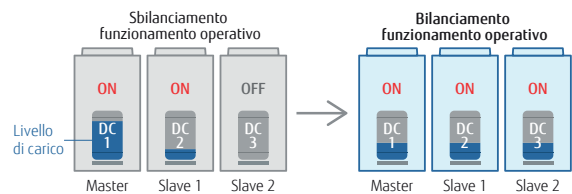

Protezione contro il ritorno di liquido

L'utilizzo di un accumulatore di grandi dimensioni evita che il refrigerante in fase liquida ritorni al compressore.

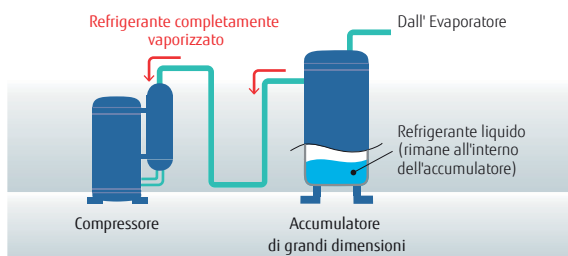

Adozione di scambiatori di calore con protezione blue fin

La resistenza alla corrosione dello scambiatore di calore è stata migliorata con l'introduzione del trattamento blue fin.

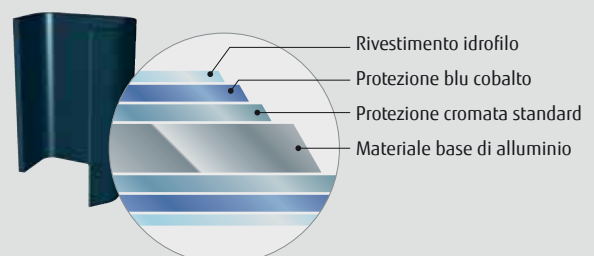



Design Flessibile



Design compatto

Range fino a 18 HP.



Lunghezza delle tubazioni

Tubazioni progettate per servire edifici con uffici a pianta lunga e stretta, con differenze di altezza, o negozi a sviluppo prevalentemente orizzontale.

(Serie VRF J-IVL)

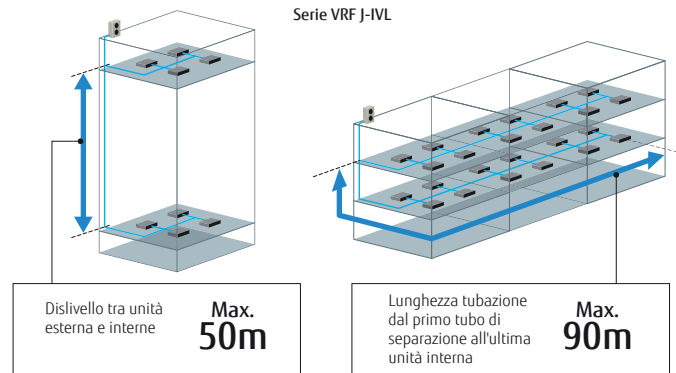





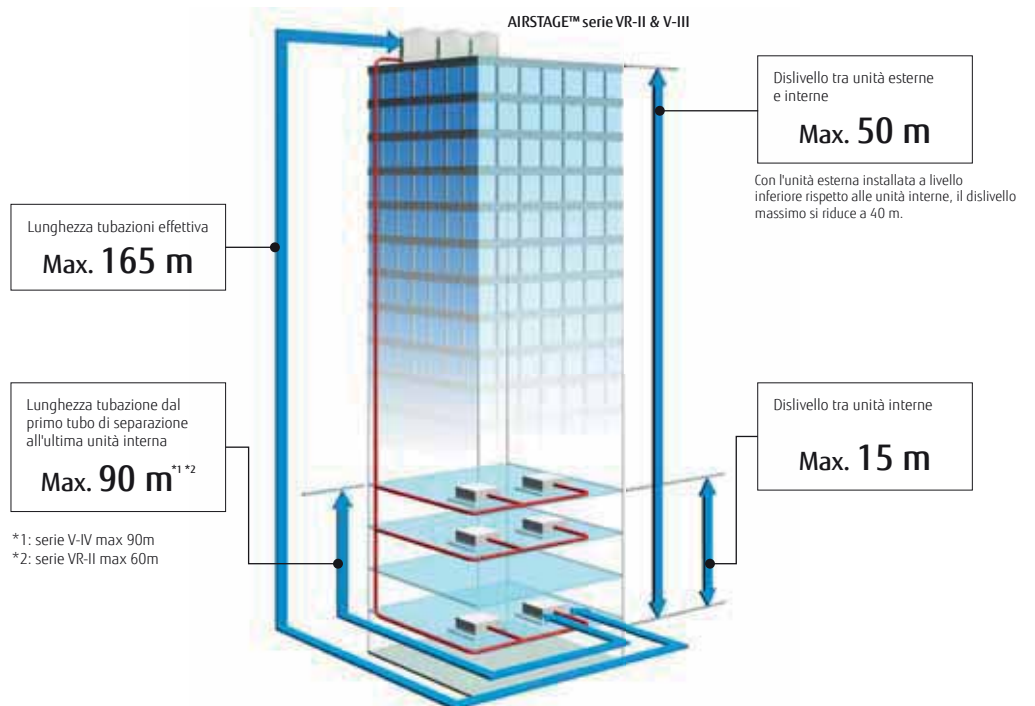

Lunghezza complessiva delle tubazioni max 1.000 m

La lunghezza massima supportata è di 1.000 m.



Collegamento ad alta capacità

Modello	Ratio (%)	Numero unità interne
 VRF J-IVS Series Tipo a pompa di calore	da 50% a 130%	fino a 13
 VRF J-IV Series Tipo a pompa di calore	da 50% a 150%	fino a 14
 VRF J-IVL Series 8/10/12 HP Tipo a pompa di calore	da 50% a 150%	fino a 30
 VRF J-IVL Series 14/16/18 HP Tipo a pompa di calore	da 50% a 150%	fino a 42
 VRF V-IV Series Tipo modulare a pompa di calore	da 50% a 150%	fino a 64
 VRF VR-IV Series Tipo modulare a pompa di calore	da 25%*7 a 150%	fino a 64

Per alcune taglie di potenza sono possibili limitazioni sul rapporto di capacità ed il numero di interne collegabile. Verificare sul catalogo tecnico



Carica ridotta di refrigerante

Il nuovo design dell'unità esterna richiede un volume ridotto di refrigerante.



Installazione in piccoli ambienti



Diversi componenti opzionali

- Kit di aspirazione aria esterna
- Regolazione della temperatura attraverso un sensore remoto
- DX-Kit



Collegamento al sistema di ventilazione

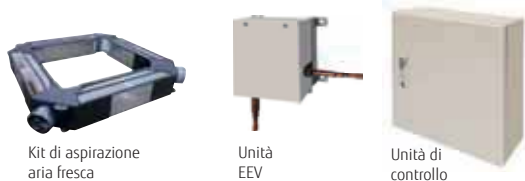

Kit di aspirazione aria fresca

Unità EEV

Unità di controllo



Funzionamento a bassa temperatura

Funzionamento in raffreddamento con temperature esterne sino a -15°C.



Limiti operativi

Tutte le unità esterne hanno un'ampia gamma di temperature operative e possono funzionare in condizioni di temperatura estreme.

Nel caso in cui siano collegati due o più moduli motocondensanti esterni, l'intervallo di temperatura operativa in raffreddamento è compreso tra -5°C e +46°C

L'intervallo operativo in raffreddamento è compreso tra -15°C e +46°C solo nel caso in cui tutte le unità interne collegate abbiano una potenza maggiore o uguale a 5,6kW nom.

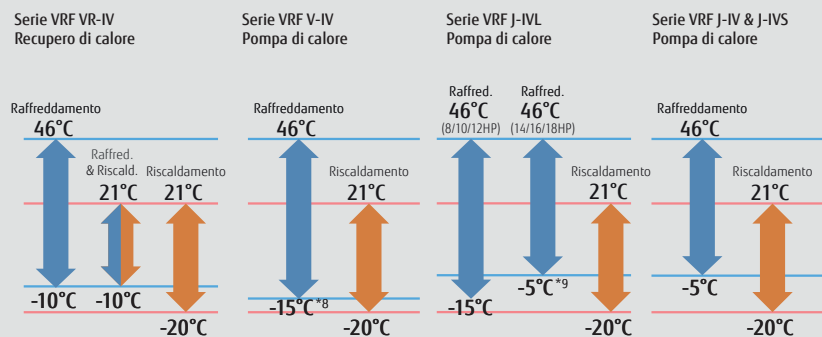

Facile Installazione

Facilmente trasportabile

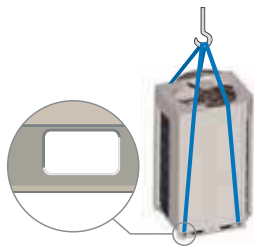

Facilità di movimentazione

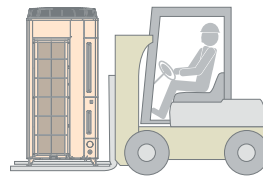

Facilità di trasporto

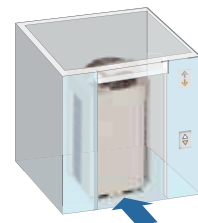

Facilità di ingresso in montacarichi

Facilità di accesso

Il pannello frontale a forma di L facilita l'accesso alle parti interne dell'unità, rendendo agevole sia l'installazione che la manutenzione.

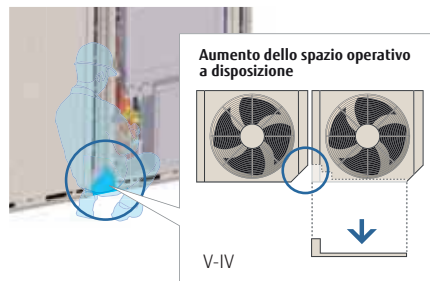

Riduzione della distanza di installazione grazie all'accesso frontale

Collegamento delle tubazioni

Il collegamento delle tubazioni può avvenire nelle 3 direzioni principali.

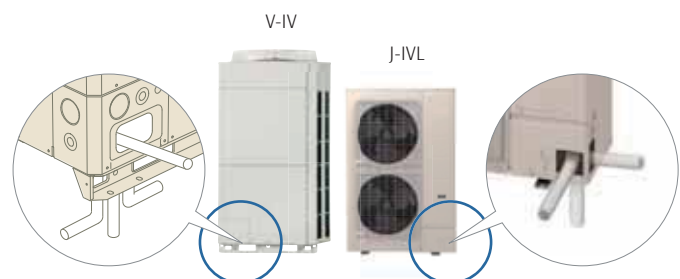



Cablaggio semplice

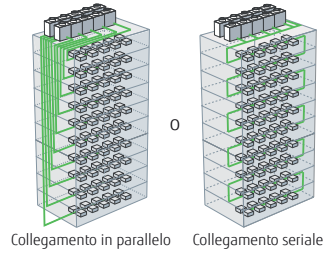

Collegamento in parallelo

Collegamento seriale

Fino a una lunghezza massima di
3.600 m

Nota: Il collegamento in serie non può utilizzare l'impostazione automatica degli indirizzi in un sistema refrigerante multiplo.

Operazione di vuoto

L'operazione di vuoto è facilitata perchè durante questo processo, tutte le valvole di laminazione delle unità interne si aprono al 100%.

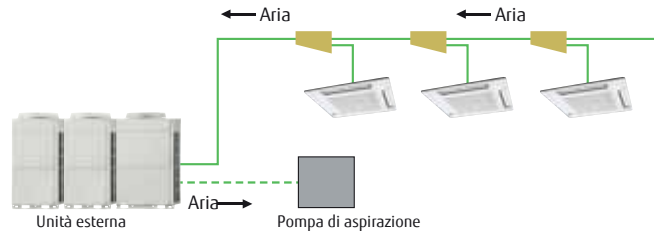

Impostazione automatica degli indirizzi

L'impostazione della funzione automatica sulla PCB dell'unità esterna consente l'inserimento degli indirizzi dell'unità interna, dell'unità RB e dell'amplificatore di segnale.

L'impostazione automatica dell'indirizzo è eseguita all'unità esterna

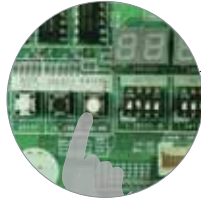

Premere il pulsante dell'unità esterna

Gli indirizzi sono automaticamente impostati dall'unità esterna.

1 Amplificatore di segnale

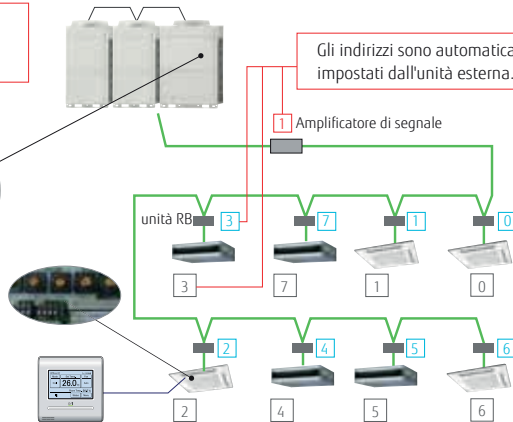

È possibile impostare manualmente gli indirizzi dall'unità interna dal comando remoto.

Facile assistenza e manutenzione

Design per una facile manutenzione

Un LED a 7 segmenti consente un facile controllo dei dati relativi allo stato di funzionamento, della temperatura, della pressione.

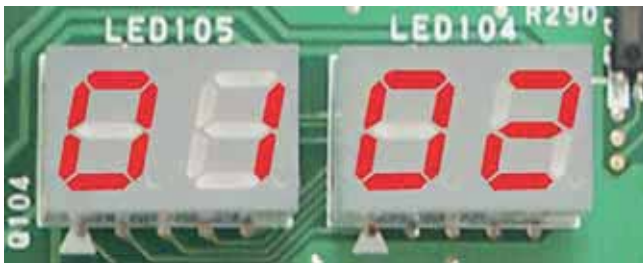

LED a 7 segmenti di facile lettura

Consente la lettura dei dati.

Lo stato dell'unità può essere verificato facilmente dal display

- Modalità di funzionamento
- Temperatura e pressione
- Funzionamento compressore
- Indirizzo/modello/numero di unità esterne

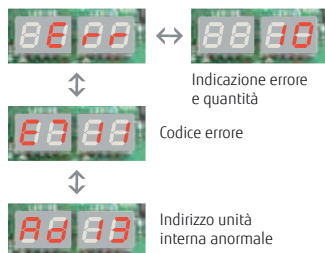

• Lo stato degli errori può essere facilmente controllato nel display dell'unità esterna

Pannello quadro elettrico

Interventi di manutenzione facilitati.

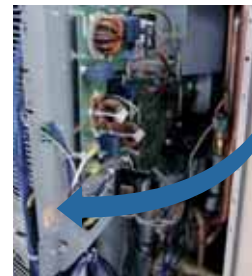

Lo stato del sistema si verifica direttamente dal comando a filo di qualsiasi unità interna

Il codice errore viene visualizzato sul display a cristalli liquidi.

Comando remoto a filo	Comando remoto semplice a filo	Comando remoto a filo (Touch panel)																																								
<p>Numero di sistema 001: Dispositivo di controllo 002: Unità interna</p> <p>Codice errore</p> <p>Numero di unità</p>	<p>Codice di localizzazione telecomando</p> <p>Codice errore</p>	<p>Stato di errore / Storico errori</p> <table border="1"> <thead> <tr> <th>No.</th> <th>Data</th> <th>Time</th> <th>Address</th> <th>Code</th> </tr> </thead> <tbody> <tr> <td>1</td> <td>2012/11/11</td> <td>11:00:00</td> <td>000-20</td> <td>E01</td> </tr> <tr> <td>2</td> <td>2012/7/20</td> <td>22:00:00</td> <td>000-20</td> <td>E01</td> </tr> <tr> <td>3</td> <td>2012/7/25</td> <td>18:00:00</td> <td>000-20</td> <td>E01</td> </tr> <tr> <td>4</td> <td>2012/7/25</td> <td>11:00:00</td> <td>000-20</td> <td>E01</td> </tr> <tr> <td>5</td> <td>2012/7/22</td> <td>11:00:00</td> <td>000-20</td> <td>E01</td> </tr> <tr> <td>6</td> <td>2012/7/20</td> <td>11:00:00</td> <td>000-20</td> <td>E01</td> </tr> <tr> <td>7</td> <td>2012/7/20</td> <td>11:00:00</td> <td>000-20</td> <td>E01</td> </tr> </tbody> </table> <p>Back Home Error All</p>	No.	Data	Time	Address	Code	1	2012/11/11	11:00:00	000-20	E01	2	2012/7/20	22:00:00	000-20	E01	3	2012/7/25	18:00:00	000-20	E01	4	2012/7/25	11:00:00	000-20	E01	5	2012/7/22	11:00:00	000-20	E01	6	2012/7/20	11:00:00	000-20	E01	7	2012/7/20	11:00:00	000-20	E01
No.	Data	Time	Address	Code																																						
1	2012/11/11	11:00:00	000-20	E01																																						
2	2012/7/20	22:00:00	000-20	E01																																						
3	2012/7/25	18:00:00	000-20	E01																																						
4	2012/7/25	11:00:00	000-20	E01																																						
5	2012/7/22	11:00:00	000-20	E01																																						
6	2012/7/20	11:00:00	000-20	E01																																						
7	2012/7/20	11:00:00	000-20	E01																																						

Diagnosi degli errori (Service Tool)

Collegamento al Service Tool

- Lo stato di funzionamento e lo storico degli errori possono essere controllati ed analizzati tramite Service Tool.
- È possibile memorizzare le operazioni degli ultimi 5 mesi.

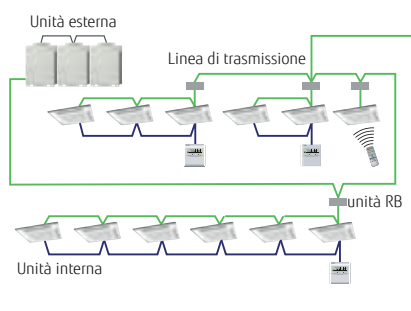

Monitoraggio remoto

Il sistema di monitoraggio via web consente di visualizzare il funzionamento del sistema in qualsiasi momento.

Lato Monitoraggio

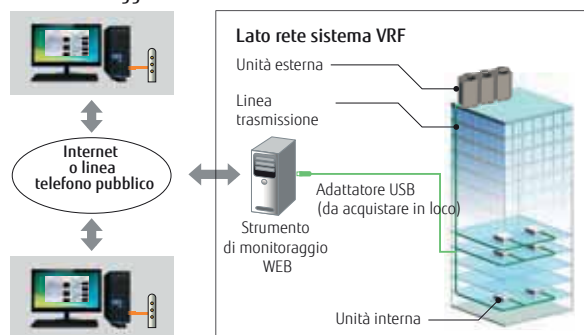

Pompa di calore

VRF **J-IVS**

Nuovo controllo intelligente del refrigerante

Fujitsu General ha introdotto un controllo innovativo del flusso di refrigerante.

Questo è in grado di seguire la richiesta termica dell'ambiente servito, garantire un adeguato comfort e di conseguenza, un elevato risparmio energetico.

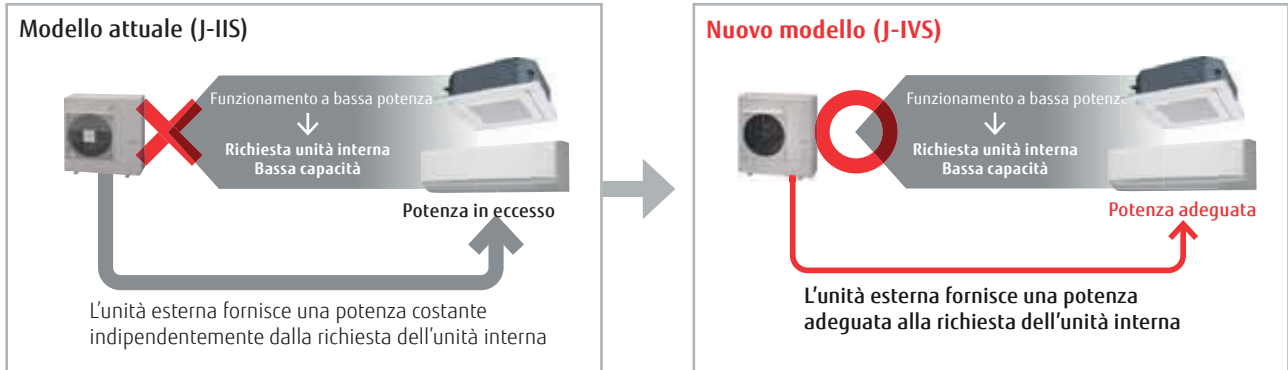

Alta pressione statica

La pressione statica dell'unità esterna può arrivare fino a 25Pa per i modelli 4/5/6HP.



Tecnologia avanzata ad alta efficienza

Grande ventilatore elicoidale
L'impiego di un ventilatore di grandi dimensioni e l'ottimizzazione degli angoli consente elevate prestazioni e ridotta rumorosità di funzionamento.

Motore DC del ventilatore
Motore DC multistadio e miniaturizzato per il ventilatore a elevata efficienza e basso livello sonoro.

Grande scambiatore di calore
Le prestazioni dello scambiatore di calore sono notevolmente migliorate grazie all'installazione di un modello di grandi dimensioni a 3 ranghi.

Griglia a flusso d'aria regolare
Griglia di concezione aerodinamica per garantire la massima efficienza opponendo minima resistenza al passaggio dell'aria.

Comando inverter DC
L'efficienza è migliorata grazie al montaggio di un nuovo modulo a filtri attivi.

Compressore rotativo DC compatto con elevate prestazioni
Buona efficienza in tutte le condizioni di carico. Prestazioni particolarmente soddisfacenti rispetto alle condizioni operative normali medie e basse.

Trasferimento di calore elevato con tubo in rame (angolo di spostamento migliorato).

Basso livello sonoro
Motore compressore a efficienza elevata
Design ottimizzato del flusso di refrigerante
Componenti di alta precisione

Alta
Efficienza Compressore
Efficienza compressore 100% Alta

Facilità di trasporto ed installazione



Unità esterna leggera e compatta

Questo modello è molto più compatto delle unità esterne convenzionali 6HP.

La forma compatta di altezza inferiore a 1 m consente l'installazione sotto le finestre e in spazi ristretti.



Basso livello sonoro

Il livello sonoro ridotto, viene raggiunto grazie al nuovo design della ventola.

Lunghezza delle tubazioni

La lunghezza massima delle tubazioni è di 80 metri.

Lunghezza massima tubazioni

Max. 80 m

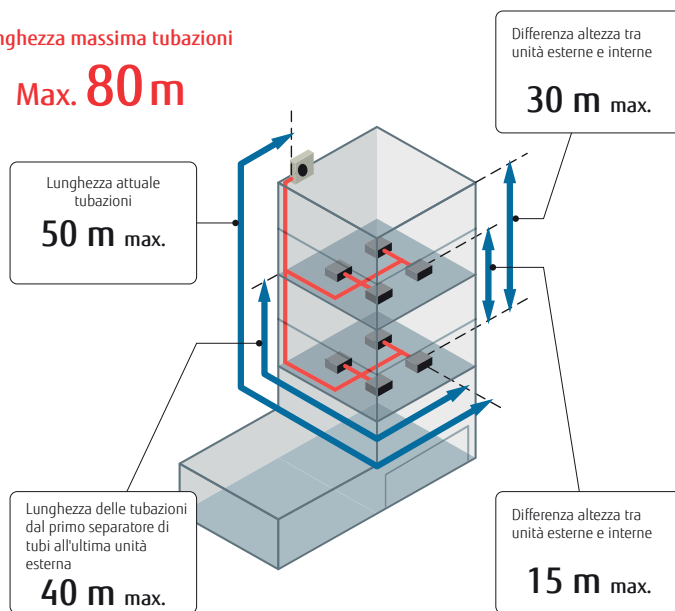

Possono essere collegate fino a 13 unità

Il numero massimo di unità interne collegabili è 13.

Modello	Modello attuale (J-IIS)			Nuovo modello (J-IVS)		
	4	5	6	4	5	6
Potenza nominale (HP)						
Max. Unità interne collegabili	1-7	1-8	1-8	1-11	1-12	1-13

Funzionamento continuo durante il reintegro olio

La temperatura viene mantenuta costante durante il reintegro dell'olio in quanto il sistema continua a funzionare regolarmente.

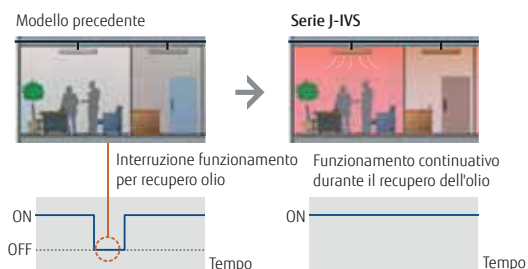

Facile installazione

Funzione controllo collegamenti: è possibile verificare se il collegamento dei cavi e le impostazioni degli indirizzi siano corretti tramite la funzione di controllo rapido.

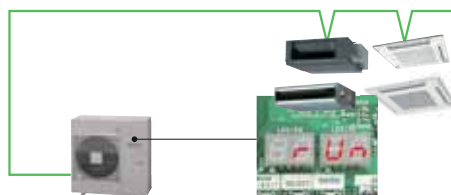

- Numeri unità interne collegate a display
- È possibile visualizzare i numeri di indirizzo impostati in duplicato per le unità interne



Specifiche tecniche

Campo di potenza nominale		HP	4	5	6
Nome Modello			AJH040LCLDH	AJH045LCLDH	AJH054LCLDH
N. massimo di unità interne collegabili			1-11	1-12	1-13
Alimentazione			Monofase, ~230V, 50Hz		
Potenza	Raffreddamento	kW	12.1	14.0	15.1
	Potenza termica nominale		12.1	14.0	15.1
	Riscaldamento max		13.6	16.0	16.5
Potenza assorbita	Raffreddamento	kW	3.75	4.71	5.55
	Potenza termica nominale		3.22	3.77	4.33
	Riscaldamento max		3.99	5.04	5.32
EER	Raffreddamento	WW	3.22	2.97	2.72
COP	Potenza termica nominale		3.75	3.71	3.48
	Riscaldamento max		3.40	3.17	3.10
SEER	Raffreddamento		5.83	5.58	5.47
SCOP	Riscaldamento		3.82	3.96	3.99
ηc	Raffreddamento	%	230.2	220.2	215.8
ηh	Riscaldamento		149.8	155.4	156.6
Portata d'aria		m³/h	4,240	4,400	4,400
Pressione/ Potenza sonora	Raffreddamento	dB(A)	53 / 67	53 / 69	54 / 70
	Riscaldamento		54 / 68	56 / 69	56 / 70
Scambiatore di calore			Blue fin	Blue fin	Blue fin
Dimensioni nette	Altezza	mm	998	998	998
	Larghezza		970	970	970
	Profondità		370	370	370
Peso		kg	86	88	88
Refrigerante	Tipo (GWP)	R410A (2,088)			
	Carica	kg(CO2eq-T)	4.0 (8.4)	4.0 (8.4)	4.0 (8.4)
Diametro tubo di collegamento	Liquido	mm	9.52	9.52	9.52
	Gas		15.88	15.88	15.88
Lunghezza totale del tubo		m	80	80	80
Massimo dislivello			30	30	30
Campo di funzionamento	Raffreddamento	°C	da -5 a 46	da -5 a 46	da -5 a 46
	Riscaldamento		da -20 a 21	da -20 a 21	da -20 a 21

Nota: Le specifiche si basano sulle condizioni seguenti.

Raffreddamento: temperatura interna di 27° bulbo secco/19° bulbo umido e temperatura esterna di 35° bulbo secco/24° bulbo umido.

Riscaldamento: temperatura interna di 20° bulbo secco/(15° bulbo umido) e temperatura esterna di 7° bulbo secco/6° bulbo umido.

Lunghezza del tubo: 7,5 m; dislivello tra unità esterna e unità interna: 0 m.

La funzione protettiva può attivarsi in caso di utilizzo al di fuori del campo di funzionamento previsto.

Dimensioni

(Unità: mm)

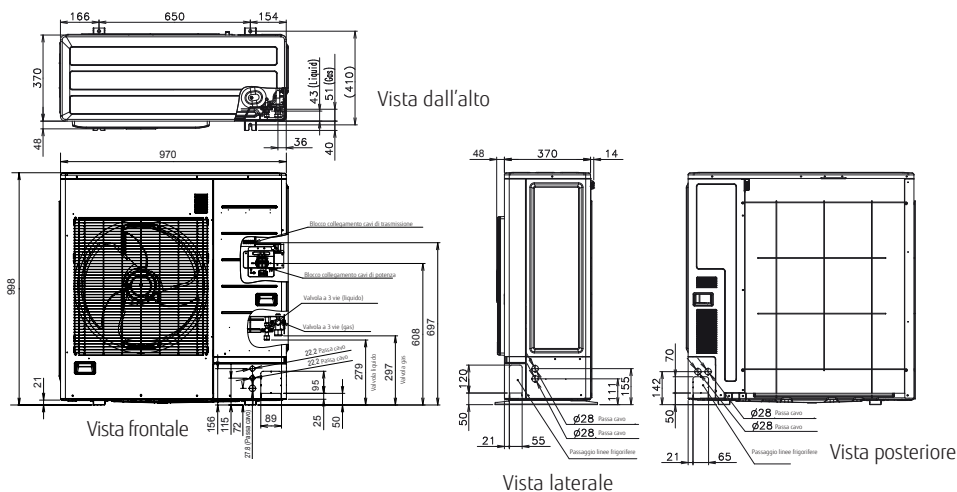

Pompa di calore

VRF **J-IV**

Nuovo controllo intelligente del refrigerante

Fujitsu General ha introdotto un controllo innovativo del flusso di refrigerante.

Questo è in grado di seguire la richiesta termica dell'ambiente servito, garantire un adeguato comfort e di conseguenza, un elevato risparmio energetico.

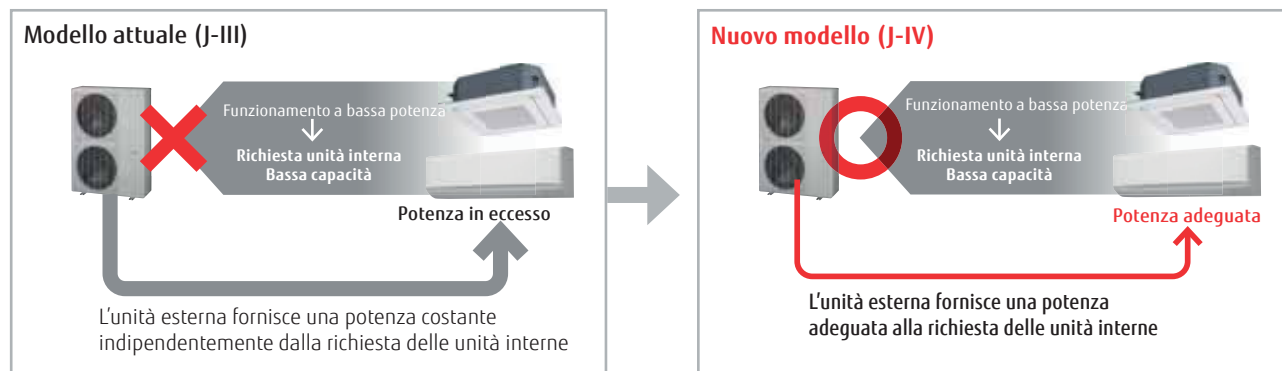

Alta pressione statica

La pressione statica dell'unità esterna può arrivare fino a 30 Pa per i modelli 4/5/6 HP.



Tecnologia avanzata ad alta efficienza

Grande ventilatore elicoidale

L'impiego di un ventilatore di grandi dimensioni e l'ottimizzazione degli angoli consente elevate prestazioni e ridotta rumorosità di funzionamento.

Motore DC del ventilatore

Motore DC multistadio e miniaturizzato per il ventilatore a elevata efficienza e basso livello sonoro.

Scambiatore di calore maggiorato

Le prestazioni dello scambiatore di calore sono notevolmente migliorate grazie all'installazione di un modello a 3 ranghi di grandi dimensioni.

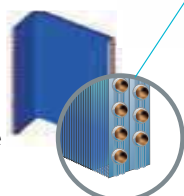

Motore del compressore a efficienza elevata

Design ottimizzato del flusso di refrigerante

Componenti di alta precisione

Comando inverter DC

L'efficienza è migliorata grazie al montaggio di un nuovo modulo a filtri attivi.

Scambiatore di calore di sottoraffreddamento

Il montaggio di uno scambiatore di calore a doppio tubo migliora le prestazioni di raffreddamento.

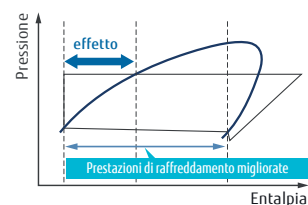

Compressore rotativo Twin DC

L'efficienza in tutte le condizioni di carico è buona. Prestazioni particolarmente soddisfacenti rispetto alle condizioni operative normali medie e basse.

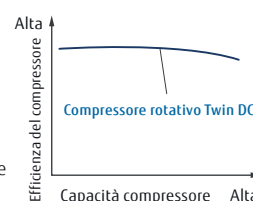

Alta Efficienza

Tutte le combinazioni si distinguono per un valore elevato di COP.

EER / COP elevato (riscaldamento max.)

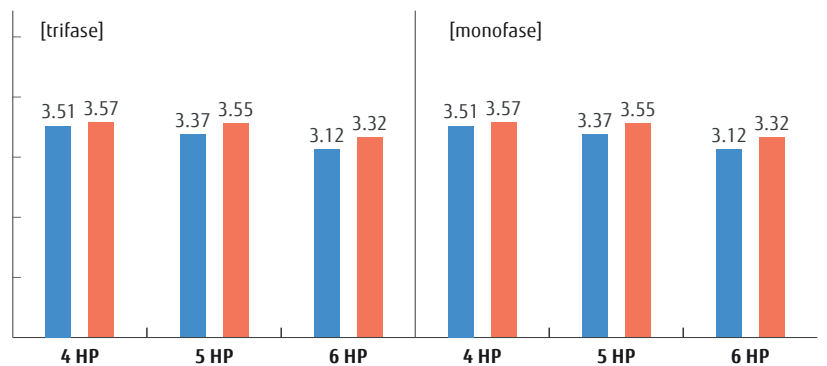

* Queste specifiche sono determinate dalla combinazione di cassette

Lunghezza delle tubazioni

Lunghezza massima delle tubazioni è di 180 metri.

Possono essere collegate fino a 14 unità

Modello	Modello attuale (J-III)			Nuovo modello (J-IV)		
	4	5	6	4	5	6
Potenza nominale gamma (HP)						
Max. Unità interne collegabili	1-9	1-10	1-13	1-11	1-12	1-14

Lunghezza massima tubazioni

Max. 180 m

Dislivello massimo tra unità esterna e unità interne.
50 m max.
Con unità esterna installata a livello inferiore rispetto alle unità interne il dislivello massimo si riduce a 40 m.

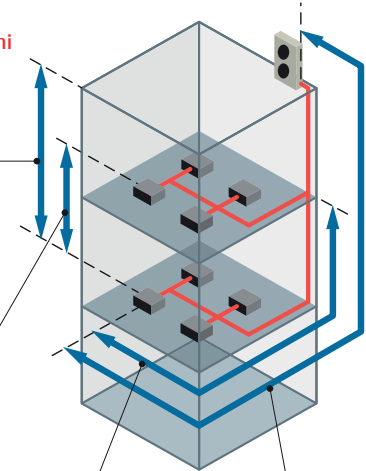

Dislivello massimo tra unità interne
15 m max.

Lunghezza massima tubazioni dal primo giunto di separazione all'unità interna più lontana.
40 m max.

Lunghezza attuale tubazioni
120 m max.

Funzionamento continuo durante il reintegro olio

La temperatura viene mantenuta costante durante il reintegro dell'olio, in quanto il dispositivo continua a funzionare regolarmente.

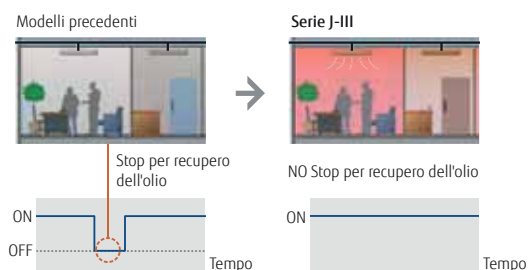

Facile installazione

Funzione controllo collegamenti: è possibile verificare se il collegamento dei cavi e le impostazioni degli indirizzi siano corretti tramite la funzione di controllo rapido.



4,5,6HP : AJH040LBDH/AJH045LBDH/AJH054LBDH AJH040LELDH [trifase]/AJH045LELDH [trifase]/AJH054LELDH [trifase]



Specifiche tecniche

Campo di potenza nominale		HP	4	5	6	4	5	6
Nome Modello			AJH040LBDH	AJH045LBDH	AJH054LBDH	AJH040LELDH	AJH045LELDH	AJH054LELDH
N. massimo di unità interne collegabili			1-11	1-12	1-14	1-11	1-12	1-14
Alimentazione			Monofase, ~230V, 50Hz			Trifase, ~400V, 50Hz		
Potenza	Raffreddamento	kW	12.1	14.0	15.5	12.1	14.0	15.5
	Potenza termica nominale		12.1	14.0	15.5	12.1	14.0	15.5
	Riscaldamento max		13.6	16.0	18.0	13.6	16.0	18.0
Potenza assorbita	Raffreddamento	kW	3.44	4.15	4.96	3.44	4.15	4.96
	Potenza termica nominale		3.14	3.60	4.17	3.44	3.60	4.17
	Riscaldamento max		3.80	4.50	5.41	3.80	4.50	5.41
EER	Raffreddamento		3.51	3.37	3.12	3.51	3.37	3.12
COP	Potenza termica nominale	W/W	3.85	3.88	3.71	3.85	3.88	3.71
	Riscaldamento max		3.57	3.55	3.32	3.57	3.55	3.32
SEER		Raffreddamento	6.50	6.30	6.08	6.50	6.30	6.08
SCOP		Riscaldamento	3.83	3.93	3.94	3.83	3.93	3.94
ηc	Raffreddamento	%	257.0	249.0	240.0	257.0	249.0	240.0
ηh	Riscaldamento	%	150.0	154.0	155.0	150.0	154.0	155.0
Portata d'aria		m³/h	6,200	6,600	7,000	6,200	6,600	7,000
Pressione/ Potenza sonora	Raffreddamento	dB(A)	50 / 65	52 / 66	53 / 67	50 / 65	52 / 66	53 / 67
	Riscaldamento		52 / 67	55 / 69	56 / 69	52 / 67	55 / 69	56 / 69
Scambiatore di calore			Blue fin	Blue fin	Blue fin	Blue fin	Blue fin	Blue fin
Dimensioni nette	Altezza	mm	1,334	1,334	1,334	1,334	1,334	1,334
	Larghezza		970	970	970	970	970	970
	Profondità		370	370	370	370	370	370
Peso		kg	117	117	119	118	119	119
Refrigerante	Tipo (GWP)		R410A (2,088)	R410A (2,088)	R410A (2,088)	R410A (2,088)	R410A (2,088)	R410A (2,088)
	Carica	kg(CO2eq-T)	4.8 (10.0)	5.3 (11.1)	5.3 (11.1)	4.8 (10.0)	5.3 (11.1)	5.3 (11.1)
Diametro tubo di collegamento	Liquido	mm	9.52	9.52	9.52	9.52	9.52	9.52
	Gas		15.88	15.88	19.05	15.88	15.88	19.05
Lunghezza totale del tubo		m	180	180	180	180	180	180
Massimo dislivello			50/40 (unità esterna: più alta/più bassa)			50/40 (unità esterna: più alta/più bassa)		
Campo di funzionamento	Raffreddamento	°C	da -5 a 46	da -5 a 46	da -5 a 46	da -5 a 46	da -5 a 46	da -5 a 46
	Riscaldamento		da -20 a 21	da -20 a 21	da -20 a 21	da -20 a 21	da -20 a 21	da -20 a 21

Nota: Le specifiche si basano sulle condizioni seguenti.

Raffreddamento: temperatura interna di 27° bulbo secco/19° bulbo umido e temperatura esterna di 35° bulbo secco/24° bulbo umido.

Riscaldamento: temperatura interna di 20° bulbo secco/(15° bulbo umido) e temperatura esterna di 7° bulbo secco/6° bulbo umido.

Lunghezza del tubo: 7,5 m; dislivello tra unità esterna e unità interna: 0 m.

La funzione protettiva può attivarsi in caso di utilizzo al di fuori del campo di funzionamento previsto.

Dimensioni

(Unità: mm)

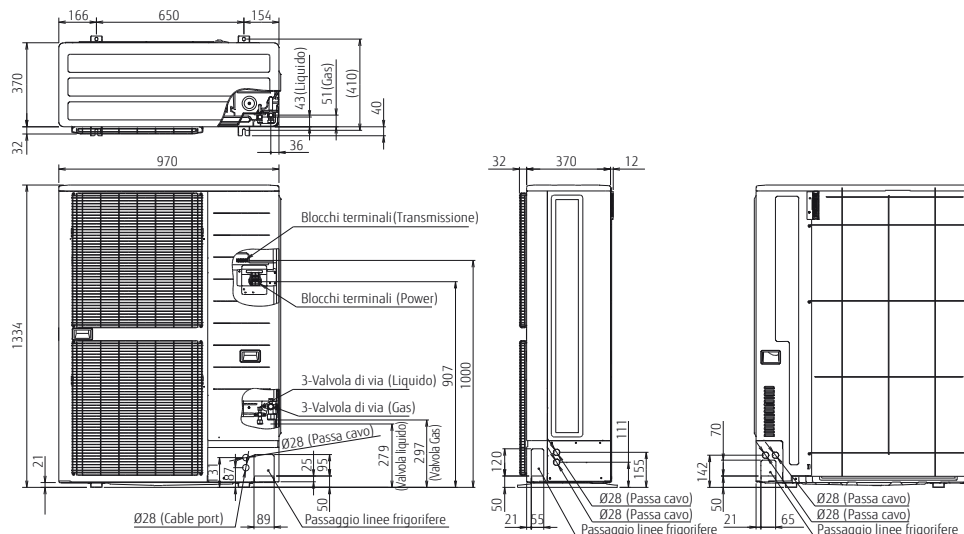

Pompa di calore

VRF **J-IVL**

Nuovo controllo intelligente del flusso di refrigerante

Fujitsu General ha introdotto un controllo innovativo del flusso di refrigerante.

Questo è in grado di seguire la richiesta termica dell'ambiente servito, garantire un adeguato comfort e di conseguenza, un elevato risparmio energetico



Alta pressione statica

La pressione statica esterna può arrivare fino a 60 Pa per i modelli 14/16/18 HP. (30 Pa per il modello 8/10 HP, 40 Pa per il modello 12 HP)

* I valori nominali delle capacità sono leggermente ridotti durante il funzionamento ad alta pressione statica.



Tecnologia avanzata

Ø570 mm

Grande ventilatore elicoidale

L'elevata efficienza e la silenziosità sono ottenute con un'ottimizzazione del profilo alare e un ampio diametro del ventilatore.

Motore DC del ventilatore

Motore DC multistadio e miniaturizzato per il ventilatore a elevata efficienza e basso livello sonoro.

Grande scambiatore di calore

Le prestazioni dello scambiatore di calore sono notevolmente migliorate grazie all'installazione di un modello di grandi dimensioni a 2,6 ranghi.

Comando inverter DC

L'efficienza è migliorata grazie al montaggio di un nuovo modulo a filtri attivi.

Scambiatore di calore di sottoraffreddamento

Il montaggio di uno scambiatore di calore a doppio tubo migliora le prestazioni di raffreddamento.

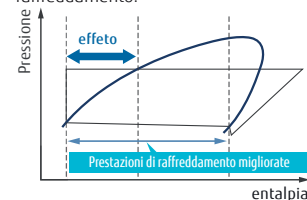

Compressore Scroll

Il compressore scroll con un'ampia gamma di frequenze di rotazione da 15 a 130 rps insieme al metodo unico di regolazione Fujitsu controlla senza problemi la potenza in ingresso nel motore ottenendo un ottimale sistema di gestione dell'energia e un funzionamento silenzioso.

15-130 rps



Fujitsu General propone sistemi di climatizzazione che tengono conto del risparmio energetico, della silenziosità, del comfort.

VRF J-IVL

Immagine: modelli 8/10/12 HP

Design sottile e compatto



Differenza di profondità
-285 mm
Tutti i modelli J-IVL
Rispetto a tutti i modelli attuali

Spazio di installazione
-45%!
In confronto con i modelli
attuali 14/16/18 HP

Peso
-62 kg!
Rispetto ai modelli
attuali 16 HP



Differenza di altezza
-262 mm
Rispetto al modello attuale di 8 HP

Spazio di installazione
-26%!
Rispetto ai modelli
attuali 8/10 HP

Flessibilità di installazione



Unità esterna serie VRF V

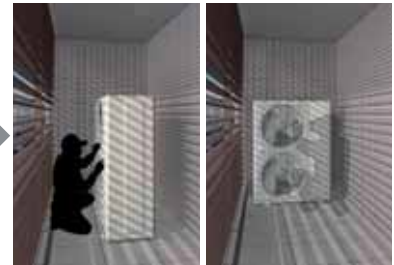

Unità esterna serie VRF J

Installazione all'interno dell'edificio Bassa rumorosità

Questo modello ad espulsione frontale, presenta una larghezza di circa 1000 mm per consentire una installazione flessibile anche in spazi ristretti.



Unità esterna serie VRF V



Unità esterna serie VRF J

Spazio ristretto Salvaspazio

L'unità compatta e sottile consente l'installazione a terra oppure a parete.



Unità esterna serie VRF V



Unità esterna serie VRF J

Installazione in strada Flessibilità di installazione

Questo modello ad espulsione frontale, con corpo sottile e basso, richiede uno spazio di installazione ridotto.

Elevata efficienza

Tutte le combinazioni si distinguono per i valori elevati di EER e COP.

EER / COP elevato (riscaldamento max.)

■ EER / ■ COP (riscaldamento max.)

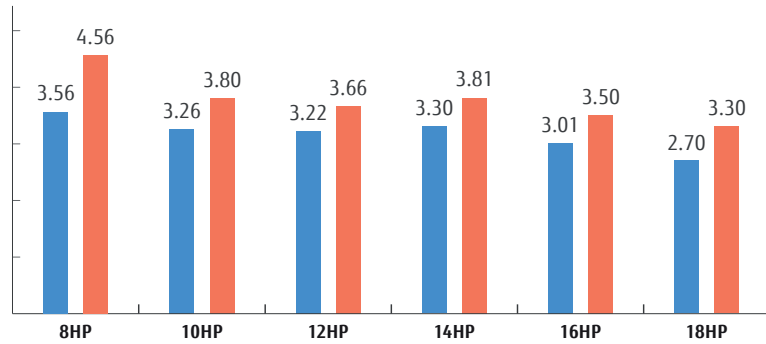

Lunghezza delle tubazioni

La nuova tecnologia di controllo del refrigerante permette di realizzare tubazioni con una lunghezza totale di 400 metri.

Possono essere collegate fino a 42 unità

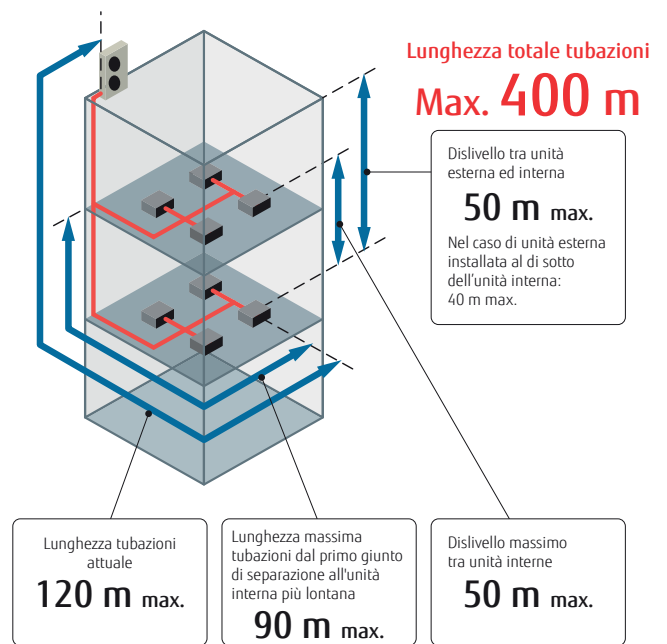

Basso livello sonoro

È stato raggiunto un valore molto basso di rumore di funzionamento.

Potenza sonora

66 dB(A)



J-IVL (8HP)

77 dB(A)

-11 dB(A)



Modello attuale (8 HP)

8,10,12 HP: AJH072LELDH/AJH090LELDH/AJH108LELDH
 14,16,18 HP: AJH126LELDH/AJH144LELDH/AJH162LELDH



8, 10, 12 HP

14, 16, 18 HP

Specifiche tecniche

Campo di potenza nominale		HP	8	10	12	14	16	18
Nome Modello			AJH072LELDH	AJH090LELDH	AJH108LELDH	AJH126LELDH	AJH144LELDH	AJH162LELDH
N. massimo di unità interne collegabili			1-20	1-25	1-30	1-36	1-40	1-42
Alimentazione			trifase, ~400V, 50Hz					
Potenza	Raffreddamento	kW	22.4	28.0	33.5	40.0	45.0	50.0
	Potenza termica nominale		22.4	28.0	33.5	40.0	45.0	50.0
	Riscaldamento max		25.0	31.5	37.5	45.0	50.0	55.0
Potenza assorbita	Raffreddamento	kW	6.30	8.59	10.42	12.12	14.96	18.52
	Potenza termica nominale		4.65	6.61	8.18	9.71	11.81	13.66
	Riscaldamento max		5.45	8.29	10.25	11.80	14.29	16.66
EER	Raffreddamento		3.56	3.26	3.22	3.30	3.01	2.70
COP	Potenza termica nominale	W/W	4.82	4.24	4.10	4.12	3.81	3.66
	Riscaldamento max		4.56	3.80	3.66	3.81	3.50	3.30
SEER	Raffreddamento		7.62	7.50	7.27	7.27	7.00	6.29
SCOP	Riscaldamento		3.89	3.61	3.63	3.53	3.51	3.54
ηc	Raffreddamento	%	301.8	297.0	287.8	287.8	277.0	248.6
ηh	Riscaldamento		152.6	141.4	142.2	138.2	137.4	138.6
Portata d'aria		m³/h	8,400	9,000	11,000/12,100	13,000	14,000	14,800/15,300
Pressione/ Potenza sonora	Raffreddamento	dB(A)	52/66	54/69	59/73	62/75	64/77	65/79
	Riscaldamento		54/-	57/-	62/-	63/-	65/-	68/-
Dimensioni nette	Altezza	mm	1,428	1,428	1,428	1,638	1,638	1,638
	Larghezza		1,080	1,080	1,080	1,080	1,080	1,080
	Profondità		480	480	480	480	480	480
Peso		kg	170	177	178	213	213	217
Refrigerante	Tipo (GWP)		R410A (2,088)	R410A (2,088)	R410A (2,088)	R410A (2,088)	R410A (2,088)	R410A (2,088)
	Carica	kg(CO2eq-T)	7.0 (14.6)	7.5 (15.7)	7.5 (15.7)	11.0 (22.9)	11.0 (22.9)	11.8 (24.6)
Diametro tubo di collegamento	Liquido	mm	9.52	9.52	12.70	12.70	12.70	12.70
	Gas		19.05	22.20	28.58	28.58	28.58	28.58
Lunghezza totale del tubo		m	400	400	400	400	400	
Massimo dislivello			50/40 (unità esterna: più alta/più bassa)					
Campo di funzionamento	Raffreddamento	°C	da -15 a 46	da -15 to 46	da -15 a 46	da -5 a 46*	da -5 a 46*	da -5 a 46*
	Riscaldamento		da -20 a 21	da -20 a 21	da -20 a 21	da -20 a 21	da -20 a 21	da -20 a 21

Nota: Le specifiche si basano sulle condizioni seguenti.

Raffreddamento: temperatura interna di 27° bulbo secco/19° bulbo umido e temperatura esterna di 35° bulbo secco/24° bulbo umido.

Riscaldamento: temperatura interna di 20° bulbo secco/15° bulbo umido e temperatura esterna di 7° bulbo secco/6° bulbo umido.

Lunghezza del tubo: 7,5 m; dislivello tra unità esterna e unità interna: 0 m.

* Il campo di raffreddamento da -15 a 46°C si realizza solo quando la potenza di tutte le unità interne collegate al sistema è maggiore di 5,6 kW.

Dimensioni

(Unità: mm)

8, 10, 12 HP

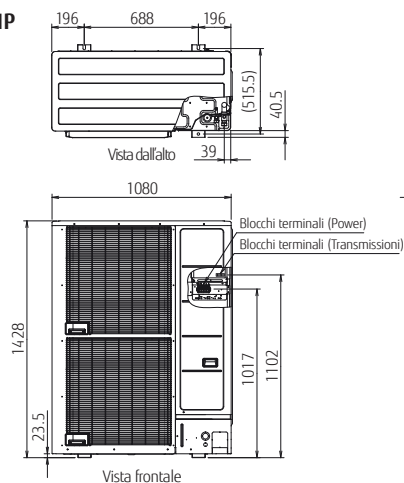

14, 16, 18 HP

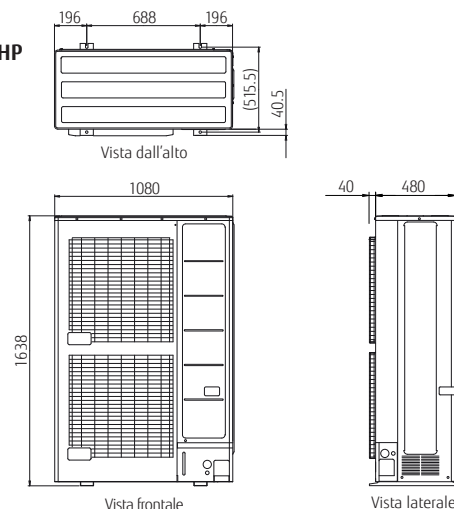

Pompa di calore

VRF **V-IV**



Nuovo controllo intelligente del refrigerante

Fujitsu General ha introdotto un controllo innovativo del flusso di refrigerante.

Questo è in grado di seguire la richiesta termica dell'ambiente servito, garantire un adeguato comfort e di conseguenza, un elevato risparmio energetico.

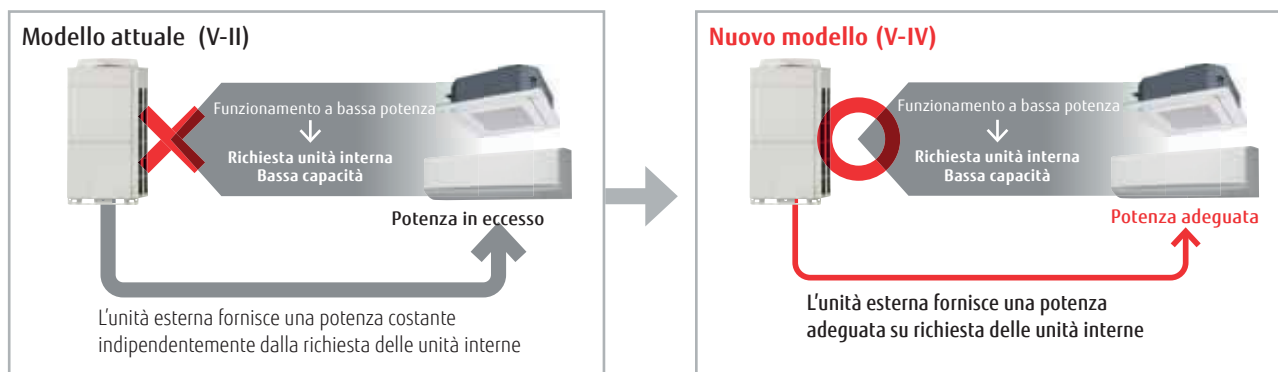

* Il miglioramento del controllo e dell'onda sinusoidale effettiva varia in base alla combinazione dell'unità interna e delle condizioni operative del sistema.

Efficienza in condizioni operative reali

L'uso del nuovo scambiatore di calore e dei compressori a doppia rotazione ad alta efficienza, permettono di raggiungere un valore elevato di COP.

Combinazione in funzione dell'economia di spazio

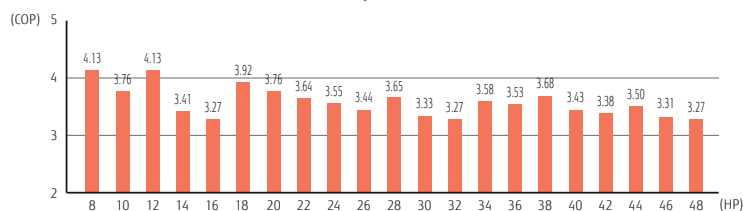

*Queste specifiche sono determinate dalla combinazione canalizzata.

Combinazione in funzione dell'efficienza energetica

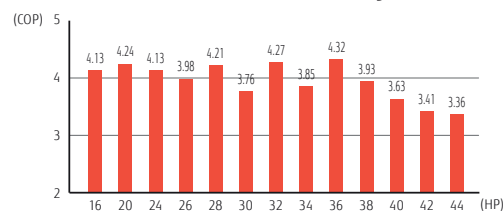

*Più unità esterne non sono certificate da Eurovent.

Tecnologia di risparmio energetico che potenzia l'efficienza operativa



Ventilatore elicoidale

Utilizzando la tecnologia CFD*, il ventilatore di recente design offre elevate prestazioni e ridotta rumorosità di funzionamento. *: CFD = CFD = Fluidodinamica computazionale



Motore ventilatore DC trifase

Il motore a elevata efficienza dotato di sofisticato controllo di velocità consente di migliorare notevolmente le prestazioni. Inoltre, il motore DC del ventilatore contribuisce a mantenere un basso livello sonoro.



Controllo inverter

L'adozione di IPM a ridotta perdita di commutazione garantisce elevata efficienza.



Scambiatore di calore a 4 facce

L'efficienza dello scambiatore di calore è notevolmente migliorata dall'adozione del nuovo design a 4 facce che aumenta l'area di superficie attiva.



Scambiatore di calore di sottoraffreddamento

L'elevata efficienza dello scambiatore di calore è ottenuta con uno speciale sistema tubo in tubo.



Compressore rotativo twin DC di grande potenza ed efficienza

Compressore rotativo twin DC di grande potenza, elevata efficienza ed eccellente capacità intermedia.





Presenza di aspirazione frontale













Nelle installazioni a unità esterne multiple, il design della presa frontale, unico nel suo genere, migliora il flusso dell'aria di scambio.

Specifiche unità esterne • Combinazioni diverse dalle seguenti non sono consigliate.

Combinazione in funzione dell'economia di spazio

<p>22.4 kW (8 HP)</p>  <p>AJH072LALDH UNITÀ: AJH072LALDH</p>	<p>28.0 kW (10 HP)</p>  <p>AJH090LALDH UNITÀ: AJH090LALDH</p>	<p>33.5 kW (12 HP)</p>  <p>AJH108LALDH UNITÀ: AJH108LALDH</p>	<p>40.0 kW (14 HP)</p>  <p>AJH126LALDH UNITÀ: AJH126LALDH</p>	<p>45.0 kW (16 HP)</p>  <p>AJH144LALDH UNITÀ: AJH144LALDH</p>
<p>50.0 kW (18 HP)</p>  <p>AJH162LALDH UNITÀ: AJH090/072LALDH</p>	<p>56.0 kW (20 HP)</p>  <p>AJH180LALDH UNITÀ: AJH090/090LALDH</p>	<p>62.4 kW (22 HP)</p>  <p>AJH198LALDH UNITÀ: AJH126/072LALDH</p>	<p>68.0 kW (24 HP)</p>  <p>AJH216LALDH UNITÀ: AJH126/090LALDH</p>	<p>73.0 kW (26 HP)</p>  <p>AJH234LALDH UNITÀ: AJH144/090LALDH</p>
<p>78.0 kW (28 HP)</p>  <p>AJH252LALDH UNITÀ: AJH144/108LALDH</p>	<p>85.0 kW (30 HP)</p>  <p>AJH270LALDH UNITÀ: AJH144/126LALDH</p>	<p>90.0 kW (32 HP)</p>  <p>AJH288LALDH UNITÀ: AJH144/144LALDH</p>	<p>95.0 kW (34 HP)</p>  <p>AJH306LALDH UNITÀ: AJH144/090/072LALDH</p>	<p>100.0 kW (36 HP)</p>  <p>AJH324LALDH UNITÀ: AJH144/090/090LALDH</p>
<p>106.0 kW (38 HP)</p>  <p>AJH342LALDH UNITÀ: AJH144/126/072LALDH</p>	<p>113.0 kW (40 HP)</p>  <p>AJH360LALDH UNITÀ: AJH144/126/090LALDH</p>	<p>118.0 kW (42 HP)</p>  <p>AJH378LALDH UNITÀ: AJH144/144/090LALDH</p>	<p>123.0 kW (44 HP)</p>  <p>AJH396LALDH UNITÀ: AJH144/144/108LALDH</p>	<p>128.0 kW (46 HP)</p>  <p>AJH414LALDH UNITÀ: AJH144/144/126LALDH</p>
<p>135.0 kW (48 HP)</p>  <p>AJH432LALDH UNITÀ: AJH144/144/144LALDH</p>				

Combinazione in funzione della resa energetica

<p>44.8 kW (16 HP)</p>  <p>AJH144LALDHH UNITÀ: AJH072/072LALDH</p>	<p>55.9 kW (20 HP)</p>  <p>AJH180LALDHH UNITÀ: AJH108/072LALDH</p>	<p>67.2 kW (24 HP)</p>  <p>AJH216LALDHH UNITÀ: AJH072/072/072LALDH</p>	<p>72.8 kW (26 HP)</p>  <p>AJH234LALDHH UNITÀ: AJH090/072/072LALDH</p>	<p>78.3 kW (28 HP)</p>  <p>AJH252LALDHH UNITÀ: AJH108/072/072LALDH</p>
<p>84.8 kW (30 HP)</p>  <p>AJH270LALDHH UNITÀ: AJH126/072/072LALDH</p>	<p>89.4 kW (32 HP)</p>  <p>AJH288LALDHH UNITÀ: AJH108/108/072LALDH</p>	<p>95.9 kW (34 HP)</p>  <p>AJH306LALDHH UNITÀ: AJH126/108/072LALDH</p>	<p>100.5 kW (36 HP)</p>  <p>AJH324LALDHH UNITÀ: AJH108/108/108LALDH</p>	<p>107.0 kW (38 HP)</p>  <p>AJH342LALDHH UNITÀ: AJH126/108/108LALDH</p>
<p>113.5 kW (40 HP)</p>  <p>AJH360LALDHH UNITÀ: AJH126/126/108LALDH</p>	<p>120.0 kW (42 HP)</p>  <p>AJH378LALDHH UNITÀ: AJH126/126/126LALDH</p>	<p>125.0 kW (44 HP)</p>  <p>AJH396LALDHH UNITÀ: AJH144/126LALDH</p>		

8,10HP: AJH072LALDH/AJH090LALDH
 12,14,16 HP: AJH108LALDH/AJH126LALDH/AJH144LALDH



8, 10 HP

12, 14, 16 HP

Dimensioni

(Unità: mm)

8, 10 HP

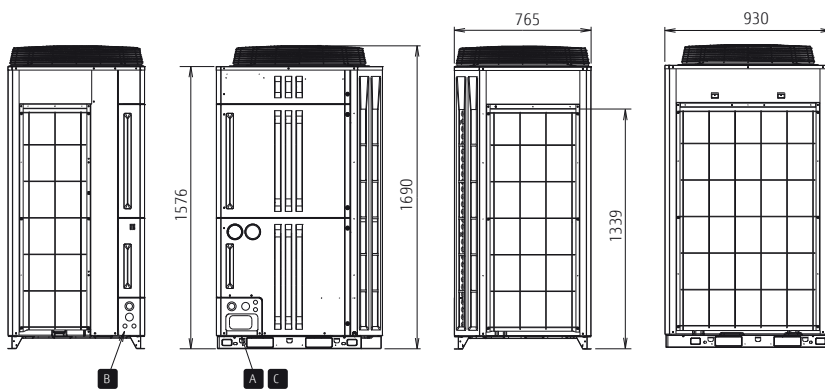
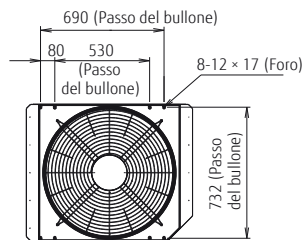

12, 14, 16 HP

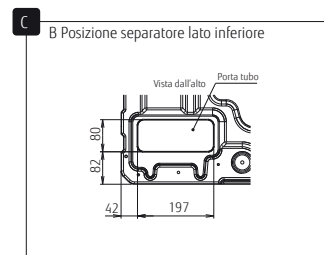
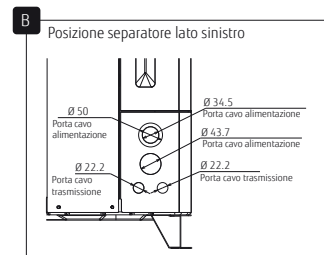
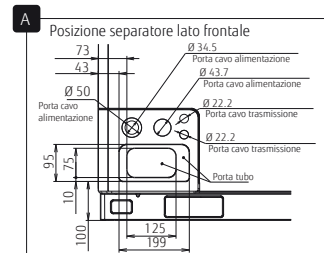
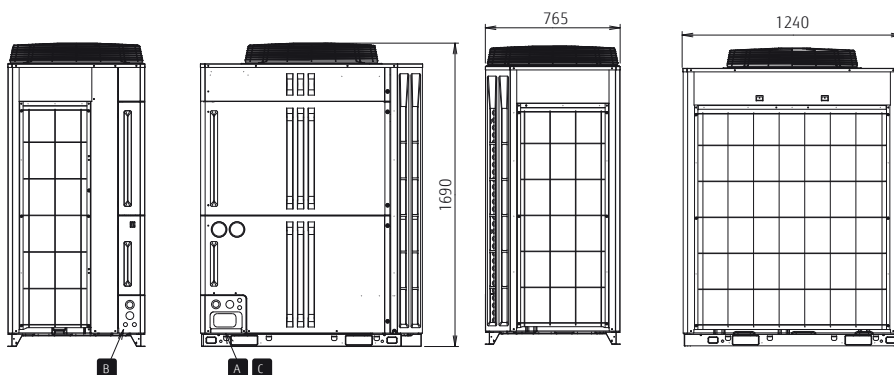
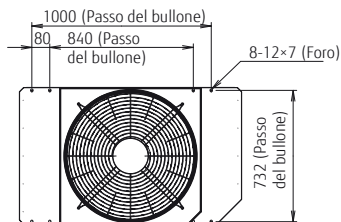

Specifiche unità esterne

Combinazione in funzione dell'economia di spazio

Campo di potenza nominale		HP	8	10	12	14	16	18	20	22	24
Nome modello			AJH072LALDH	AJH090LALDH	AJH108LALDH	AJH126LALDH	AJH144LALDH	AJH162LALDH	AJH180LALDH	AJH198LALDH	AJH216LALDH
Unità 1 Unità 2 Unità 3			AJH072LALDH	AJH090LALDH	AJH108LALDH	AJH126LALDH	AJH144LALDH	AJH090LALDH AJH072LALDH	AJH090LALDH AJH090LALDH	AJH126LALDH AJH072LALDH	AJH126LALDH AJH090LALDH
N. massimo di unità interne collegabili*1			17	21	26	30	34	39	43	47	52
Potenza unità interne collegabili		kW	11.2-33.6	14.0-42.0	16.8-50.3	20.0-60.0	22.5-67.5	25.2-75.6	28.0-84.0	31.2-93.6	34.0-102.0
Alimentazione			Trifase, ~400 V, 50 Hz								
Potenza	Raffreddamento	kW	22.4	28.0	33.5	40.0	45.0	50.4	56.0	62.4	68.0
	Potenza termica nominale		22.4	28.0	33.5	40.0	45.0	50.4	56.0	62.4	68.0
	Riscaldamento max		25.0	31.5	37.5	45.0	48.0	56.5	63.0	70.0	76.5
Potenza assorbita	Raffreddamento	kW	5.95	9.06	9.54	13.18	16.74	15.01	18.12	19.13	22.24
	Potenza termica nominale		5.42	7.44	7.76	11.74	13.76	12.86	14.88	17.16	19.18
	Riscaldamento max		6.26	8.98	9.48	14.00	15.02	15.24	17.96	20.26	22.98
EER	Raffreddamento	W/W	3.76	3.09	3.51	3.03	2.68	3.36	3.09	3.26	3.06
COP	Potenza termica nominale	W/W	4.13	3.76	4.31	3.41	3.27	3.92	3.76	3.64	3.55
	Riscaldamento max		3.99	3.50	3.95	3.21	3.19	3.71	3.51	3.46	3.33
SEER	Raffreddamento		7.09	6.56	7.33	6.67	6.18	6.83	6.56	6.64	6.62
SCOP	Riscaldamento		3.83	3.80	4.19	4.19	4.27	3.82	3.80	4.05	4.00
ηc	Raffreddamento	%	281.0	259.0	290.0	264.0	244.0	270.0	259.0	262.5	261.5
ηh	Riscaldamento		150.0	149.0	165.0	165.0	168.0	149.5	149.0	159.0	157.0
Portata d'aria	Alta	m³/h	11,100	11,100	13,000	13,000	13,700	11,100 × 2	11,100 × 2	13,000 + 11,100	13,000 + 11,100
Pressione/Potenza sonora*2	Raffreddamento	dB(A)	58 / 79	58 / 79	58 / 81	62 / 84	63 / 86	61 / 82	61 / 82	63 / 85	63 / 85
	Riscaldamento		59 / 80	60 / 81	60 / 83	64 / 85	65 / 87	63 / 84	63 / 84	65 / 86	65 / 86
Pressione statica esterna max		Pa	82	82	82	82	82	82	82	82	82
Potenza nominale compressore		kW	7.5	7.5	11.0	11.0	11.0	7.5 × 2	7.5 × 2	11.0 + 7.5	11.0 + 7.5
Scambiatore di calore			Blue fin	Blue fin	Blue fin	Blue fin	Blue fin	Blue fin	Blue fin	Blue fin	Blue fin
Dimensioni nette	Altezza	mm	1,690	1,690	1,690	1,690	1,690	1,690	1,690	1,690	1,690
	Larghezza		930	930	1,240	1,240	1,240	930 × 2	930 × 2	1,240 + 930	1,240 + 930
	Profondità		765	765	765	765	765	765	765	765	765
Peso		kg	252	252	275	275	275	252 × 2	252 × 2	275 + 252	275 + 252
Refrigerante	Tipo (GWP)		R410A (2,088)	R410A (2,088)	R410A (2,088)	R410A (2,088)	R410A (2,088)	R410A (2,088)	R410A (2,088)	R410A (2,088)	R410A (2,088)
	Carica	kg(CO2eq-T)	11.7 (24.4)	11.7 (24.4)	11.8 (24.6)	11.8 (24.6)	11.8 (24.6)	11.7 × 2 (24.4 × 2)	11.7 × 2 (24.4 × 2)	11.8 + 11.7 (24.6 + 24.4)	11.8 + 11.7 (24.6 + 24.4)
Diametro tubo di collegamento	Liquido	mm	12.70	12.70	12.70	12.70	12.70	15.88	15.88	15.88	15.88
	Gas		22.22	22.22	28.58	28.58	28.58	28.58	28.58	34.92	34.92
Campo di funzionamento	Raffreddamento	*bulbo secco	-15 to 46	-15 to 46	-15 to 46	-15 to 46	-15 to 46	-5 to 46	-5 to 46	-5 to 46	-5 to 46
	Riscaldamento		-20 to 21	-20 to 21	-20 to 21	-20 to 21	-20 to 21	-20 to 21	-20 to 21	-20 to 21	-20 to 21

Combinazione in funzione della resa energetica

Campo di potenza nominale		HP	16	20	24	26	28	30
Nome modello			AJH144LALDHH	AJH180LALDHH	AJH216LALDHH	AJH234LALDHH	AJH252LALDHH	AJH270LALDHH
Unità 1 Unità 2 Unità 3			AJH072LALDH AJH072LALDH	AJH108LALDH AJH072LALDH	AJH072LALDH AJH072LALDH AJH072LALDH	AJH090LALDH AJH072LALDH AJH072LALDH	AJH108LALDH AJH072LALDH AJH072LALDH	AJH126LALDH AJH072LALDH AJH072LALDH
N. massimo di unità interne collegabili*1			34	43	52	56	62	64
Potenza unità interne collegabili		kW	22.4-67.2	28.0-83.8	33.6-100.8	36.4-109.2	39.2-117.4	42.4-127.2
Alimentazione			Trifase, ~400 V, 50 Hz					
Potenza	Raffreddamento	kW	44.8	55.9	67.2	72.8	78.3	84.8
	Potenza termica nominale		44.8	55.9	67.2	72.8	78.3	84.8
	Riscaldamento max		50.0	62.5	75.0	81.5	87.5	95.0
Potenza assorbita	Raffreddamento	kW	11.90	15.49	17.85	20.96	21.44	25.08
	Potenza termica nominale		10.84	13.18	16.26	18.28	18.60	22.58
	Riscaldamento max		12.52	15.74	18.78	21.50	22.00	26.52
EER	Raffreddamento	W/W	3.76	3.61	3.76	3.47	3.65	3.38
COP	Potenza termica nominale	W/W	4.13	4.24	4.13	3.98	4.21	3.76
	Riscaldamento max		3.99	3.97	3.99	3.79	3.98	3.58
SEER	Raffreddamento		7.09	7.21	7.09	6.91	7.17	6.79
SCOP	Riscaldamento		3.83	4.01	3.83	3.82	3.95	3.98
ηc	Raffreddamento	%	281.0	285.5	281.0	273.7	284.0	275.3
ηh	Riscaldamento		150.0	157.5	150.0	149.7	155.0	155.0
Portata d'aria	Alta	m³/h	11,100 × 2	13,000 + 11,100	11,100 × 3	11,000 × 3	13,000 + 11,100 × 2	13,000 + 11,100 × 2
Pressione/Potenza sonora*2	Raffreddamento	dB(A)	61 / 82	61 / 83	63 / 84	63 / 84	63 / 85	65 / 86
	Riscaldamento		62 / 83	63 / 85	64 / 85	64 / 85	64 / 86	66 / 87
Pressione statica esterna max		Pa	82	82	82	82	82	82
Potenza nominale compressore		kW	7.5 × 2	11.0 + 7.5	7.5 × 3	7.5 × 3	11.0 + 7.5 × 2	11.0 + 7.5 × 2
Scambiatore di calore			Blue fin	Blue fin	Blue fin	Blue fin	Blue fin	Blue fin
Dimensioni nette	Altezza	mm	1,690	1,690	1,690	1,690	1,690	1,690
	Larghezza		930 × 2	1,240 + 930	930 × 3	930 × 3	1,240 + 930 × 2	1,240 + 930 × 2
	Profondità		765	765	765	765	765	765
Peso		kg	252 × 2	275 + 252	252 × 3	252 × 3	275 + 252 × 2	275 + 252 × 2
Refrigerante	Tipo (GWP)		R410A (2,088)	R410A (2,088)	R410A (2,088)	R410A (2,088)	R410A (2,088)	R410A (2,088)
	Carica	kg(CO2eq-T)	11.7 × 2 (24.4 × 2)	11.8 + 11.7 (24.6 + 24.4)	11.7 × 3 (24.4 × 3)	11.7 × 3 (24.4 × 3)	11.8 + 11.7 × 2 (24.6 + 24.4 × 2)	11.8 + 11.7 × 2 (24.6 + 24.4 × 2)
Diametro tubo di collegamento	Liquido	mm	12.70	15.88	15.88	15.88	15.88	19.05
	Gas		28.58	34.92	34.92	34.92	34.92	34.92
Campo di funzionamento	Raffreddamento	*bulbo secco	-5 to 46	-5 to 46	-5 to 46	-5 to 46	-5 to 46	-5 to 46
	Riscaldamento		-20 to 21	-20 to 21	-20 to 21	-20 to 21	-20 to 21	-20 to 21

Nota: Le specifiche si basano sulle condizioni seguenti.

Raffreddamento: temperatura interna di 27° bulbo secco/19° bulbo umido e temperatura esterna di 35° bulbo secco/24° bulbo umido.

Riscaldamento: temperatura interna di 20° bulbo secco/(15° bulbo umido) e temperatura esterna di 7° bulbo secco/6° bulbo umido.

Lunghezza del tubo: 7,5 m; dislivello tra unità esterna e unità interna: 0 m.

Quando il funzionamento in modalità di raffreddamento avviene con temperature esterne inferiori a -5°C, l'unità esterna deve essere installata in una posizione più alta o allo stesso livello delle unità interne.

* Queste specifiche sono determinate dalla combinazione canalizzata.

* Più unità esterne non sono certificate da Eurovent.

26	28	30	32	34	36	38	40	42	44	46	48
AJH234LALDH	AJH252LALDH	AJH270LALDH	AJH288LALDH	AJH306LALDH	AJH324LALDH	AJH342LALDH	AJH360LALDH	AJH378LALDH	AJH396LALDH	AJH414LALDH	AJH432LALDH
AJH144LALDH AJH090LALDH	AJH144LALDH AJH108LALDH	AJH144LALDH AJH126LALDH	AJH144LALDH AJH144LALDH	AJH144LALDH AJH090LALDH AJH072LALDH	AJH144LALDH AJH090LALDH	AJH144LALDH AJH090LALDH	AJH144LALDH AJH126LALDH AJH090LALDH	AJH144LALDH AJH144LALDH AJH090LALDH	AJH144LALDH AJH144LALDH AJH108LALDH	AJH144LALDH AJH144LALDH AJH126LALDH	AJH144LALDH AJH144LALDH AJH144LALDH
56 36.5-109.5	60 39.3-117.7	64 42.5-127.5	64 45.0-135.0	64 47.7-143.1	64 50.5-151.5	64 53.3-159.7	64 56.5-169.5	64 59.0-177.0	64 61.8-185.2	64 65.0-195.0	64 67.5-202.5

Trifase -400 V, 50 Hz

73.0	78.5	85.0	90.0	95.4	101.0	106.5	113.0	118.0	123.5	130.0	135.0
73.0	78.5	85.0	90.0	95.4	101.0	106.5	113.0	118.0	123.5	130.0	135.0
79.5	85.5	93.0	96.0	104.5	111.0	117.0	124.5	127.5	133.5	141.0	144.0
25.80	26.28	29.92	33.48	31.75	34.86	35.34	38.98	42.54	43.02	46.66	50.22
21.20	21.52	25.50	27.52	26.62	28.64	28.96	32.94	34.96	35.28	39.26	41.28
24.00	24.50	29.02	30.04	30.26	32.98	33.48	38.00	39.02	39.52	44.04	45.06
2.83	2.99	2.84	2.69	3.00	2.90	3.01	2.90	2.77	2.87	2.79	2.69
3.44	3.65	3.33	3.27	3.58	3.53	3.68	3.43	3.38	3.50	3.31	3.27
3.31	3.49	3.20	3.20	3.45	3.37	3.49	3.28	3.27	3.38	3.20	3.20
6.37	6.76	6.43	6.18	6.61	6.43	6.69	6.47	6.31	6.56	6.34	6.18
4.04	4.23	4.23	4.27	3.97	3.96	4.09	4.09	4.11	4.24	4.24	4.27
251.5	267.0	254.0	244.0	261.3	254.0	264.3	255.7	249.0	259.3	250.7	244.0
158.5	166.5	166.5	168.0	155.7	155.3	160.7	160.7	161.7	167.0	167.0	168.0
13,700 + 11,100	13,700 + 13,000	13,700 + 13,000	13,700 × 2	13,700 + 11,100 × 2	13,700 + 11,100 × 2	13,700 + 13,000 + 11,100	13,700 + 13,000 + 11,100	13,700 × 2 + 11,100	13,700 × 2 + 13,000	13,700 × 2 + 13,000	13,700 × 3
64 / 87	64 / 87	66 / 88	66 / 89	65 / 87	65 / 87	65 / 88	66 / 89	67 / 89	67 / 90	67 / 90	68 / 91
66 / 88	66 / 88	68 / 89	68 / 90	67 / 89	67 / 89	67 / 89	68 / 90	69 / 91	69 / 91	69 / 91	70 / 92
82	82	82	82	82	82	82	82	82	82	82	82
11.0 + 7.5	11.0 × 2	11.0 × 2	11.0 × 2	11.0 + 7.5 × 2	11.0 + 7.5 × 2	11.0 × 2 + 7.5	11.0 × 2 + 7.5	11.0 × 2 + 7.5	11.0 × 3	11.0 × 3	11.0 × 3
Blue fin	Blue fin	Blue fin	Blue fin	Blue fin	Blue fin	Blue fin	Blue fin	Blue fin	Blue fin	Blue fin	Blue fin
1,690	1,690	1,690	1,690	1,690	1,690	1,690	1,690	1,690	1,690	1,690	1,690
1,240 + 930	1,240 × 2	1,240 × 2	1,240 × 2	1,240 + 930 × 2	1,240 + 930 × 2	1,240 × 2 + 930	1,240 × 2 + 930	1,240 × 2 + 930	1,240 × 3	1,240 × 3	1,240 × 3
765	765	765	765	765	765	765	765	765	765	765	765
275 + 252	275 × 2	275 × 2	275 × 2	275 + 252 × 2	275 + 252 × 2	275 × 2 + 252	275 × 2 + 252	275 × 2 + 252	275 × 3	275 × 3	275 × 3
R410A (2,088)	R410A (2,088)	R410A (2,088)	R410A (2,088)	R410A (2,088)	R410A (2,088)	R410A (2,088)	R410A (2,088)	R410A (2,088)	R410A (2,088)	R410A (2,088)	R410A (2,088)
11.8 + 11.7 (24.6 + 24.4)	11.8 × 2 (24.6 × 2)	11.8 × 2 (24.6 × 2)	11.8 × 2 (24.6 × 2)	11.8 + 11.7 × 2 (24.6 + 24.4 × 2)	11.8 + 11.7 × 2 (24.6 + 24.4 × 2)	11.8 × 2 + 11.7 (24.6 × 2 + 24.4)	11.8 × 2 + 11.7 (24.6 × 2 + 24.4)	11.8 × 2 + 11.7 (24.6 × 2 + 24.4)	11.8 × 3 (24.6 × 3)	11.8 × 3 (24.6 × 3)	11.8 × 3 (24.6 × 3)
15.88	15.88	19.05	19.05	19.05	19.05	19.05	19.05	19.05	19.05	19.05	19.05
34.92	34.92	34.92	34.92	34.92	41.27	41.27	41.27	41.27	41.27	41.27	41.27
-5 to 46	-5 to 46	-5 to 46	-5 to 46	-5 to 46	-5 to 46	-5 to 46	-5 to 46	-5 to 46	-5 to 46	-5 to 46	-5 to 46
-20 to 21	-20 to 21	-20 to 21	-20 to 21	-20 to 21	-20 to 21	-20 to 21	-20 to 21	-20 to 21	-20 to 21	-20 to 21	-20 to 21

32	34	36	38	40	42	44
AJH288LALDHH	AJH306LALDHH	AJH324LALDHH	AJH342LALDHH	AJH360LALDHH	AJH378LALDHH	AJH396LALDHH
AJH108LALDH AJH108LALDH AJH072LALDH	AJH126LALDH AJH108LALDH AJH072LALDH	AJH108LALDH AJH108LALDH AJH108LALDH	AJH126LALDH AJH108LALDH AJH108LALDH	AJH126LALDH AJH126LALDH AJH108LALDH	AJH126LALDH AJH126LALDH AJH126LALDH	AJH144LALDH AJH126LALDH AJH126LALDH
64 44.7-134.1	64 48.0-143.8	64 50.3-150.7	64 53.5-160.5	64 56.8-170.2	64 60.0-180.0	64 62.5-187.5

Trifase, -400 V, 50 Hz

89.4	95.9	100.5	107.0	113.5	120.0	125.0
89.4	95.9	100.5	107.0	113.5	120.0	125.0
100.0	107.5	112.5	120.0	127.5	135.0	138.0
25.03	28.67	28.62	32.26	35.90	39.54	43.10
20.94	24.92	23.28	27.26	31.24	35.22	37.24
25.22	29.74	28.44	32.96	37.48	42.00	43.02
3.57	3.34	3.51	3.32	3.16	3.03	2.90
4.27	3.85	4.32	3.93	3.63	3.41	3.36
3.97	3.61	3.96	3.64	3.40	3.21	3.21
7.25	7.03	7.33	7.11	6.89	6.67	6.51
4.07	4.07	4.19	4.19	4.19	4.19	4.22
287.0	278.3	290.0	281.3	272.7	264.0	257.3
160.0	160.0	165.0	165.0	165.0	165.0	166.0
13,000 × 2 + 11,100	13,000 × 2 + 11,100	13,000 × 3	13,000 × 3	13,000 × 3	13,000 × 3	13,700 + 13,000 × 2
63 / 85	65 / 87	63 / 86	65 / 87	66 / 88	67 / 89	67 / 90
64 / 87	66 / 88	65 / 88	67 / 89	68 / 89	69 / 90	69 / 91
82	82	82	82	82	82	82
11.0 × 2 + 7.5	11.0 × 2 + 7.5	11.0 × 3	11.0 × 3	11.0 × 3	11.0 × 3	11.0 × 3
Blue fin	Blue fin	Blue fin	Blue fin	Blue fin	Blue fin	Blue fin
1,690	1,690	1,690	1,690	1,690	1,690	1,690
1,240 × 2 + 930	1,240 × 2 + 930	1,240 × 3	1,240 × 3	1,240 × 3	1,240 × 3	1,240 × 3
765	765	765	765	765	765	765
275 × 2 + 252	275 × 2 + 252	275 × 3	275 × 3	275 × 3	275 × 3	275 × 3
R410A (2,088)	R410A (2,088)	R410A (2,088)	R410A (2,088)	R410A (2,088)	R410A (2,088)	R410A (2,088)
11.8 × 2 + 11.7 (24.6 × 2 + 24.4)	11.8 × 2 + 11.7 (24.6 × 2 + 24.4)	11.8 × 3 (24.6 × 3)	11.8 × 3 (24.6 × 3)	11.8 × 3 (24.6 × 3)	11.8 × 3 (24.6 × 3)	11.8 × 3 (24.6 × 3)
19.05	19.05	19.05	19.05	19.05	19.05	19.05
34.92	34.92	41.27	41.27	41.27	41.27	41.27
-5 to 46	-5 to 46	-5 to 46	-5 to 46	-5 to 46	-5 to 46	-5 to 46
-20 to 21	-20 to 21	-20 to 21	-20 to 21	-20 to 21	-20 to 21	-20 to 21

*1 Il numero minimo di unità interne collegabili è 2.
Tuttavia ARXC72 e ARXC90 possono essere utilizzate con collegamento di segnale.
*2 Il valore di rumorosità equivale al valore misurato in una camera anecoica.

Se misurato nelle condizioni di installazione effettive, vengono rilevati anche i rumori circostanti e di riflessione acustica e quindi il valore misurato è solitamente superiore a quello indicato.
* Queste specifiche sono determinate dalla combinazione canalizzata.

Recupero di calore

VRF **VR-IV**



Nuovo controllo intelligente del refrigerante

Fujitsu General ha introdotto un controllo innovativo del flusso di refrigerante.

Questo è in grado di seguire la richiesta termica dell'ambiente servito, garantire un adeguato comfort e di conseguenza, un elevato risparmio energetico

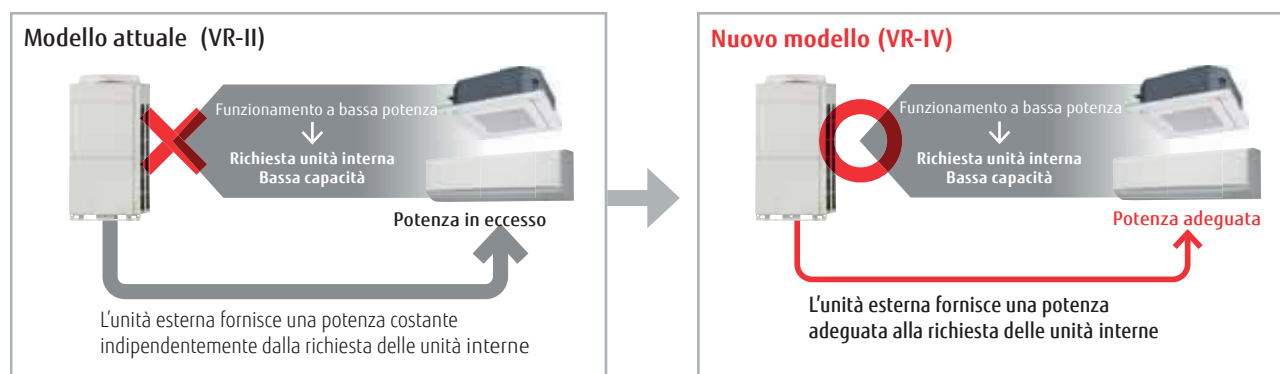

Collegamento ad alta capacità

Capacità delle unità interne collegabili

Nuovo modello (VR-IV)	dal 25%* al 150%
Modello attuale (VR-II)	dal 50% al 150%

*: Per quanto riguarda il tipo modulare, è possibile il funzionamento dal 25% al 49,9% nell'intero sistema. (con una unità operativa)

Numero di unità interne collegabili Combinazione Salvaspazio (Unità)

HP	10	12	14	16	...	28	30	32	...	48
Nuovo modello (VR-IV)	21	26	30	34	...	60	64	64	...	64
Modello corrente (VR-II)	15	16	17	21	...	42	45	48	...	64

Tecnologia di risparmio energetico che potenzia l'efficienza operativa

Nuovo ventilatore elicoidale
Utilizzando la tecnologia CFD*, il ventilatore di recente design offre elevate prestazioni e ridotta rumorosità di funzionamento.
*: CFD = Fluidodinamica computazionale

Motore ventilatore DC trifase
Il motore a elevata efficienza dotato di sofisticato controllo di velocità consente di migliorare notevolmente le prestazioni. Inoltre, il motore DC del ventilatore contribuisce a mantenere un basso livello sonoro.

Sottoraffreddamento
L'elevata efficienza dello scambiatore di calore è ottenuta con uno speciale sistema tubo in tubo.

Compressore rotativo twin DC
Compressore rotativo twin DC di grande potenza, elevata efficienza ed eccellente capacità intermedia.

Controllo inverter DC

Scambiatore di calore a 4 facce
L'efficienza dello scambiatore di calore è notevolmente migliorata per l'utilizzo del nuovo design a 4 facce che aumenta l'area di superficie attiva.

Presenza di aspirazione frontale
Nelle installazioni a unità esterne multiple, il design della presa frontale, unico nel suo genere, migliora il flusso dell'aria per lo scambio termico.

Rapporto di connessione esteso

Questa tecnologia risulta particolarmente utile quando si necessita di avviare il condizionamento parziale dell'aria in un edificio in costruzione; l'installazione può essere estesa ed aggiunta in modo flessibile ad ogni inquilino.



Modulo singolo

Modello attuale (VR-II)

Esempio per 12 HP: è necessario installare almeno il 50% (6HP) di potenza per garantirne il funzionamento.

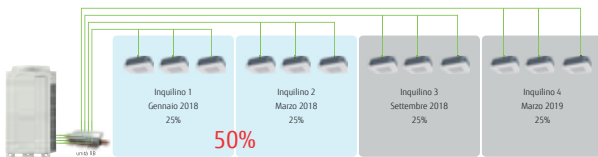

Questo comporta dover installare delle unità interne anche in appartamenti non ancora abitati.

Nuovo modello (VR-IV)

Esempio per 12 HP: è necessario installare almeno il 25% (3HP) di potenza per garantirne il funzionamento.

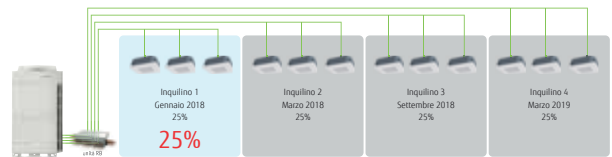

Installazione e messa in servizio possono essere eseguite in modo flessibile in base alla data di ingresso degli altri inquilini.

Su un sistema con più unità esterne non è possibile utilizzare la funzione del 25%.

Esempio) per il funzionamento del 25% del carico (5HP) su un totale del sistema pari a 20HP (10HP x 2 unità) si attiva il 50% della potenza di una sola unità; due unità in contemporanea al 25% non possono funzionare.



Installazione **addizionale** senza sostituire la tubazione principale

I lavori di installazione possono essere eseguiti inizialmente con il diametro della tubazione principale utilizzato nell'impianto definitivo. A differenza del modello attuale, la sostituzione della tubazione principale non è necessaria con notevole risparmio di lavoro.

50% installazione		Sistema finale: 150% installazione	
<p>Modello attuale (VR-II)</p> <p>Chiuso Tubo principale Gas: Ø22.22, 15.88 Liquido: Ø12.7</p>	<p>La sostituzione della tubazione principale è necessaria in caso di installazione aggiuntiva</p>	<p>Gas: Ø34.92, 28.58 Liquido: Ø15.88</p>	
<p>Nuovo modello (VR-IV)</p> <p>Chiuso Tubo principale Gas: Ø34.92, 28.58 Liquido: Ø15.88</p>	<p>Fin dall'inizio, viene utilizzata una tubazione principale del diametro previsto per l'impianto definitivo</p>	<p>Non è necessario sostituire la tubazione principale</p>	

Nuova Operazione di Sbrinamento Individuale

L'Operazione di Sbrinamento Individuale consente di mantenere il comfort nei locali durante il ciclo di sbrinamento.

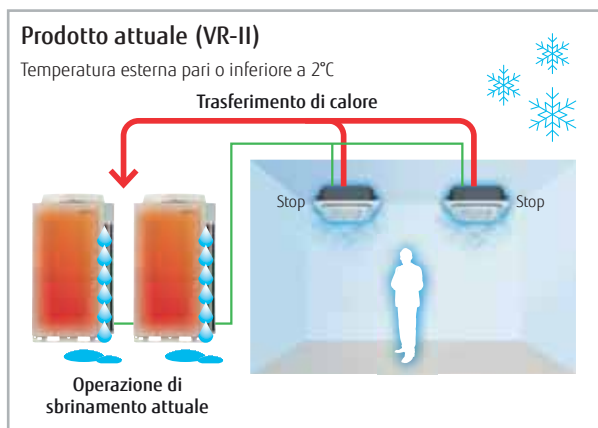

Durante l'operazione di sbrinamento, il sistema inverte il ciclo.



Durante l'operazione di sbrinamento il sistema non inverte il ciclo ma le unità esterne partecipano al processo, attraverso un hot gas-bypass.

* Può essere utilizzata solo quando l'unità esterna ha un sistema di connessione modulare.

Terminata l'operazione di sbrinamento individuale, l'unità interna torna rapidamente alla modalità originale.

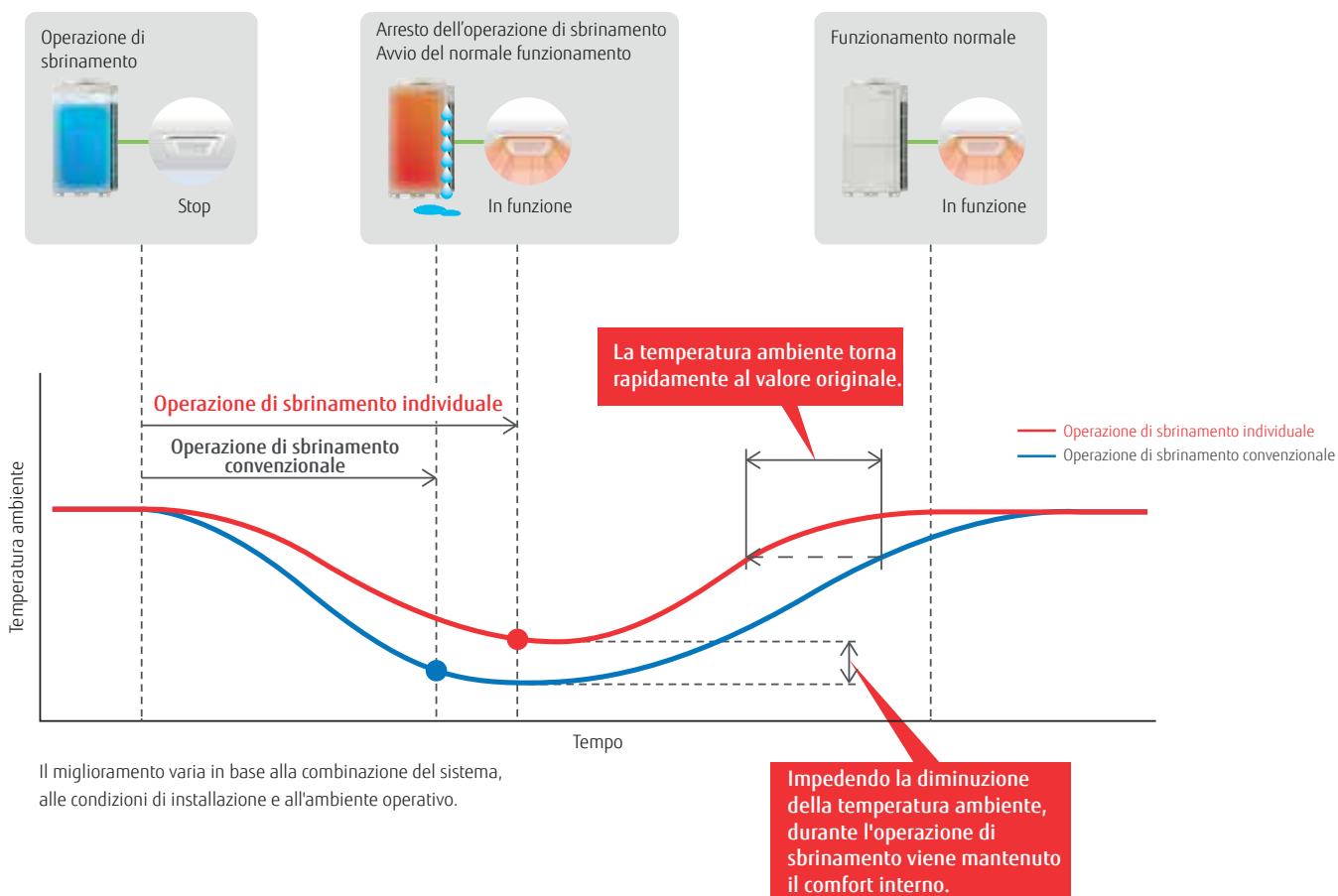

Il miglioramento varia in base alla combinazione del sistema, alle condizioni di installazione e all'ambiente operativo.

Elevata efficienza

Tutte le combinazioni si distinguono per l'elevato valore di COP.

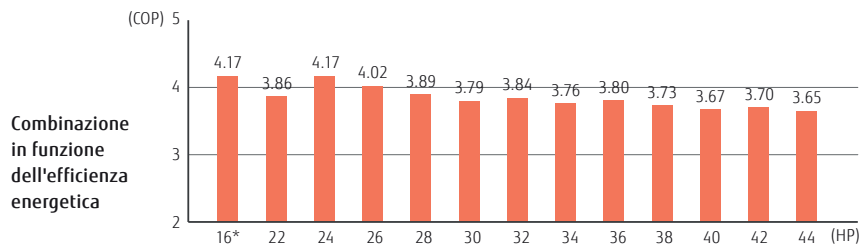
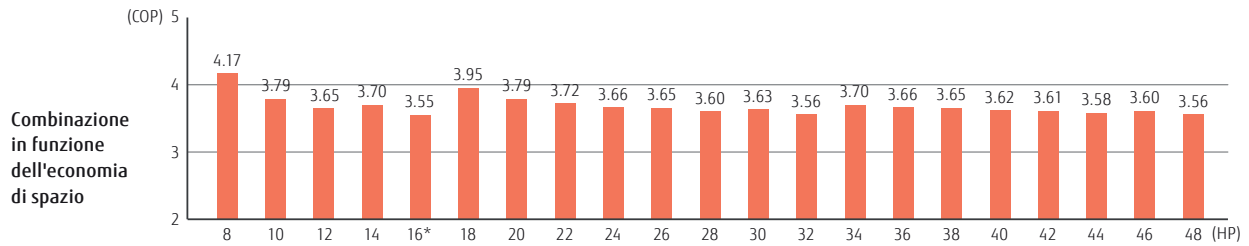

Combinazione per 16HP
 Riduzione spazio Efficienza energetica

COP 25% IN PIÙ

Compressore a inverter

Compressore inverter DC

Compressore rotativo twin DC ad elevata efficienza ai carichi parziali.



Efficiente controllo della velocità del compressore
 Il controllo della velocità del compressore in step di 0,1Hz. garantisce un comfort ottimale con isteresi minima.

Capacità

0.1Hz

Frequenza inverter

Controllo del funzionamento di unità esterne multiple

Nelle installazioni a unità esterne multiple, ogni compressore viene controllato da un sofisticato sistema operativo. Invece di utilizzare un compressore a pieno regime e distribuire il refrigerante ad uno scambiatore di calore, questo sistema utilizza tutti i compressori con carico parziale e distribuisce il refrigerante a tutti gli scambiatori di calore, migliorando l'efficienza totale del sistema.

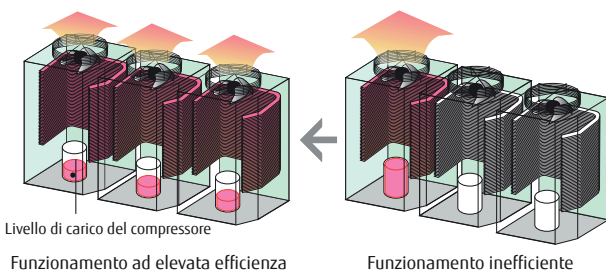

Controllo del refrigerante nello scambiatore di calore

Lo scambiatore di calore dell'unità esterna è diviso in due elementi (superiore e inferiore). L'efficienza dello scambiatore di calore è stata migliorata con l'adozione di un nuovo controllo del flusso refrigerante, che risulta meglio distribuito nella parte superiore dello scambiatore di calore dove il flusso di aria in ingresso è maggiore.

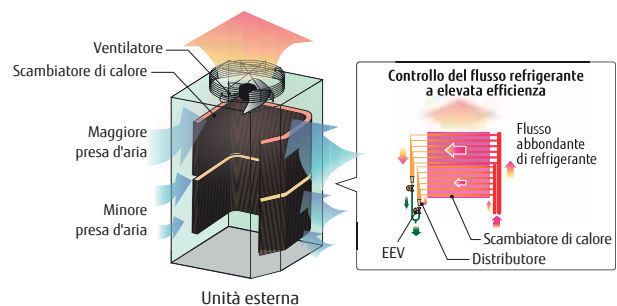

Flessibilità dei collegamenti delle tubazioni

Il sistema, grazie all'ampia possibilità di collegamento a giunti e valvole RB, consente una grande flessibilità nella distribuzione delle tubazioni.

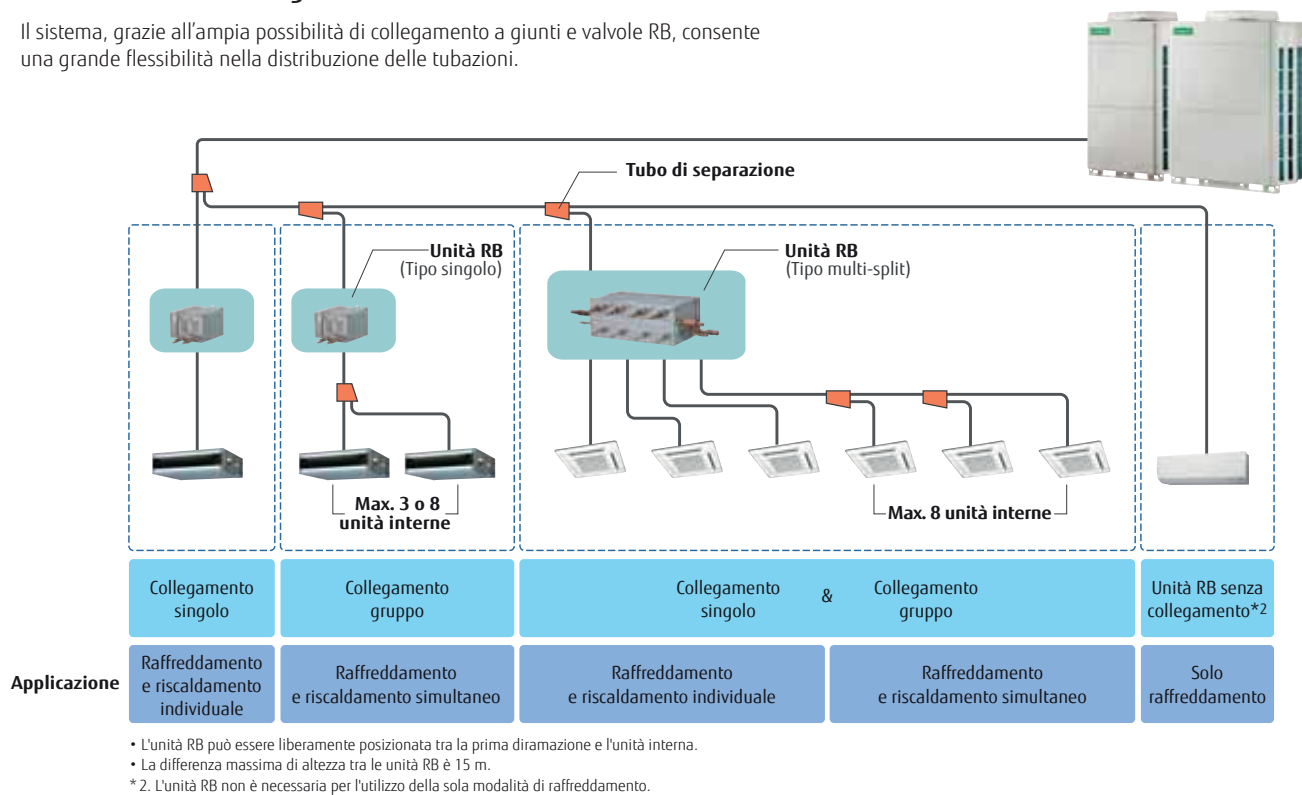

Installazione flessibile dell'unità RB

Il design e le dimensioni contenute della valvola RB con una altezza di soli 198mm, consente una facile ed agevole installazione anche in spazi ridotti

- Non è richiesta la tubazione di scarico condensa
- L'installazione del box valvole risponde alle necessità costruttive
- Collegamenti in serie per una installazione facilitata



L'installazione è possibile dall'altro lato, così da liberare il quadro di controllo

Installazione possibile sul lato superiore per l'utilizzo in spazi ristretti

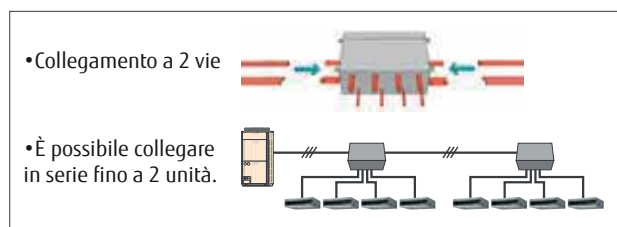

Unità RB (8-branch)



Unità RB (12-branch)

Manutenzione facilitata in spazi ristretti

Le attività di manutenzione possono essere svolte dal lato.

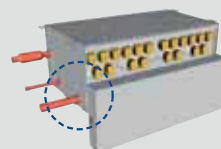
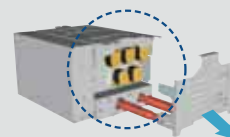





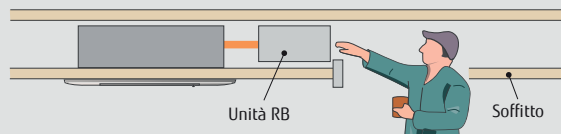















Il quadro elettrico è accessibile facendo scorrere lo sportello di chiusura.

I componenti possono essere facilmente sostituiti anche in spazi ristretti nel soffitto.















Specifiche unità esterne • Combinazioni diverse dalle seguenti non sono consigliate.

Combinazione in funzione dell'economia di spazio

<p>22.4kW (8HP)</p>  <p>AJH072GALDH UNITÀ : AJH072GALDH</p>	<p>28.0kW (10HP)</p>  <p>AJH090GALDH UNITÀ : AJH090GALDH</p>	<p>33.5kW (12HP)</p>  <p>AJH108GALDH UNITÀ : AJH108GALDH</p>	<p>40.0kW (14HP)</p>  <p>AJH126GALDH UNITÀ : AJH126GALDH</p>	<p>45.0kW (16HP)</p>  <p>AJH144GALDH UNITÀ : AJH144GALDH</p>
<p>50.4kW (18HP)</p>  <p>AJH162GALDH UNITÀ : AJH090/072GALDH</p>	<p>56.0kW (20HP)</p>  <p>AJH180GALDH UNITÀ : AJH090/090GALDH</p>	<p>61.5kW (22HP)</p>  <p>AJH198GALDH UNITÀ : AJH108/090GALDH</p>	<p>67.0kW (24HP)</p>  <p>AJH216GALDH UNITÀ : AJH108/108GALDH</p>	<p>73.0kW (26HP)</p>  <p>AJH234GALDH UNITÀ : AJH144/090GALDH</p>
<p>78.5kW (28HP)</p>  <p>AJH252GALDH UNITÀ : AJH144/108GALDH</p>	<p>85.0kW (30HP)</p>  <p>AJH270GALDH UNITÀ : AJH144/126GALDH</p>	<p>90.0kW (32HP)</p>  <p>AJH288GALDH UNITÀ : AJH144/144GALDH</p>	<p>95.0kW (34HP)</p>  <p>AJH306GALDH UNITÀ : AJH108/108/090GALDH</p>	<p>100.5kW (36HP)</p>  <p>AJH324GALDH UNITÀ : AJH108/108/108GALDH</p>
<p>106.5kW (38HP)</p>  <p>AJH342GALDH UNITÀ : AJH144/108/090GALDH</p>	<p>112.0kW (40HP)</p>  <p>AJH360GALDH UNITÀ : AJH144/108/108GALDH</p>	<p>118.0kW (42HP)</p>  <p>AJH378GALDH UNITÀ : AJH144/144/090GALDH</p>	<p>123.5kW (44HP)</p>  <p>AJH396GALDH UNITÀ : AJH144/144/108GALDH</p>	<p>130.0kW (46HP)</p>  <p>AJH414GALDH UNITÀ : AJH144/144/126GALDH</p>
<p>135.0kW (48HP)</p>  <p>AJH432GALDH UNITÀ : AJH144/144/144GALDH</p>				

Combinazioni in funzione della resa energetica

<p>44.8kW (16HP)</p>  <p>AJH144GALDHH UNITÀ : AJH072/072GALDH</p>	<p>62.4kW (22HP)</p>  <p>AJH198GALDHH UNITÀ : AJH126/072GALDH</p>	<p>67.2kW (24HP)</p>  <p>AJH216GALDHH UNITÀ : AJH072/072/072GALDH</p>	<p>72.8kW (26HP)</p>  <p>AJH234GALDHH UNITÀ : AJH090/072/072GALDH</p>	<p>78.4kW (28HP)</p>  <p>AJH252GALDHH UNITÀ : AJH090/090/072GALDH</p>
<p>84.0kW (30HP)</p>  <p>AJH270GALDHH UNITÀ : AJH090/090/090GALDH</p>	<p>90.4kW (32HP)</p>  <p>AJH288GALDHH UNITÀ : AJH126/090/072GALDH</p>	<p>96.0kW (34HP)</p>  <p>AJH306GALDHH UNITÀ : AJH126/090/090GALDH</p>	<p>102.4kW (36HP)</p>  <p>AJH324GALDHH UNITÀ : AJH126/126/072GALDH</p>	<p>108.0kW (38HP)</p>  <p>AJH342GALDHH UNITÀ : AJH126/126/090GALDH</p>
<p>113.0kW (40HP)</p>  <p>AJH360GALDHH UNITÀ : AJH144/126/090GALDH</p>	<p>120.0kW (42HP)</p>  <p>AJH378GALDHH UNITÀ : AJH126/126/126GALDH</p>	<p>125.0kW (44HP)</p>  <p>AJH396GALDHH UNITÀ : AJH144/126/126GALDH</p>		

8,10,12HP : AJH072GALDH / AJH090GALDH / AJH108GALDH
 14,16HP : AJH126GALDH / AJH144GALDH



8, 10, 12 HP

14, 16 HP

Dimensioni

(Unità: mm)

8, 10, 12 HP

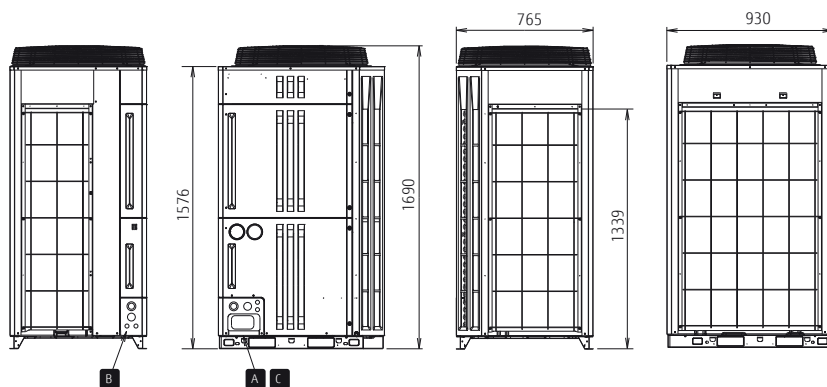
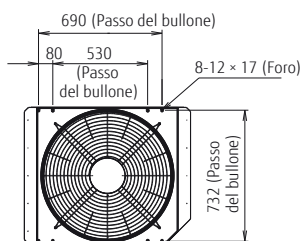

14, 16 HP

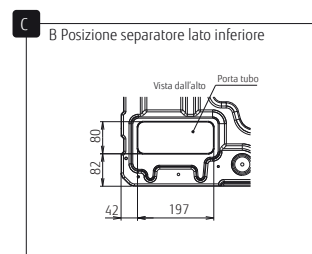
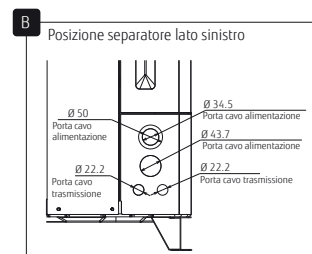
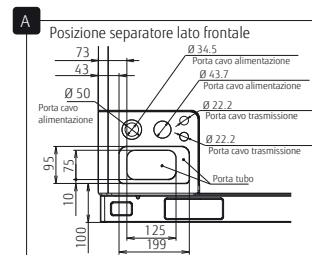
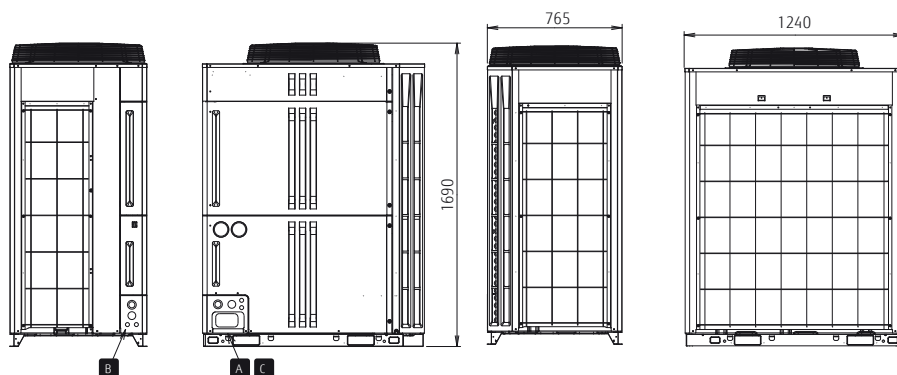
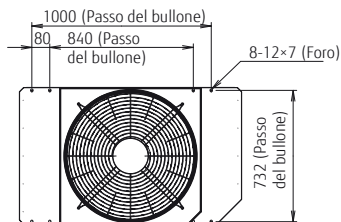

Specifiche unità esterne

Combinazione in funzione dell'economia di spazio

Campo di potenza nominale		HP	8	10	12	14	16	18	20	22	24
Nome modello			AJH072GALDH	AJH090GALDH	AJH108GALDH	AJH126GALDH	AJH144GALDH	AJH162GALDH	AJH180GALDH	AJH198GALDH	AJH216GALDH
Unità 1 Unità 2 Unità 3			AJH072GALDH	AJH090GALDH	AJH108GALDH	AJH126GALDH	AJH144GALDH	AJH090GALDH AJH072GALDH	AJH090GALDH AJH090GALDH	AJH108GALDH AJH090GALDH	AJH108GALDH AJH108GALDH
N. massimo di unità interne collegabili*1			17	21	26	30	34	39	43	47	52
Potenza unità interne collegabili		kW	5.6-33.6	7.0-42.0	8.4-50.2	10.0-60.0	11.3-67.5	12.6-75.6*3	14.0-84.0*3	15.4-92.2*3	16.8-100.5*3
Alimentazione			Trifase 4 fili, 400 V, 50 Hz								
Potenza	Raffreddamento	kW	22.4	28.0	33.5	40.0	45.0	50.4	56.0	61.5	67.0
	Potenza termica nominale		22.4	28.0	33.5	40.0	42.0	50.4	56.0	61.5	67.0
	Riscaldamento max		25.0	31.5	37.5	45.0	48.0	56.5	63.0	69.0	75.0
Potenza assorbita	Raffreddamento	kW	6.26	9.53	11.89	13.16	16.71	15.79	19.06	21.42	23.78
	Potenza termica nominale		5.37	7.38	9.16	10.80	11.81	12.75	14.76	16.54	18.32
	Riscaldamento max		6.25	8.96	11.48	13.95	14.98	15.21	17.92	20.44	22.96
EER	Raffreddamento	WW	3.57	2.93	2.81	3.03	2.69	3.19	2.94	2.87	2.82
	Potenza termica nominale		4.17	3.79	3.65	3.70	3.55	3.95	3.79	3.72	3.66
COP	Riscaldamento max	WW	4.00	3.51	3.26	3.22	3.20	3.71	3.52	3.38	3.27
	Raffreddamento		7.16	6.61	6.73	6.76	6.27	6.89	6.61	6.67	6.73
SCOP	Riscaldamento	WW	3.78	3.76	3.86	4.31	4.41	3.77	3.76	3.81	3.86
	Raffreddamento		283.0	261.0	266.0	267.0	248.0	272.0	261.0	263.5	266.0
ηc	Raffreddamento	%	148.0	147.0	151.0	169.0	173.0	147.5	147.0	149.0	151.0
	Riscaldamento		11,100	11,100	11,100	13,000	13,000	11,100×2	11,100×2	11,100×2	11,100×2
Portata d'aria		m³/h	11,100	11,100	11,100	13,000	13,000	11,100×2	11,100×2	11,100×2	11,100×2
Pressione/Potenza sonora*2	Raffreddamento	dB(A)	56 / 77	58 / 78	59 / 79	60 / 82	61 / 82	60 / 81	61 / 81	62 / 82	62 / 82
	Riscaldamento		58 / 79	59 / 79	63 / 82	62 / 83	63 / 83	62 / 82	62 / 82	64 / 84	66 / 85
Pressione statica esterna max		Pa	80	80	80	80	80	80	80	80	80
Potenza nominale compressore		kW	7.5	7.5	7.5	11.0	11.0	7.5 × 2	7.5 × 2	7.5 × 2	7.5 × 2
Scambiatore di calore			Blue fin	Blue fin	Blue fin	Blue fin	Blue fin	Blue fin	Blue fin	Blue fin	Blue fin
Dimensioni nette	Altezza	mm	1,690	1,690	1,690	1,690	1,690	1,690	1,690	1,690	1,690
	Larghezza		930	930	930	1,240	1,240	930 × 2	930 × 2	930 × 2	930 × 2
	Profondità		765	765	765	765	765	765	765	765	765
Peso		kg	262	262	262	286	286	262 × 2	262 × 2	262 × 2	262 × 2
Refrigerante	Tipo (GWP)		R410A (2,088)	R410A (2,088)	R410A (2,088)	R410A (2,088)	R410A (2,088)	R410A (2,088)	R410A (2,088)	R410A (2,088)	R410A (2,088)
	Carica	kg(CO2eq-T)	11.8 (24.6)	11.8 (24.6)	11.8 (24.6)	11.8 (24.6)	11.8 (24.6)	11.8 × 2 (24.6 × 2)	11.8 × 2 (24.6 × 2)	11.8 × 2 (24.6 × 2)	11.8 × 2 (24.6 × 2)
Diametro tubo di collegamento	Liquido	mm	12.70	12.70	12.70	12.70	12.70	15.88	15.88	15.88	15.88
	Gas di mandata		15.88	19.05	19.05	22.22	22.22	22.22	22.22	28.58	28.58
	Gas di aspirazione		22.22	22.22	28.58	28.58	28.58	28.58	28.58	34.92	34.92
Campo di funzionamento	Raffreddamento	* bulbo secco	da -10 a 46	da -10 a 46	da -10 a 46	da -10 a 46	da -10 a 46	da -10 a 46	da -10 a 46	da -10 a 46	da -10 a 46
	Riscaldamento		da -20 a 21	da -20 a 21	da -20 a 21	da -20 a 21	da -20 a 21	da -20 a 21	da -20 a 21	da -20 a 21	da -20 a 21
	Raffreddamento/Riscaldamento		da -10 a 21	da -10 a 21	da -10 a 21	da -10 a 21	da -10 a 21	da -10 a 21	da -10 a 21	da -10 a 21	da -10 a 21

Combinazione in funzione della resa energetica

Campo di potenza nominale		HP	16	22	24	26	28	30
Nome modello			AJH144GALDHH	AJH198GALDHH	AJH216GALDHH	AJH234GALDHH	AJH252GALDHH	AJH270GALDHH
Unità 1 Unità 2 Unità 3			AJH072GALDH AJH072GALDH	AJH126GALDH AJH072GALDH	AJH072GALDH AJH072GALDH	AJH090GALDH AJH072GALDH AJH072GALDH	AJH090GALDH AJH090GALDH AJH072GALDH	AJH090GALDH AJH090GALDH AJH090GALDH
N. massimo di unità interne collegabili*1			34	47	52	56	60	64
Potenza unità interne collegabili		kW	11.2-67.2*3	15.6-93.6*3	16.8-100.8*3	18.2-109.2*3	19.6-117.6*3	21.0-126.0*3
Alimentazione			Trifase 4 fili, 400 V, 50 Hz					
Potenza	Raffreddamento	kW	44.8	62.4	67.2	72.8	78.4	84.0
	Potenza termica nominale		44.8	62.4	67.2	72.8	78.4	84.0
	Riscaldamento max		50.0	70.0	75.0	81.5	88.0	94.5
Potenza assorbita	Raffreddamento	kW	12.52	19.42	18.78	22.05	25.32	28.59
	Potenza termica nominale		10.74	16.17	16.11	18.12	20.13	22.14
	Riscaldamento max		12.50	20.20	18.75	21.46	24.17	26.88
EER	Raffreddamento	WW	3.58	3.21	3.58	3.30	3.10	2.94
	Potenza termica nominale		4.17	3.86	4.17	4.02	3.89	3.79
COP	Riscaldamento max	WW	4.00	3.47	4.00	3.80	3.64	3.52
	Raffreddamento		7.16	6.96	7.16	6.98	6.79	6.61
SCOP	Riscaldamento	WW	3.78	4.05	3.78	3.77	3.77	3.76
	Raffreddamento		283.0	275.0	283.0	275.7	268.3	261.0
ηc	Raffreddamento	%	148.0	158.5	148.0	147.7	147.3	147.0
	Riscaldamento		11,100×2	13,000+11,100	11,100×3	11,100×3	11,100×3	11,100×3
Portata d'aria		m³/h	11,100×2	13,000+11,100	11,100×3	11,100×3	11,100×3	11,100×3
Pressione/Potenza sonora*2	Raffreddamento	dB(A)	59 / 80	61 / 83	61 / 82	62 / 82	62 / 82	63 / 83
	Riscaldamento		61 / 82	63 / 84	63 / 84	63 / 84	63 / 84	64 / 84
Pressione statica esterna max		Pa	80	80	80	80	80	80
Potenza nominale compressore		kW	7.5 × 2	11.0 + 7.5	7.5 × 3	7.5 × 3	7.5 × 3	7.5 × 3
Scambiatore di calore			Blue fin	Blue fin	Blue fin	Blue fin	Blue fin	Blue fin
Dimensioni nette	Altezza	mm	1,690	1,690	1,690	1,690	1,690	1,690
	Larghezza		930 × 2	1,240 + 930	930 × 3	930 × 3	930 × 3	930 × 3
	Profondità		765	765	765	765	765	765
Peso		kg	262 × 2	286 + 262	262 × 3	262 × 3	262 × 3	262 × 3
Refrigerante	Tipo (GWP)		R410A (2,088)	R410A (2,088)	R410A (2,088)	R410A (2,088)	R410A (2,088)	R410A (2,088)
	Carica	kg(CO2eq-T)	11.8 × 2 (24.6 × 2)	11.8 × 2 (24.6 × 2)	11.8 × 3 (24.6 × 3)	11.8 × 3 (24.6 × 3)	11.8 × 3 (24.6 × 3)	11.8 × 3 (24.6 × 3)
Diametro tubo di collegamento	Liquido	mm	12.70	15.88	15.88	15.88	15.88	19.05
	Gas di mandata		22.22	28.58	28.58	28.58	28.58	28.58
	Gas di aspirazione		28.58	34.92	34.92	34.92	34.92	34.92
Campo di funzionamento	Raffreddamento	* bulbo secco	da -10 a 46	da -10 a 46	da -10 a 46	da -10 a 46	da -10 a 46	da -10 a 46
	Riscaldamento		da -20 a 21	da -20 a 21	da -20 a 21	da -20 a 21	da -20 a 21	da -20 a 21
	Raffreddamento/Riscaldamento		da -10 a 21	da -10 a 21	da -10 a 21	da -10 a 21	da -10 a 21	da -10 a 21

Nota: Le specifiche si basano sulle condizioni seguenti.
 Raffreddamento: temperatura interna di 27° bulbo secco/19° bulbo umido e temperatura esterna di 35° bulbo secco/24° bulbo umido.
 Riscaldamento: temperatura interna di 20° bulbo secco/(15° bulbo umido) e temperatura esterna di 7° bulbo secco/6° bulbo umido.

Lunghezza del tubo: 7,5 m; dislivello tra unità esterna e unità interna: 0 m.
 Quando il funzionamento in modalità di raffreddamento avviene con temperature esterne inferiori a -5°C, l'unità esterna deve essere installata in una posizione più alta o allo stesso livello delle unità interne.

26	28	30	32	34	36	38	40	42	44	46	48
AJH234GALDH	AJH252GALDH	AJH270GALDH	AJH288GALDH	AJH306GALDH	AJH324GALDH	AJH342GALDH	AJH360GALDH	AJH378GALDH	AJH396GALDH	AJH414GALDH	AJH432GALDH
AJH144GALDH AJH090GALDH	AJH144GALDH AJH108GALDH	AJH144GALDH AJH126GALDH	AJH144GALDH AJH144GALDH	AJH108GALDH AJH108GALDH AJH090GALDH	AJH108GALDH AJH108GALDH AJH108GALDH	AJH144GALDH AJH108GALDH AJH090GALDH	AJH144GALDH AJH108GALDH AJH108GALDH	AJH144GALDH AJH144GALDH AJH090GALDH	AJH144GALDH AJH144GALDH AJH108GALDH	AJH144GALDH AJH144GALDH AJH126GALDH	AJH144GALDH AJH144GALDH AJH144GALDH
56	60	64	64	64	64	64	64	64	64	64	64
18.3-109.5*3	19.7-117.7*3	21.3-127.5*3	22.5-135.0*3	23.8-142.5*3	25.2-150.7*3	26.7-159.7*3	28.0-168.0*3	29.5-177.0*3	30.9-185.2*3	32.5-195.0*3	33.8-202.5*3
Trifase 4 fili, 400 V, 50 Hz											
73.0	78.5	85.0	90.0	95.0	100.5	106.5	112.0	118.0	123.5	130.0	135.0
70.0	75.5	82.0	84.0	95.0	100.5	103.5	109.0	112.0	117.5	124.0	126.0
79.5	85.5	93.0	96.0	106.5	112.5	117.0	123.0	127.5	133.5	141.0	144.0
26.24	28.60	29.87	33.42	33.31	35.67	38.13	40.49	42.95	45.31	46.58	50.13
19.19	20.97	22.61	23.62	25.70	27.48	28.35	30.13	31.00	32.78	34.42	35.43
23.94	26.46	28.93	29.96	31.92	34.44	35.42	37.94	38.92	41.44	43.91	44.94
2.78	2.74	2.85	2.69	2.85	2.82	2.79	2.77	2.75	2.73	2.79	2.69
3.65	3.60	3.63	3.56	3.70	3.66	3.65	3.62	3.61	3.58	3.60	3.56
3.32	3.23	3.21	3.20	3.34	3.27	3.30	3.24	3.28	3.22	3.21	3.20
6.44	6.50	6.52	6.27	6.69	6.73	6.54	6.58	6.38	6.42	6.43	6.27
4.09	4.14	4.36	4.41	3.83	3.86	4.01	4.04	4.19	4.23	4.38	4.41
254.5	257.0	257.5	248.0	264.3	266.0	258.3	260.0	252.3	254.0	254.3	248.0
160.0	162.0	171.0	173.0	149.7	151.0	157.0	158.3	164.3	165.7	171.7	173.0
13,000+11,100	13,000+11,100	13,000×2	13,000×2	11,100×3	11,100×3	13,000+11,000×2	13,000+11,000×2	13,000×2+11,000	13,000×2+11,000	13,000×3	13,000×3
63 / 83	63 / 84	64 / 85	64 / 85	63 / 83	64 / 84	64 / 85	65 / 85	65 / 86	65 / 86	65 / 87	66 / 87
64 / 84	66 / 86	66 / 86	66 / 86	67 / 86	68 / 87	67 / 86	68 / 87	67 / 87	68 / 87	67 / 88	68 / 88
80	80	80	80	80	80	80	80	80	80	80	80
11.0 × 7.5	11.0 × 7.5	11.0 × 2	11.0 × 2	7.5 × 3	7.5 × 3	11.0 × 7.5 × 2	11.0 × 7.5 × 2	11.0 × 2 + 7.5	11.0 × 2 + 7.5	11.0 × 3	11.0 × 3
Blue fin	Blue fin	Blue fin	Blue fin	Blue fin	Blue fin	Blue fin	Blue fin	Blue fin	Blue fin	Blue fin	Blue fin
1,690	1,690	1,690	1,690	1,690	1,690	1,690	1,690	1,690	1,690	1,690	1,690
1,240 × 930	1,240 × 930	1,240 × 2	1,240 × 2	930 × 3	930 × 3	1,240 × 930 × 2	1,240 × 930 × 2	1,240 × 2 + 930	1,240 × 2 + 930	1,240 × 3	1,240 × 3
765	765	765	765	765	765	765	765	765	765	765	765
286 × 262	286 × 262	286 × 2	286 × 2	262 × 3	262 × 3	286 × 262 × 2	286 × 262 × 2	286 × 2 + 262	286 × 2 + 262	286 × 3	286 × 3
R410A (2,088)	R410A (2,088)	R410A (2,088)	R410A (2,088)	R410A (2,088)	R410A (2,088)	R410A (2,088)	R410A (2,088)	R410A (2,088)	R410A (2,088)	R410A (2,088)	R410A (2,088)
11.8 × 2 (24.6 × 2)	11.8 × 2 (24.6 × 2)	11.8 × 2 (24.6 × 2)	11.8 × 2 (24.6 × 2)	11.8 × 3 (24.6 × 3)	11.8 × 3 (24.6 × 3)	11.8 × 3 (24.6 × 3)	11.8 × 3 (24.6 × 3)	11.8 × 3 (24.6 × 3)	11.8 × 3 (24.6 × 3)	11.8 × 3 (24.6 × 3)	11.8 × 3 (24.6 × 3)
15.88	15.88	19.05	19.05	19.05	19.05	19.05	19.05	19.05	19.05	19.05	19.05
28.58	28.58	28.58	28.58	28.58	28.58	34.92	34.92	34.92	34.92	34.92	34.92
34.92	34.92	34.92	34.92	34.92	41.27	41.27	41.27	41.27	41.27	41.27	41.27
da -10 a 46	da -10 a 46	da -10 a 46	da -10 a 46	da -10 a 46	da -10 a 46	da -10 a 46	da -10 a 46	da -10 a 46	da -10 a 46	da -10 a 46	da -10 a 46
da -20 a 21	da -20 a 21	da -20 a 21	da -20 a 21	da -20 a 21	da -20 a 21	da -20 a 21	da -20 a 21	da -20 a 21	da -20 a 21	da -20 a 21	da -20 a 21
da -10 a 21	da -10 a 21	da -10 a 21	da -10 a 21	da -10 a 21	da -10 a 21	da -10 a 21	da -10 a 21	da -10 a 21	da -10 a 21	da -10 a 21	da -10 a 21

32	34	36	38	40	42	44
AJH288GALDHH	AJH306GALDHH	AJH324GALDHH	AJH342GALDHH	AJH360GALDHH	AJH378GALDHH	AJH396GALDHH
AJH126GALDH AJH090GALDH AJH072GALDH	AJH126GALDH AJH090GALDH AJH090GALDH	AJH126GALDH AJH126GALDH AJH072GALDH	AJH126GALDH AJH126GALDH AJH090GALDH	AJH144GALDH AJH126GALDH AJH090GALDH	AJH126GALDH AJH126GALDH AJH126GALDH	AJH144GALDH AJH126GALDH AJH126GALDH
64	64	64	64	64	64	64
22.6-135.6*3	24.0-144.0*3	25.6-153.6*3	27.0-162.0*3	28.3-169.5*3	30.0-180.0*3	31.3-187.5*3
Trifase 4 fili, 400 V, 50 Hz						
90.4	96.0	102.4	108.0	113.0	120.0	125.0
90.4	96.0	102.4	108.0	110.0	120.0	122.0
101.5	108.0	115.0	121.5	124.5	135.0	138.0
28.95	32.22	32.58	35.85	39.40	39.48	43.03
23.55	25.56	26.97	28.98	29.99	32.40	33.41
29.16	31.87	34.15	36.86	37.89	41.85	42.88
3.12	2.98	3.14	3.01	2.87	3.04	2.90
3.84	3.76	3.80	3.73	3.67	3.70	3.65
3.48	3.39	3.37	3.30	3.29	3.23	3.22
6.84	6.66	6.89	6.71	6.55	6.76	6.60
3.95	3.94	4.13	4.13	4.16	4.31	4.34
270.3	263.0	272.3	265.0	258.7	267.0	260.7
154.7	154.3	162.0	161.7	163.0	169.0	170.3
13,100+11,100×2	13,100+11,100×2	13,100×2+11,100	13,100×2+11,100	13,100×2+11,100	13,000×3	13,000×3
63 / 84	64 / 85	64 / 86	64 / 86	65 / 86	65 / 87	65 / 87
65 / 86	65 / 86	66 / 87	66 / 87	66 / 87	67 / 88	67 / 88
80	80	80	80	80	80	80
11.0 × 7.5 × 2	11.0 × 7.5 × 2	11.0 × 2 + 7.5	11.0 × 2 + 7.5	11.0 × 2 + 7.5	11.0 × 3	11.0 × 3
Blue fin	Blue fin	Blue fin	Blue fin	Blue fin	Blue fin	Blue fin
1,690	1,690	1,690	1,690	1,690	1,690	1,690
1,240 × 930 × 2	1,240 × 930 × 2	1,240 × 2 + 930	1,240 × 2 + 930	1,240 × 2 + 930	1,240 × 3	1,240 × 3
765	765	765	765	765	765	765
286 × 262 × 2	286 × 262 × 2	286 × 2 + 262	286 × 2 + 262	286 × 2 + 262	286 × 3	286 × 3
R410A (2,088)	R410A (2,088)	R410A (2,088)	R410A (2,088)	R410A (2,088)	R410A (2,088)	R410A (2,088)
11.8 × 3 (24.6 × 3)	11.8 × 3 (24.6 × 3)	11.8 × 3 (24.6 × 3)	11.8 × 3 (24.6 × 3)	11.8 × 3 (24.6 × 3)	11.8 × 3 (24.6 × 3)	11.8 × 3 (24.6 × 3)
19.05	19.05	19.05	19.05	19.05	19.05	19.05
28.58	28.58	28.58	34.92	34.92	34.92	34.92
34.92	34.92	41.27	41.27	41.27	41.27	41.27
da -10 a 46	da -10 a 46	da -10 a 46	da -10 a 46	da -10 a 46	da -10 a 46	da -10 a 46
da -20 a 21	da -20 a 21	da -20 a 21	da -20 a 21	da -20 a 21	da -20 a 21	da -20 a 21
da -10 a 21	da -10 a 21	da -10 a 21	da -10 a 21	da -10 a 21	da -10 a 21	da -10 a 21

*1: Il numero minimo di unità interne collegabili è 2.

*2: Il valore di rumorosità equivale al valore misurato in una camera anecoica. Se misurato nelle condizioni di installazione effettive, vengono rilevati anche i rumori circosanti e di riflessione acustica e quindi il valore misurato è solitamente superiore a quello indicato.

*3: Se la potenza totale delle unità interne funzionanti nel sistema, è compresa tra il 25% e il 49,9%, è necessario mantenere chiuse le valvole a tre vie delle unità non funzionanti. Inoltre, non collegare la linea di alimentazione alle unità non in funzione.

VRF UNITÀ INTERNE

20 tipi e 97 modelli disponibili per soddisfare i requisiti di qualsiasi progetto di costruzione.

Le unità interne VRF sono progettate per garantire massima efficienza.

La vasta gamma di unità interne è in grado di soddisfare qualsiasi esigenza garantendo facilità di installazione e manutenzione.















È disponibile inoltre una varietà di opzioni per creare un ambiente ancora più confortevole per l'utente.

V-054	Gamma di unità interne VRF
V-056	Cassetta compatta 60x60
V-058	Cassetta Slim 90x90 (Flusso circolare)
V-060	Cassetta 90x90 (Flusso circolare)
V-062	Cassetta (Flusso a una via)
V-064	Cassetta (Flusso 3D)
V-066	Canalizzabile Mini (con pompa di scarico)
V-068	Canalizzabile Slim
V-070	Canalizzabile media pressione statica
V-072	Canalizzabile alta pressione statica
V-074	Pavimento compatta
V-076	Pavimento / soffitto
V-078	Soffitto
V-080	Parete



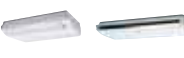

Gamma di unità interne VRF

Campo di potenza (kW)			1.1	2.2	2.8	3.6
Classe			4	7	9	12
Cassetta	Compatta 60x60 Flusso a 4 vie		AUXB 004 GLEH	AUXB 007 GLEH	AUXB 009 GLEH	AUXB 012 GLEH
	SLIM 90x90 Flusso circolare					
	90x90 Flusso circolare					
	Flusso 1 via	 004 - 012 014 - 024	AUXV 004 GLEH	AUXV 007 GLEH	AUXV 009 GLEH	AUXV 012 GLEH
	Flusso 3D					
Canalizzabile	Mini (Con pompa di scarico)	 004 - 014 018 024	ARXK 004 GLGH	ARXK 007 GLGH	ARXK 009 GLGH	ARXK 012 GLGH
	Slim (Con pompa di scarico)	 04/007 - 014 018 024	ARXD 04 GALH*2	ARXD 007 GLEH	ARXD 009 GLEH	ARXD 012 GLEH
	Media pressione statica					
	Alta pressione statica	 036/45 - 60 072 - 090 096				
Pavimento	A vista (*Come i modelli a soffitto)					ABHA 012 GTEH
	Ad incasso (*Come i modelli canalizzabili Slim)	 04/007 - 014 018 024	ARXD 04 GALH*2	ARXD 007 GLEH	ARXD 009 GLEH	ARXD 012 GLEH
	Compatta a vista		AGHA 004 GCGH	AGHA 007 GCGH	AGHA 009 GCGH	AGHA 012 GCGH
	Compatta a vista con valvola esterna		AGHE 004 GCEH	AGHE 007 GCEH	AGHE 009 GCEH	AGHE 012 GCEH
		Con questo modello è necessario il collegamento di un kit EV				
Soffitto	 012 - 024 030 - 054				ABHA 012 GTEH	
Parete	A vista	 004 - 014 18 - 24 030 - 034	ASHA 004 GCGH	ASHA 007 GCGH	ASHA 009 GCGH	ASHA 012 GCGH
	A vista con valvola esterna	 004 - 014	ASHE 004 GCEH	ASHE 007 GCEH	ASHE 009 GCEH	ASHE 012 GCEH
		Con questo modello è necessario il collegamento di un kit EV				

	4.0 14	4.5 14	5.6 18	7.1 24	9.0 30	10.0 34	11.2 36	12.5 45	14.0 54	18.0 60	22.4 72	25.0 90	28.0 96
		AUXB 014 GLEH	AUXB 018 GLEH	AUXB 024 GLEH									
			AUXM 018 GLEH	AUXM 024 GLEH	AUXM 030 GLEH								
			AUXK 018 GLEH	AUXK 024 GLEH	AUXK 030 GLEH	AUXK 034 GLEH	AUXK 036 GLEH	AUXK 045 GLEH	AUXK 054 GLEH				
		AUXV 014 GLEH	AUXV 018 GLEH	AUXV 024 GLEH									
			AUXS 018 GLEH	AUXS 024 GLEH									
		ARXK 014 GLGH	ARXK 018 GLGH	ARXK 024 GLGH									
		ARXD 014 GLEH	ARXD 018 GLEH	ARXD 024 GLEH									
				ARXA 024 GLEH	ARXA 030 GLEH		ARXA 036 GLEH	ARXA 045 GLEH					
							ARXC 036 GTEH	ARXC 045 GTEH		ARXC 060 GTEH*1	ARXC 072 GTEH*1	ARXC 090 GTEH*1	ARXC 096 GTEH*1
		ABHA 014 GTEH	ABHA 018 GTEH	ABHA 024 GTEH									
		ARXD 014 GLEH	ARXD 018 GLEH	ARXD 024 GLEH									
AGHA 014 GCGH													
AGHE 014 GCEH													
		ABHA 014 GTEH	ABHA 018 GTEH	ABHA 024 GTEH	ABHA 030 GTEH		ABHA 036 GTEH	ABHA 045 GTEH	ABHA 054 GTEH				
ASHA 014 GCGH			ASHA 018 GBCH	ASHA 024 GBCH	ASHA 030 GTEH	ASHA 034 GTEH							
ASHE 014 GCEH													

*1: ARXC60/072/090/096G non possono essere collegate alle serie J-IVS / J-IV.

*2: ARXD04GALH non può essere collegato alle serie J-IVS / J-IV / J-IVL / VR-IV.

*3: Produzione solo su ordinazione.

Specifiche e design sono soggetti a modifiche senza preavviso.

Cassetta compatta 60x60



Design compatto ed elegante

La griglia di dimensioni 620 x 620 mm, si inserisce nei quadretti del controsoffitto.

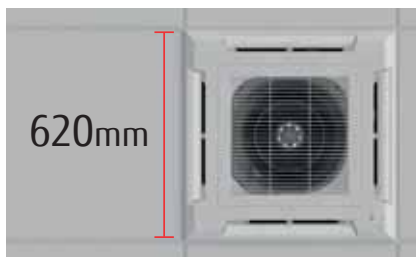

Grazie all'accessorio opzionale UTY-VXAA, è possibile immettere una portata di aria esterna fino al 10% del valore totale.

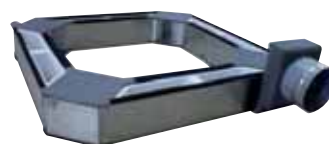

Facile manutenzione

Per la manutenzione, è sufficiente la rimozione del pannello del controsoffitto in prossimità della griglia. La manutenzione può quindi essere eseguita senza la necessità di un foro di ispezione, con conseguente riduzione dei costi di costruzione.



La griglia di ripresa dell'aria può essere installata in varie direzioni, facilitando in tal modo la manutenzione.



Flessibilità di installazione

È adatta a soffitti del tipo a pannelli e consente grande libertà di installazione.



Modalità soffitto alto

La cassetta compatta può essere installata in ambienti con un'altezza fino a 3,0 m (012/014/018/024).

Codice modello	Altezza massima dal pavimento al soffitto (m)	
	Installazione standard	Soffitto alto
004	2.7	-
007	2.7	-
009	2.7	-
012	2.7	3.0
014	2.7	3.0
018	2.7	3.0
024	2.7	3.0

Modello: AUXB004GLEH / AUXB007GLEH / AUXB009GLEH
 AUXB012GLEH / AUXB014GLEH / AUXB018GLEH
 AUXB024GLEH



Specifiche tecniche

Nome Modello		AUXB004GLEH	AUXB007GLEH	AUXB009GLEH	AUXB012GLEH	AUXB014GLEH	AUXB018GLEH	AUXB024GLEH
Alimentazione		Monofase, ~230V, 50Hz						
Potenza	Raffreddamento	1.1	2.2	2.8	3.6	4.5	5.6	7.1
	Riscaldamento	1.3	2.8	3.2	4.1	5.0	6.3	8.0
Potenza assorbita		23	25	25	29	35	36	84
Portata d'aria*	Alta	530/530	540	550	600	680	710	1,030
	Medio-alta	490/480	500	520	560	620	660	910
	Media	450/430	460	480	520	560	590	790
	Medio-bassa	420/380	420	440	480	500	520	680
	Bassa	390/340	390	400	430	440	460	560
	Silenzioso	350/300	350	350	390	390	400	450
Pressione sonora*	Alta	34/34	34	35	37	38	41	50
	Medio-alta	32/31	32	33	34	37	39	46
	Media	30/29	30	31	33	34	36	43
	Medio-bassa	28/26	28	29	31	32	33	39
	Bassa	27/24	27	27	29	30	30	35
	Silenzioso	25/21	25	25	27	27	27	30
Dimensioni nette (H x L x P)		mm	245 x 570 x 570	245 x 570 x 570	245 x 570 x 570	245 x 570 x 570	245 x 570 x 570	245 x 570 x 570
Peso		kg(lbs)	14.5 (32)	15 (33)	15 (33)	15 (33)	17 (37)	17 (37)
Diametro tubo di collegamento	Liquido (svasato)	mm	6.35	6.35	6.35	6.35	6.35	9.52
	Gas (svasato)	mm	9.52	9.52	9.52	12.70	12.70	15.88
Diametro tubo di scarico condensa (int./est.)			25/32					
Griglia cassetta	Nome Modello	UTG-UFGE-W / UTG-UFGE-W						
	Dimensioni nette (H x L x P)	mm	50x620x620 / 50x700x700					
	Peso	kg(lbs)	2.3(5.1) / 2.6(6)					

Nota: Le specifiche si basano sulle condizioni seguenti.
 Raffreddamento: temperatura interna di 27° bulbo secco/19° bulbo umido e temperatura esterna di 35° bulbo secco/24° bulbo umido.
 Riscaldamento: temperatura interna di 20° bulbo secco/(15° bulbo umido) e temperatura esterna di 7° bulbo secco/6° bulbo umido.
 Lunghezza del tubo: 7,5 m; dislivello tra unità esterna e unità interna: 0 m. Tensione: 230 [V].
 *: Questo valore si riferisce al "funzionamento di raffreddamento/riscaldamento".

Componenti opzionali

Tamponamento alette:	UTR-YDZB	Griglia cassetta:	UTG-UFGE-W, UTG-UFGE-W
Kit apporto aria esterna:	UTZ-VXAA	Unità di alimentazione esterna:	UTZ-GXXA, UTZ-GXXC
Kit di isolamento supplementare:	UTZ-KXGC	Interfaccia LAN wireless:	UTY-TFSXZ1, UTY-TFSXJ3,
Filtro agli ioni d'argento:	UTD-HFAA		FG-AC-WIF1Z1
		Kit sensore remoto:	UTY-XSZXZ1

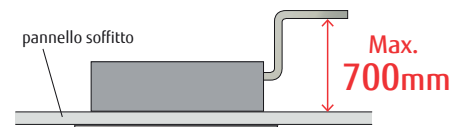

Dimensioni

(Unità: mm)

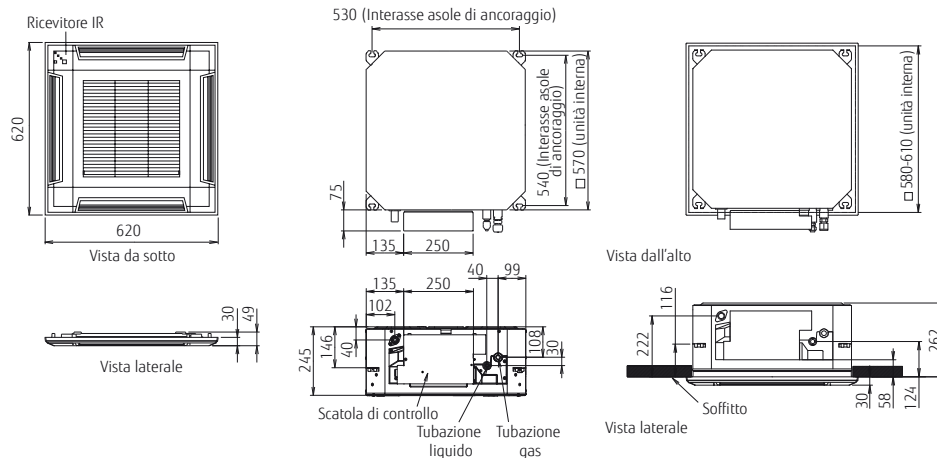

Cassetta Slim 90x90

Flusso Circolare



Esclusivo design a flusso d'aria circolare

Il modello a cassetta a flusso d'aria circolare garantisce un potente flusso d'aria a 360° grazie ad un motore ventilatore ad alto rendimento, al nuovo ventilatore turbo ed all'esclusivo design delle alette che assicurano un flusso d'aria regolare.

Ø7mm scambiatore di calore ad alta densità
Motore ventilatore DC
Ventilatore ad alta efficienza
Alette disposte in continuità

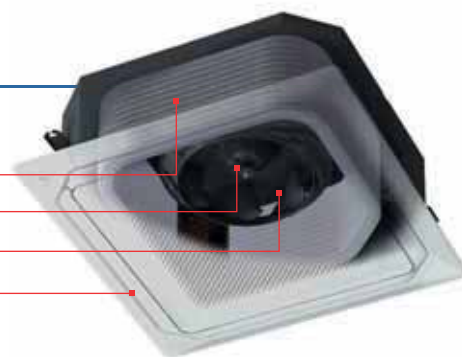

Climatizzazione uniforme

Il flusso di aria circolare garantisce una climatizzazione omogenea.



Grazie all'accessorio opzionale UTZ-VXRA, è possibile immettere una portata di aria esterna fino al 20% del valore totale.

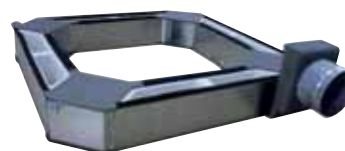

Controllo individuale alette

Ogni aletta può essere impostata individualmente tramite comando cablato touch.

* UTY-RNRGZ5 Comando remoto cablato touch e
UTY-DCGGZ2 Comando remoto centralizzato



Distribuzione omogenea dell'aria con l'attivazione dell'effetto swing.

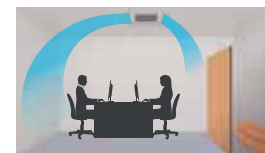

Climatizzazione efficiente a seconda della configurazione degli ambienti.

Il sensore di presenza (opzionale) aumenta il risparmio energetico

Il risparmio energetico inizia automaticamente con il rilevamento del movimento di una persona. È possibile selezionare 2 modalità di risparmio energetico e arresto.

*solo comando remoto cablato touch (UTY-RNRGZ5)
solo comando remoto centralizzato UTY-DCGGZ2



Sensore di movimento (opzionale)

Possono essere selezionate due modalità.

- Auto saving** Modalità risparmio energetico (capacità ridotta)
- Auto OFF** Spegnimento completo.



Specifiche tecniche

Nome Modello		AUXM018GLEH	AUXM024GLEH	AUXM030GLEH
Alimentazione		Monofase, ~230V, 50Hz		
Potenza	Raffreddamento	5.6	7.1	9.0
	Riscaldamento	6.3	8.0	10.0
Potenza assorbita		20	25	49
Portata d'aria*	Alta	1,050	1,120	1,470
	Medio-alta	930	1,050	1,160
	Media	900	930	1,070
	Medio-bassa	870	900	930
	Bassa	810	870	900
	Silenzioso	780	780	780
Pressione sonora*	Alta	33	35	40
	Medio-alta	32	33	36
	Media	31	32	34
	Medio-bassa	30	31	32
	Bassa	29	30	31
	Silenzioso	28	28	28
Dimensioni nette (H x L x P)		mm 246 x 840 x 840		
Peso		24.0 (53)	24.5 (54)	24.5 (54)
Diametro tubo di collegamento	Liquido (svasato)	6.35	9.52	9.52
	Gas (svasato)	12.70	15.88	15.88
Diametro tubo di scarico condensa (int./est.)		25/32		
Griglia cassetta	Nome Modello	UTG-UKGC-W/UTG-UKGA-B		
	Dimensioni nette (H x L x P)	mm 53 x 950 x 950		
	Peso	kg(lbs) 6.0 (13)		

Nota: Le specifiche si basano sulle condizioni seguenti.

Raffreddamento: temperatura interna di 27° bulbo secco/19° bulbo umido e temperatura esterna di 35° bulbo secco/24° bulbo umido.

Riscaldamento: temperatura interna di 20° bulbo secco/(15° bulbo umido) e temperatura esterna di 7° bulbo secco/6° bulbo umido.

Lunghezza del tubo: 7,5 m; dislivello tra unità esterna e unità interna: 0 m. Tensione: 230 [V].

Quando AUX*018GLEH è collegata a una unità esterna diversa dalla serie J-IVL, il diametro del raccordo deve essere Ø9,52/Ø15,88 (Liq/Gas)

Quando AUXK036GLEH, AUXK045GLEH e AUXK054GLEH sono collegate a una unità esterna diversa dalla serie J-IVL, il diametro della tubazione gas deve essere Ø19,05.

Componenti opzionali

Kit sensore presenza solo per pannello di colore bianco: UTY-SHZXC

Pannello largo:

Distanziatore pannello:

Kit apporto aria esterna:

UTG-AKXA-W

UTG-BKXA-W

UTZ-VXRA

Tamponamento alette:

Kit di isolamento supplementare:

Griglia cassetta:

Unità di alimentazione esterna:

UTR-YDZK

UTZ-KXRA

UTG-UKGC-W, UTG-UKGA-B

UTZ-GXXA, UTZ-GXXC

Unità ricevente IR solo per pannello di colore bianco: UTY-LBHXD

Interfaccia LAN wireless:

UTY-TFSXJ3

FG-AC-WIF1Z1

UTD-HFRA

UTY-XSZXZ1

Dimensioni

(Unità: mm)

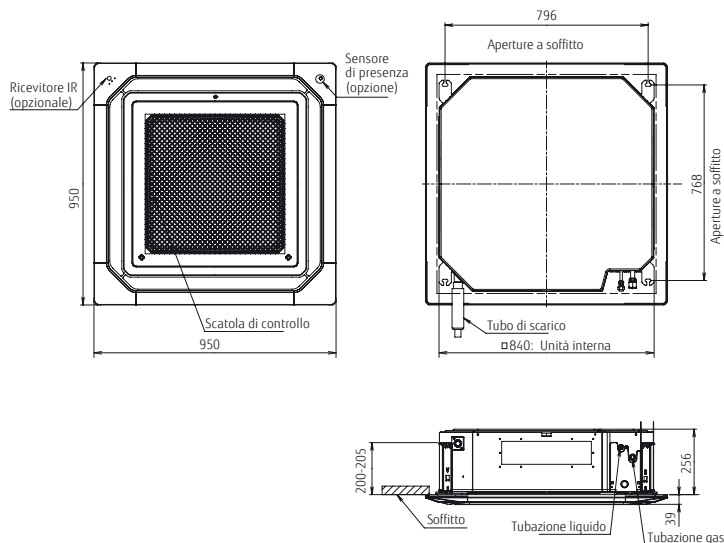

Cassetta 90x90 Flusso circolare



Esclusivo design a flusso d'aria circolare

Il modello a cassetta a flusso d'aria circolare garantisce un potente flusso d'aria a 360° grazie ad un motore ventilatore ad alto rendimento, al nuovo ventilatore turbo ed all'esclusivo design delle alette che assicurano un flusso d'aria regolare.

- Ø7mm scambiatore di calore ad alta densità
- Motore ventilatore DC
- Ventilatore ad alta efficienza
- Alette disposte in continuità



Climatizzazione uniforme

Il flusso di aria circolare e garantisce una climatizzazione omogenea.

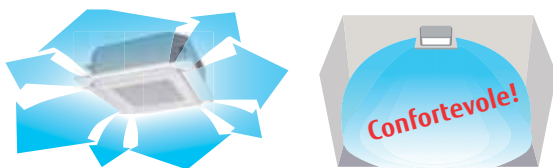

Grazie all'accessorio opzionale UTZ-VXRA, è possibile immettere una portata di aria esterna fino al 20% del valore totale.



Controllo individuale alette

Ogni aletta può essere impostata individualmente tramite comando cablato touch.

* UTY-RNRGZ5 Comando remoto cablato touch e
UTY-DCGGZ2 Comando remoto centralizzato



Distribuzione omogenea dell'aria con l'attivazione dell'effetto swing.

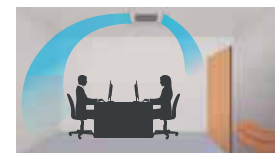

Climatizzazione efficiente a seconda della configurazione degli ambienti.

Il sensore di presenza (opzionale) aumenta il risparmio energetico

Il risparmio energetico inizia automaticamente con il rilevamento del movimento di una persona. È possibile selezionare 2 modalità di risparmio energetico e arresto.



Sensore di movimento (opzionale)

Possono essere selezionate due modalità.

- Auto saving** Modalità risparmio energetico (capacità ridotta)
- Auto OFF** Spegnimento completo.

**Modello: AUXK018GLEH / AUXK024GLEH / AUXK030GLEH
AUXK034GLEH / AUXK036GLEH / AUXK045GLEH
AUXK054GLEH**



Specifiche tecniche

Nome modello		AUXK018GLEH	AUXK024GLEH	AUXK030GLEH	AUXK034GLEH	AUXK036GLEH	AUXK045GLEH	AUXK054GLEH
Alimentazione		Monofase, ~230V, 50Hz						
Potenza	Raffreddamento	5.6	7.1	9.0	10.0	11.2	12.5	14.0
	Riscaldamento	6.3	8.0	10.0	11.2	12.5	14.0	16.0
Potenza assorbita		40	40	47	47	61	89	116
Portata d'aria*	Alta	1,420	1,420	1,440	1,440	1,620	1,820	2,040
	Medio-alta	1,360	1,360	1,400	1,400	1,500	1,590	1,800
	Media	1,300	1,300	1,340	1,340	1,400	1,500	1,590
	Medio-bassa	1,270	1,270	1,300	1,300	1,340	1,400	1,440
	Bassa	1,200	1,200	1,280	1,280	1,280	1,300	1,300
	Silenzioso	1,150	1,150	1,150	1,150	1,150	1,150	1,150
Pressione sonora*	Alta	38	38	39	39	41	44	47
	Medio-alta	37	37	38	38	40	42	45
	Media	36	36	37	37	38	40	42
	Medio-bassa	35	35	36	36	37	38	39
	Bassa	34	34	35	35	36	36	36
	Silenzioso	33	33	33	33	33	33	33
Dimensioni nette (H x L x P)		mm 288 x 840 x 840						
Peso		26.5 (58)	26.5 (58)	29.5 (65)	29.5 (65)	29.5 (65)	29.5 (65)	29.5 (65)
Diametro tubo di collegamento	Liquido (svasato)	6.35	9.52	9.52	9.52	9.52	9.52	9.52
	Gas (svasato)	12.70	15.88	15.88	15.88	15.88	15.88	15.88
Diametro tubo di scarico condensa (int./est.)		25 / 32						
Griglia cassetta	Nome Modello	UTG-UKGC-W / UTG-UKGA-B						
	Dimensioni nette (H x L x P)	mm 53x950x950						
	Peso	kg(lbs) 6.0 (13)						

Nota: Le specifiche si basano sulle condizioni seguenti.

Raffreddamento: temperatura interna di 27° bulbo secco/19° bulbo umido e temperatura esterna di 35° bulbo secco/24° bulbo umido.

Riscaldamento: temperatura interna di 20° bulbo secco/(15° bulbo umido) e temperatura esterna di 7° bulbo secco/6° bulbo umido.

Lunghezza del tubo: 7,5 m; dislivello tra unità esterna e unità interna: 0 m. Tensione: 230 [V].

Quando AUX*018GLEH è collegata a una unità esterna diversa dalla serie J-IVL, il diametro del raccordo deve essere Ø9,52/Ø15,88 (Liq/Gas)

Quando AUXK036GLEH, AUXK045GLEH e AUXK054GLEH sono collegate a una unità esterna diversa dalla serie J-IVL, il diametro della tubazione gas deve essere Ø19,05.

Componenti opzionali

Kit sensore presenza solo per pannello di colore bianco: UTY-SHZXC
Pannello largo: UTG-AKXA-W
Distanziatore pannello: UTG-BKXA-W

Kit apporto aria esterna: UTZ-VXRA
Tamponamento alette: UTR-YDZK
Kit di isolamento supplementare: UTZ-KXRA

Griglia cassetta: UTG-UKGC-W
UTG-UKGA-B
Unità di alimentazione esterna: UTZ-GXXA
UTZ-GXXC
Unità ricevente IR solo per pannello di colore bianco: UTY-LBHxD

Interfaccia LAN wireless: UTY-TFSXZ1
UTY-TFSXJ3
FG-AC-WIF1Z1
Filtro agli ioni d'argento: UTD-HFRA
Kit sensore remoto: UTY-XS2XZ1

Dimensioni

(Unità: mm)

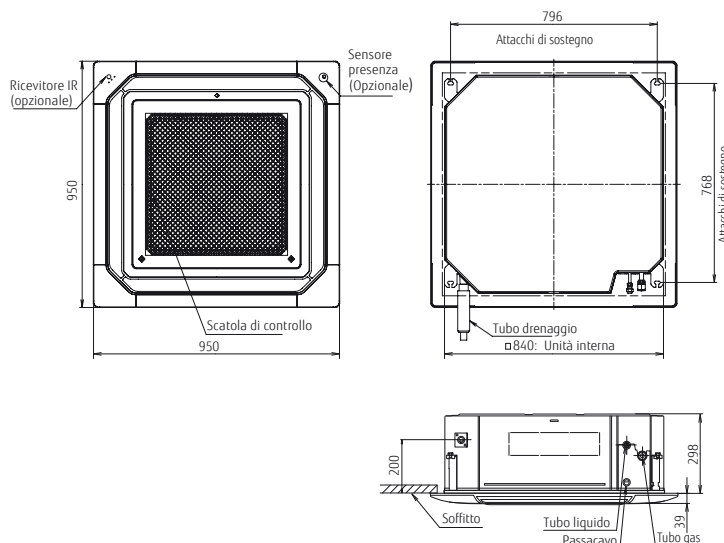

Cassetta

Flusso a una via



Dimensioni compatte

Le dimensioni compatte ne facilitano l'installazione in una varietà di ambienti e spazi commerciali.

- L'unità è alta meno di 200 mm .
- Tutti i modelli da 4 a 12 kBtu hanno una larghezza inferiore a 1.000 mm.
- Con una lunghezza di 570 mm, il telaio alloggia perfettamente in un soffitto a pannelli.

Dimensioni (Pannello)	(Unità: mm)						
	4	7	9	12	14	18	24
H		198 (43)				198 (43)	
W		785 (950)				1.190 (1.360)	
D		570 (620)				570 (620)	

La forma compatta è adatta per soffitti a pannelli

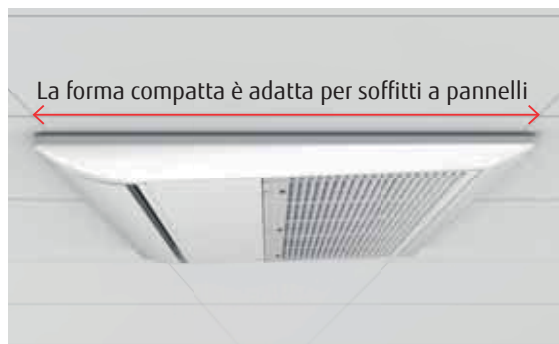

Ampia portata d'aria

L'ampio deflettore con bocchette di mandata disposte in modo triangolare ha un'ampiezza di oscillazione maggiore, in grado di dirigere il flusso d'aria verso gli angoli più remoti della stanza.



In raffreddamento, il flusso d'aria orizzontale raggiunge gli angoli più remoti del locale evitando di investire direttamente gli utenti per creare un confortevole ambiente climatizzato .



In riscaldamento, l'aria calda viene diretta verso il pavimento per riscaldare maggiormente la parte inferiore del corpo degli occupanti.

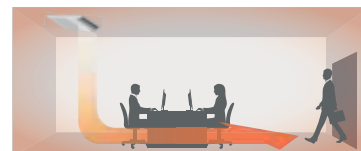

Nota: Questo è un disegno concettuale. Le prestazioni della climatizzazione possono variare a seconda dell'installazione, delle dimensioni dell'ambiente e della distanza dalla parete.

Funzionamento a bassa rumorosità

Il funzionamento silenzioso delle unità le rende una scelta ideale per l'installazione in camere d'albergo.



**Modelli: AUXV004GLEH / AUXV007GLEH / AUXV009GLEH
AUXV012GLEH / AUXV014GLEH / AUXV018GLEH
AUXV024GLEH**



AUXV004/007/009/012GLEH



AUXV014/018/024GLEH

Specifiche tecniche

Nome modello			AUXV004GLEH	AUXV007GLEH	AUXV009GLEH	AUXV012GLEH	AUXV014GLEH	AUXV018GLEH	AUXV024GLEH					
Alimentazione			Monofase, ~230V, 50Hz											
Potenza	Raffreddamento	kW	1.1	2.2	2.8	3.6	4.5	5.6	7.1					
	Riscaldamento		1.3	2.8	3.2	4.0	5.0	6.3	8.0					
Potenza assorbita			W	30/30	42/42	42/42	60/60	38/38	56/56	99/99				
Portata d'aria*	Alta	m ³ /h	460	550	550	670	720	890	1,150					
	Medio-alta		440	440	440	520	660	840	1,020					
	Media		420	420	420	480	630	770	940					
	Medio-bassa		400	400	400	450	600	710	790					
	Bassa		380	380	380	410	580	660	700					
	Silenzioso		360	360	360	360	550	580	610					
Pressione sonora*	Alta	dB(A)	38	42	42	45	37	44	49					
	Medio-alta		37	37	37	41	36	43	47					
	Media		36	36	36	39	35	40	45					
	Medio-bassa		35	35	35	38	34	38	42					
	Bassa		33	33	33	36	33	36	39					
	Silenzioso		32	32	32	32	32	34	36					
Dimensioni nette (H x L x P)			mm	198 x 785 x 570	198 x 785 x 570	198 x 785 x 570	198 x 785 x 570	198 x 1,190 x 570	198 x 1,190 x 570	198 x 1,190 x 570				
Peso			kg(lbs)	18 (40)	19 (42)	19 (42)	19 (42)	26 (57)	26 (57)	27 (60)				
Diametro tubo di collegamento	Liquido (svasato)	mm	6.35	6.35	6.35	6.35	6.35	6.35	6.35	9.52				
	Gas (svasato)		9.52	9.52	9.52	12.70	12.70	12.70	12.70	15.88				
Diametro tubo di scarico condensa (int./est.)				25/32										
Griglia cassetta	Nome Modello		UTG-UNGA-W				UTG-UNGB-W							
	Dimensioni nette (H x L x P)		mm				43 x 950 x 620				43 x 1,360 x 620			
	Peso		kg(lbs)				6.5 (14.5)				8.5 (18.0)			

Nota: Le specifiche si basano sulle condizioni seguenti.

Raffreddamento: temperatura interna di 27° bulbo secco/19° bulbo umido e temperatura esterna di 35° bulbo secco/24° bulbo umido.

Riscaldamento: temperatura interna di 20° bulbo secco/(15° bulbo umido) e temperatura esterna di 7° bulbo secco/6° bulbo umido.

Lunghezza del tubo: 7,5 m; dislivello tra unità esterna e unità interna: 0 m. Tensione: 230 [V].

Componenti opzionali

Interfaccia LAN wireless: UTY-TFSXZ1, UTY-TFSXJ3, FG-AC-WIF1Z1
 Unità ricevente IR: UTY-TRHX
 Griglia bianca: UTG-UNGA-W/UTG-UNGB-W
 Unità di alimentazione esterna: UTZ-GXXA, UTZ-GXXC
 Kit sensore remoto: UTY-XSZXZ1

Installazione flessibile

Utilizzando il nuovo kit di tubazioni a L, è possibile un'installazione più flessibile. Pompa di scarico incorporata come accessorio standard, che consente di avere un dislivello massimo delle tubazioni di 700mm dal soffitto.

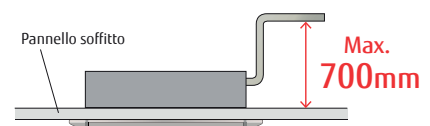

Dimensioni

(Unità: mm)

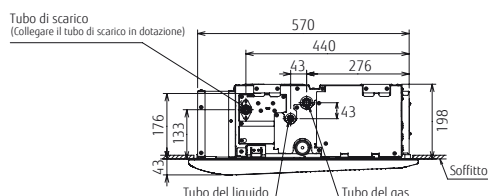
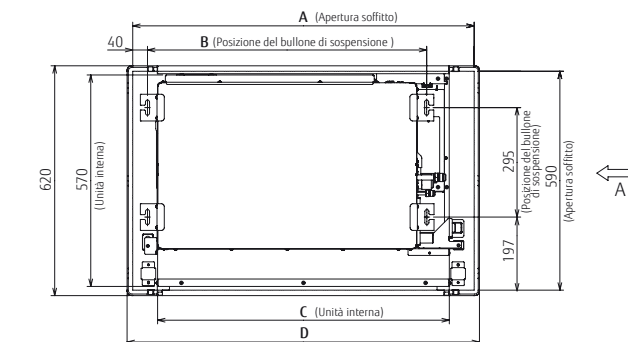

VISTA A

	AUXV004-012	AUXV014-024
A	920	1,330
B	752	1,152
C	785	1,190
D	950	1,360

Cassetta Flusso 3D



3 bocchette di uscita dell'aria possono essere comandate individualmente

Con l'impostazione "Flusso d'aria confortevole", le bocchette di uscita dell'aria sinistra e destra e l'ampia uscita dell'aria centrale creano automaticamente un ambiente confortevole.

Distribuzione della temperatura durante il raffreddamento e il riscaldamento (quando impostato su un flusso d'aria confortevole)



Raffreddamento

Quando il funzionamento in raffreddamento è stabile con una temperatura dell'aria esterna di 35°C, una temperatura impostata di 18°C e il volume d'aria impostato su "Hi" in un locale di 40 m² per le prove ambientali del modello AUXS024GLEH

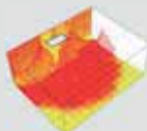

Riscaldamento

Quando il funzionamento in riscaldamento è stabile con una temperatura dell'aria esterna di 7°C, una temperatura impostata di 30°C e il volume d'aria impostato su "Hi" in un locale di 40 m² per le prove ambientali del modello AUXS024GLEH

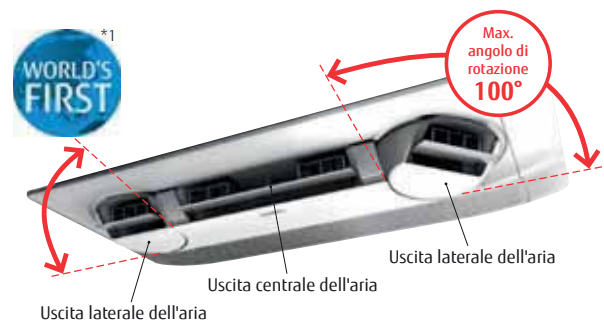

*1: Annunciato nel 2018. In condizionatori d'aria per ambienti domestici (indagine della nostra azienda)

Impostazione del flusso d'aria individuale

L'impostazione individuale del flusso d'aria regola le correnti di aria.

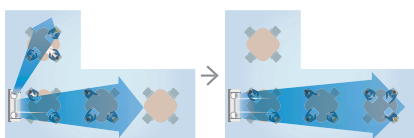

Controllo ottimale del flusso d'aria per un maggiore comfort anche in ambienti lunghi.

Regolando correttamente le bocchette laterali di uscita dell'aria in base all'utilizzo dello spazio, si ottiene una climatizzazione senza sprechi.

Controllo individuale delle bocchette di uscita dell'aria

È possibile la "Impostazione individuale del flusso d'aria" tramite il comando Touch Panel*. Il flusso d'aria delle diverse bocchette di uscita può essere regolato individualmente.



Comando remoto cablo touch
UTY-RNRGZ5



Comando remoto centralizzato
UTY-DCGGZ2

*Funzione disponibile solo con comando remoto cablo touch UTY-RNRGZ5 e Comando remoto centralizzato UTY-DCGGZ2

Elevato risparmio energetico

Il nuovo design caratterizzato da un'ampia presa d'aria riduce la dispersione del flusso d'aria, ampliando il risparmio energetico.

Efficiente mandata dell'aria



Ampliamento della bocchetta di aspirazione dell'aria

Basso consumo elettrico
20 W*

*: modello 018



Specifiche tecniche

Nome Modello			AUXS018GLEH	AUXS024GLEH
Alimentazione			Monofase, ~230V, 50Hz	
Potenza	Raffreddamento	kW	5.60	7.10
	Riscaldamento		6.30	8.00
Potenza assorbita		W	20/28	34/43
Portata d'aria*	Alta	m³/h	750/870	950/1,040
	Medio-alta		710/830	890/990
	Media		690/780	860/930
	Medio-bassa		660/740	810/880
	Bassa		630/700	770/840
	Silenzioso		540/540	540/540
Pressione sonora*	Alta	dB(A)	38/41	43/46
	Medio-alta		36/40	42/45
	Media		35/39	41/43
	Medio-bassa		35/37	40/42
	Bassa		33/36	38/40
	Silenzioso		29/29	29/29
Dimensioni nette (H x L x P)		mm	200 x 1,240 x 500	
Peso		kg (lbs)	25 (55)	
Diametro tubo di collegamento	Liquido (svasato)	mm	6.35	9.52
	Gas (svasato)		12.70	15.88
Diametro tubo di scarico condensa (int./est.)			25/32	
Griglia cassetta	Nome Modello		UTG-USGA-W	
	Dimensioni nette (H x L x P)	mm	85 x 1,350 x 580	
	Peso	kg (lbs)	11.5 (25)	

Nota: Le specifiche si basano sulle condizioni seguenti.
 Raffreddamento: temperatura interna di 27° bulbo secco/19° bulbo umido e temperatura esterna di 35° bulbo secco/24° bulbo umido.
 Riscaldamento: temperatura interna di 20° bulbo secco/(15° bulbo umido) e temperatura esterna di 7° bulbo secco/6° bulbo umido.
 Lunghezza del tubo: 7,5 m; dislivello tra unità esterna e unità interna: 0 m. Tensione: 230 [V].
 *: Questo valore si riferisce al "funzionamento di raffreddamento/riscaldamento".

Componenti opzionali

- Interfaccia LAN wireless: UTY-TFSXZ1, UTY-TFSXJ3, FG-AC-WIF1Z1
- Unità ricevente IR: UTY-TRHX
- Griglia cassetta: UTG-USGA-W
- Unità di alimentazione esterna: UTZ-GXXA, UTZ-GXXC
- Kit sensore remoto: UTY-XSZXZ1

Dimensioni

(Unità: mm)

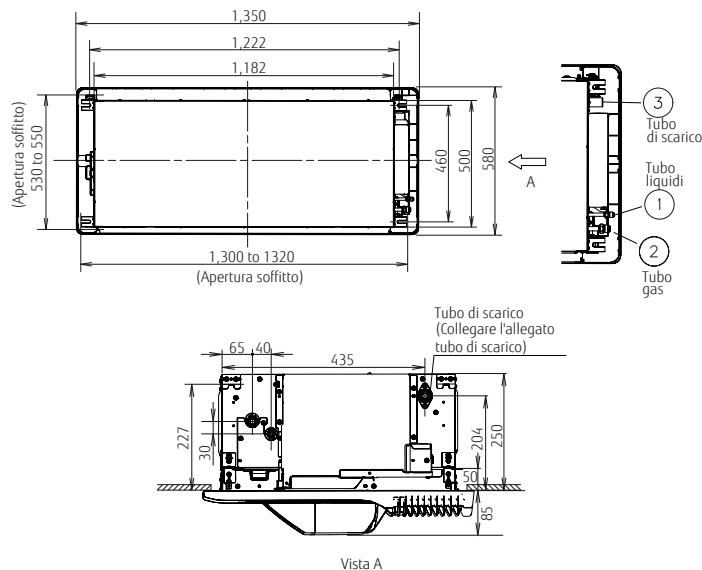

Canalizzabile Mini

(Con pompa di scarico)

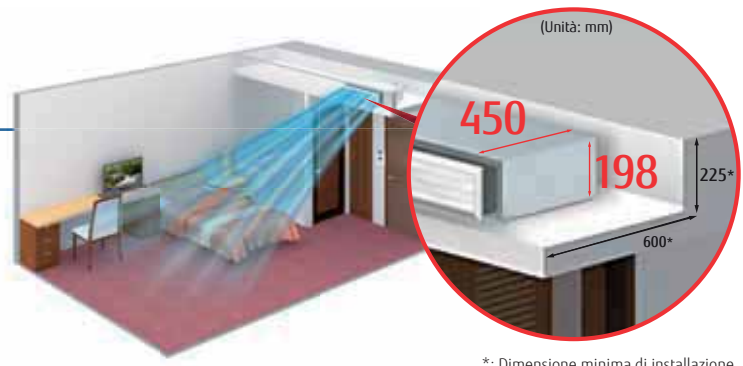

Ideale per climatizzare spazi abitativi

I canalizzati Mini consentono di climatizzare superfici di grandi dimensioni con ingombro minimo (45 cm di profondità e 19,8 cm di altezza).

- Dimensione minima: volume ridotto del 30% rispetto al modello precedente
- Leggero: 16kg, 10% in meno

*: Dimensione minima di installazione

Funzionamento silenzioso

Massima silenziosità grazie al flusso d'aria ottimizzato



Controllo a 6 velocità *

La selezione multistep del flusso d'aria consente l'installazione di questo modello in un luogo silenzioso.

Basso disturbo
20dB(A)

il modello 04



* Telecomandi compatibili:
UTY-RNRGZ5 / UTY-RLRG / UTY-RSRG / UTY-RHRG / UTY-DCGGZ2 / UTY-ALGXZ1 / UTY-APGXZ1

Semplice la realizzazione e la manutenzione degli scarichi condensa

Facile manutenzione grazie al design semplificato dell'unità interna. La manutenzione è facilitata dall'accesso laterale ai componenti dell'unità.

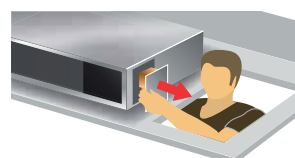

Pompa di scarico condensa di serie:
Facilità di manutenzione

**Modello: ARXK004GLGH / ARXK007GLGH / ARXK009GLGH
ARXK012GLGH / ARXK014GLGH / ARXK018GLGH
ARXK024GLGH**



ARXK004/007/009/012/014GLGH



ARXK018GLGH



ARXK024GLGH

Specifiche tecniche

Nome Modello		ARXK004GLGH	ARXK007GLGH	ARXK009GLGH	ARXK012GLGH	ARXK014GLGH	ARXK018GLGH	ARXK024GLGH	
Alimentazione		Monofase, ~230V, 50Hz							
Potenza	Raffreddamento	1.1	2.2	2.8	3.6	4.5	5.6	7.1	
	Riscaldamento	1.3	2.8	3.2	4.0	5.0	6.3	8.0	
Potenza assorbita		26	28	28	35	66	73	80	
Portata d'aria	Alta	460	460	460	550	760	930	1,160	
	Medio-alta	440	440	440	520	660	840	1,060	
	Media	420	420	420	480	560	740	960	
	Medio-bassa	400	400	400	450	490	640	860	
	Bassa	370	370	370	410	410	540	750	
	Silenzioso	340	340	340	340	340	470	610	
Intervallo della pressione statica		0 to 30	0 to 30	0 to 30	0 to 30	0 to 50	0 to 50	0 to 50	
Pressione statica standard		10	10	10	10	15	15	15	
Pressione sonora	Alta	25	26	26	29	34	33	32	
	Medio-alta	24	25	25	27	31	30	30	
	Media	23	24	24	26	28	28	28	
	Medio-bassa	22	23	23	25	26	26	27	
	Bassa	21	22	22	24	24	24	25	
	Silenzioso	20	21	21	22	22	22	22	
Dimensioni nette (H x L x P)		mm	198 x 700 x 450	198 x 700 x 450	198 x 700 x 450	198 x 700 x 450	198 x 900 x 450	198 x 1,100 x 450	
Peso		kg(lbs)	14.5 (32)	15.5 (34)	15.5 (34)	16 (35)	16 (35)	19 (42)	22.5 (50)
Diametro tubo di collegamento	Liquido (svasato)	mm	6.35	6.35	6.35	6.35	6.35	9.52	
	Gas (svasato)	mm	9.52	9.52	9.52	12.70	12.70	15.88	
Diametro tubo di scarico condensa (int./est.)			25/32						

Nota: Le specifiche si basano sulle condizioni seguenti.

Raffreddamento: temperatura interna di 27° bulbo secco/19° bulbo umido e temperatura esterna di 35° bulbo secco/24° bulbo umido.

Riscaldamento: temperatura interna di 20° bulbo secco/(15° bulbo umido) e temperatura esterna di 7° bulbo secco/6° bulbo umido.

Lunghezza del tubo: 7,5 m; dislivello tra unità esterna e unità interna: 0 m. Tensione: 230 [V].

Componenti opzionali

Kit sensore remoto:	UTY-XSZXZ1	Unità di alimentazione esterna:	UTZ-GXXA, UTZ-GXXC
Unità ricevente IR:	UTY-TRHX	Kit griglia automatica:	UTD-GXTA-W (004-014) UTD-GXTB-W (018) UTD-GXTC-W (024)
Filtro agli ioni d'argento:	UTD-HFTA (004-014)	Interfaccia LAN wireless:	FG-AC-WIF1Z1
	UTD-HFTB (018) UTD-HFTC (024)		UTY-TFSXJ3, UTY-TFSXZ1 (007-024)

Kit griglia automatica (opzionale)

Alette auto direzionabili diffondono in modo uniforme l'aria all'interno del locale abbinandosi allo stesso tempo al design degli interni. (Opzionale)



Dimensioni

(Unità: mm)

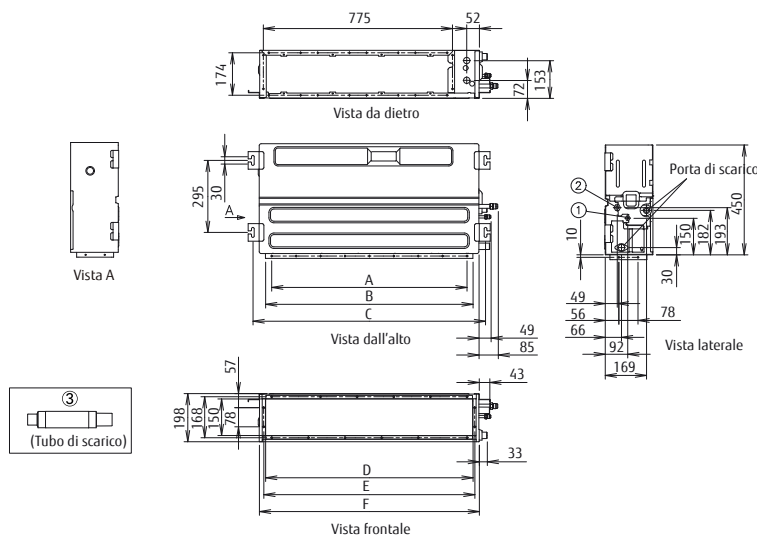

- ① Raccordo svasato tubo refrigerante (liquido)
- ② Raccordo svasato tubo refrigerante (Gas)
- ③ Collegamento del tubo di scarico

	ARXK004-014	ARXK018	ARXK024
A	P100×6=600	P100×8=800	P100×10=1000
B	650	850	1050
C	752	952	1152
D	650	850	1050
E	665	864	1064
F	700	900	1100

Canalizzabile Slim



Design sottile

Il design sottile consente l'installazione anche in controsoffitti con spazio ridotto.

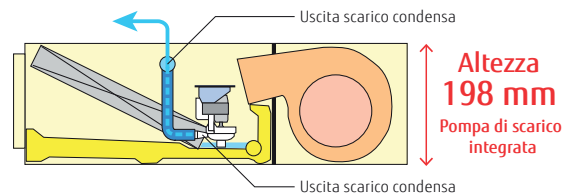

Preso d'aria

L'aspirazione dell'aria può essere scelta in base alle esigenze di installazione.

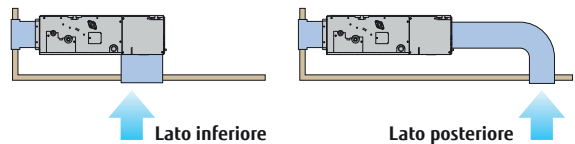

Flessibilità di installazione

Incasso a soffitto

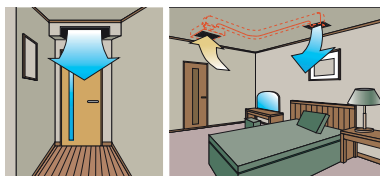

Incasso a pavimento

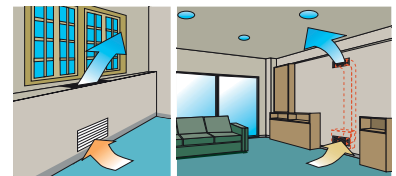

Ampia scelta di pressioni statiche

Grazie ad un motore ventilatore in corrente continua è possibile selezionare pressioni statiche che vanno da 0 a 90 Pa. La modifica della pressione statica può essere effettuata da telecomando.



Intervallo della
pressione statica
da **0 a 90 Pa**

*il modello 024 è da 0 a 50Pa

Filtro (Accessorio)

ARXD04/007/009/012/014/018 ARXD024

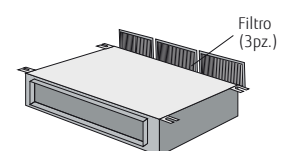
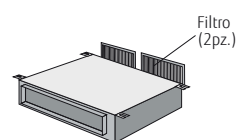

**Modello: ARXD04GALH / ARXD007GLEH / ARXD009GLEH
ARXD012GLEH / ARXD014GLEH / ARXD018GLEH
ARXD024GLEH**



ARXD04GALH
ARXD007/009/012/014GLEH



ARXD018GLEH



ARXD024GLEH

A pavimento
incassato
Slim



Specifiche tecniche

Nome Modello		ARXD04GALH*	ARXD007GLEH	ARXD009GLEH	ARXD012GLEH	ARXD014GLEH	ARXD018GLEH	ARXD024GLEH	
Alimentazione		Monofase, ~230V, 50Hz							
Potenza	Raffreddamento	1.1	2.2	2.8	3.6	4.5	5.6	7.1	
	Riscaldamento	1.3	2.8	3.2	4.0	5.0	6.3	8.0	
Potenza assorbita		W	40	44	50	54	92	83	122
Portata d'aria	Alta	m ³ /h	510	550	600	600	800	940	1,330
	Medio-alta	-	-	480	510	530	680	820	1,140
	Media	400/470*1	440	460	490	600	730	1,020	
	Medio-bassa	-	410	420	450	520	630	900	
	Bassa	320/440*1	370	370	410	440	540	780	
	Silenzioso	-	320	320	340	340	470	610	
Intervallo della pressione statica		Pa	da 0 a 90	da 0 a 90	da 0 a 90	da 0 a 90	da 0 a 90	da 0 a 90	da 0 a 50
Pressione statica standard			25	25	25	25	25	25	25
Pressione sonora	Alta	dB(A)	26	28	29	30	34	34	35
	Medio-alta	-	-	26	27	28	32	31	31
	Media	21/25*1	25	25	27	30	29	29	
	Medio-bassa	-	24	24	26	28	27	27	
	Bassa	20/22*1	22	22	24	25	25	24	
	Silenzioso	-	21	21	22	22	23	21	
Dimensioni nette (H x L x P)		mm	198 x 700 x 620	198 x 700 x 620	198 x 700 x 620	198 x 700 x 620	198 x 700 x 620	198 x 900 x 620	198 x 1,100 x 620
Peso		kg(lbs)	17 (37)	17 (37)	17 (37)	18 (40)	18 (40)	22 (48)	26 (57)
Diametro tubo di collegamento	Liquido (svasato)	mm	6.35	6.35	6.35	6.35	6.35	6.35	9.52
	Gas (svasato)		12.70	9.52	9.52	12.70	12.70	12.70	15.88
Diametro tubo di scarico condensa (int./est.)			25/32						

Nota: Le specifiche si basano sulle condizioni seguenti.

Raffreddamento: temperatura interna di 27° bulbo secco/19° bulbo umido e temperatura esterna di 35° bulbo secco/24° bulbo umido.

Riscaldamento: temperatura interna di 20° bulbo secco/(15° bulbo umido) e temperatura esterna di 7° bulbo secco/6° bulbo umido.

Lunghezza del tubo: 7,5 m; dislivello tra unità esterna e unità interna: 0 m. Tensione: 230 [V].

*1: Questo valore si riferisce al funzionamento in raffreddamento.

*: ARXD04GALH non può essere collegato alle serie J-IVS / J-IV / J-IVL / VR-IV.

Componenti opzionali

Kit sensore remoto: UTY-XSZXZ1
 Unità ricevente IR: UTB-YWC (004)
 UTY-TRHX (007-024)
 Interfaccia LAN wireless: UTY-TFSXJ3 (007-024)
 UTY-TFSXZ1 (007-024)
 FG-RC-WIF1Z2 (04)
 FG-AC-WIF1Z1 (007-024)

Generatore elettrico esterno: UTZ-GXXA, UTZ-GXXC
 Kit griglia automatica: UTD-GXTA-W (04, 007-014)
 UTD-GXTB-W (018)
 UTD-GXT-C-W (024)
 Filtro agli ioni d'argento: UTD-HFTA (04, 007-014)
 UTD-HFTB (018)
 UTD-HFTC (024)

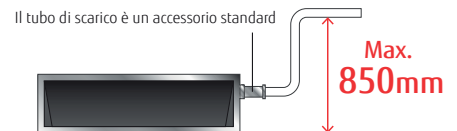

Dimensioni

(Unità: mm)

*Prevedere adeguate condizioni di accessibilità per il servizio di assistenza al momento dell'installazione del prodotto. Consultare il manuale d'installazione per assicurare lo spazio libero necessario.

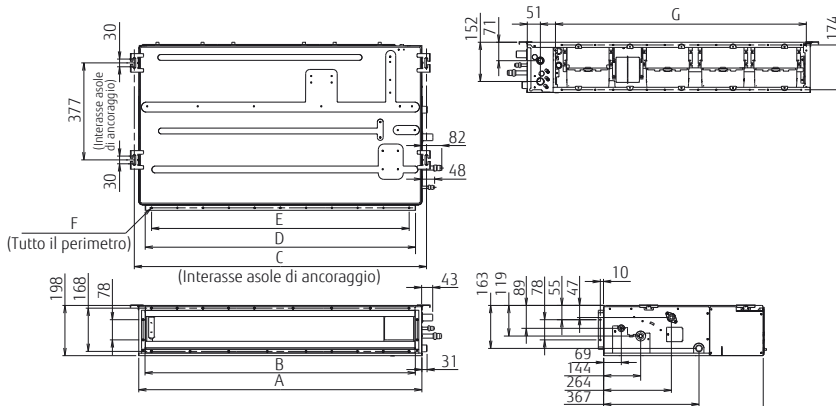

	ARXD04-014	ARXD018	ARXD024
A	700	900	1100
B	650	850	1050
C	734	934	1134
D	650	850	1050
E	P100×6=600	P100×8=800	P100×10=1000
F	18×Ø5	22×Ø5	26×Ø5
G	574	774	974

Canalizzabile Media Pressione Statica



Design sottile e compatto

Il design compatto dell'unità interna, con la scheda elettronica montata sul lato dell'unità, consente l'installazione in spazi ristretti.

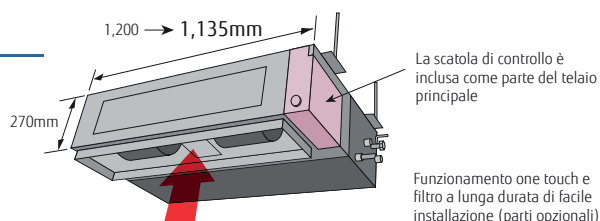

Facile manutenzione

Il nuovo pannello inferiore è stato sviluppato in due pezzi separati, anteriore e posteriore, così da ottenere un notevole miglioramento strutturale dell'unità interna.

Anche l'involucro interno è realizzato in due pezzi, superiore e inferiore. Grazie a questo, l'accesso e la manutenzione di parti come il motore e la ventola, risulta più facile, agevole e veloce.

È sufficiente rimuovere il pannello posteriore e l'involucro inferiore dell'unità; il telaio principale rimarrà nella sua posizione.

Vedi sotto per il modello ad aspirazione posteriore

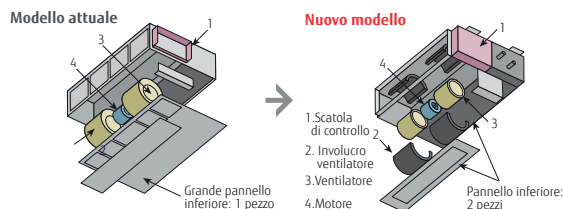

Tipi di installazione

Incorporato nel soffitto

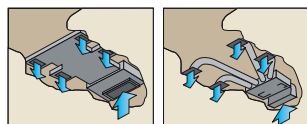

Appeso al soffitto

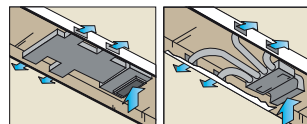

Tubazione scarico condensa bidirezionale

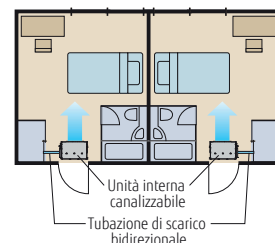

Basso consumo energetico grazie al motore ventilatore CC ad alta efficienza

Migliorata efficienza del motore rispetto al modello precedente.



Ampia scelta di pressioni statiche

È possibile selezionare pressioni statiche che vanno da 0 a 150 Pa.

Intervallo della pressione da 0 a 150 Pa



Specifiche tecniche

Nome Modello		ARXA024GLEH	ARXA030GLEH	ARXA036GLEH	ARXA045GLEH
Alimentazione		Monofase, ~230V, 50Hz			
Potenza	Raffreddamento	7.1	9.0	11.2	12.5
	Riscaldamento	8.0	10.0	12.5	14.0
Potenza assorbita		94	108	194	240
Portata d'aria	Alta	1,280	1,410	1,840	1,970
	Medio-alta	1,180	1,350	1,750	1,910
	Media	1,090	1,280	1,660	1,860
	Medio-bassa	1,000	1,240	1,600	1,780
	Bassa	920	1,190	1,530	1,710
	Silenzioso	840	1,150	1,470	1,640
Intervallo della pressione statica		da 0 a 150	da 0 a 150	da 0 a 150	da 0 a 150
Pressione statica standard		40	50	50	60
Pressione sonora	Alta	31	34	37	41
	Medio-alta	29	33	36	40
	Media	27	32	35	38
	Medio-bassa	26	31	35	38
	Bassa	24	30	34	37
	Silenzioso	23	29	33	36
Dimensioni nette (H x L x P)		mm 270 x 1,135 x 700	270 x 1,135 x 700	270 x 1,135 x 700	270 x 1,135 x 700
Peso		kg(lbs) 36 (79)	40 (88)	40 (88)	40 (88)
Diametro tubo di collegamento	Liquido (svasato)	9.52	9.52	9.52	9.52
	Gas (svasato)	15.88	15.88	15.88	15.88
Diametro tubo di scarico condensa (int./est.)		25/32			

Nota: Le specifiche si basano sulle condizioni seguenti.

Raffreddamento: temperatura interna di 27° bulbo secco/19° bulbo umido e temperatura esterna di 35° bulbo secco/24° bulbo umido.

Riscaldamento: temperatura interna di 20° bulbo secco/(15° bulbo umido) e temperatura esterna di 7° bulbo secco/6° bulbo umido.

Lunghezza del tubo: 7,5 m; dislivello tra unità esterna e unità interna: 0 m. Tensione: 230 [V].

Componenti opzionali

Filtro a lunga durata:	UTD-LF25NA	Unità ricevente IR:	UTY-TRHX
Flangia (Quadrata):	UTD-SF045T	Pompa di scarico condensa:	UTZ-PX1NBA
Flangia (Rotonda):	UTD-RF204	Interfaccia LAN wireless:	UTY-TFSXZ1, UTY-TFSXJ3, FG-AC-WIF1Z1
Unità di alimentazione esterna:	UTZ-GXXA, UTZ-GXXC	Filtro agli ioni d'argento:	UTD-HFND
Kit sensore remoto:	UTY-XSZXZ1		

Dimensioni

(Unità: mm)

*Prevedere adeguate condizioni di accessibilità per il servizio di assistenza al momento dell'installazione del prodotto. Consultare il manuale d'installazione per assicurare lo spazio libero necessario.

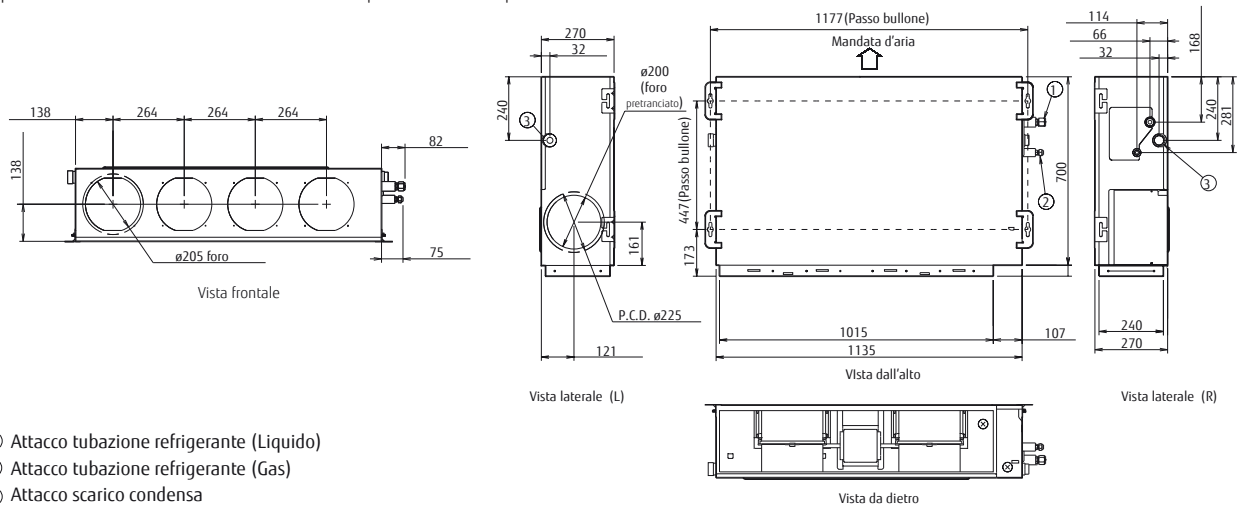

- ① Attacco tubazione refrigerante (Liquido)
- ② Attacco tubazione refrigerante (Gas)
- ③ Attacco scarico condensa

Canalizzabile Alta Pressione Statica



Selezione della pressione statica

Grazie al motore ventilatore in corrente continua è possibile selezionare pressioni statiche da 0 a 200Pa (ARXC036) / 300Pa (ARXC072 / 090 / 096).

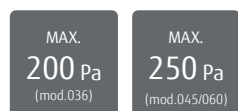

(mod. ARXC036/045/060)



(mod. ARXC072/090)



(mod. ARXC096)

Facilità di installazione (dimensioni compatte)

L'unità interna è stata disegnata per essere il più possibile compatta e leggera riducendo la base del telaio ed il peso complessivo del materiale di costruzione.



(mod. ARXC036/45/60)



(mod. ARXC072/090)



(mod. ARXC096)

(unità: mm)

Silenzioso

Modelli : ARXC036 / ARXC45 / ARXC60

Con il design del plenum di mandata, si è ridotta la turbolenza del flusso d'aria e conseguentemente si è ridotto il valore di rumorosità.

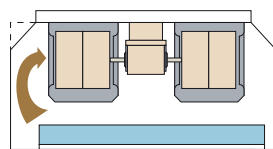

Nuovo modello (ARXC036GTEH)

ARXC036GTEH :
Ventola di plastica
[42dB(A)]

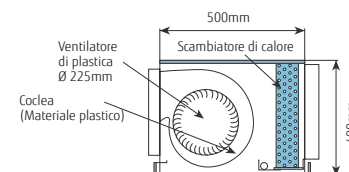

Basso consumo energetico grazie al motore ventilatore CC ad alta efficienza

L'efficienza è migliorata, utilizzando un nuovo motore ventilatore.



(mod. ARXC036)



(mod. ARXC072 / 090 / 096)

**Modello: ARXC036GTEH/ ARXC045GTEH/ ARXC060GTEH
ARXC072GTEH/ ARXC090GTEH/ ARXC096GTEH**



ARXC036/045/060GTEH



ARXC072/090GTEH



ARXC096GTEH

Specifiche tecniche

Nome Modello		ARXC036GTEH	ARXC045GTEH	ARXC060GTEH*	ARXC072GTEH*	ARXC090GTEH*	ARXC096GTEH*
Alimentazione		Monofase, ~230V, 50Hz					
Potenza	Raffreddamento	11.2	12.5	18.0	22.4	25.0	28.0
	Riscaldamento	12.5	14.0	20.0	25.0	28.0	31.5
Potenza assorbita		207	715	730	681	819	838
Portata d'aria	Alta	1,990	3,500	3,500	3,900	4,300	4,850
	Media	1,680	3,000	3,000	3,300	4,000	4,250
	Bassa	1,330	2,460	2,460	3,000	3,500	3,600
Intervallo della pressione statica		da 0 a 200	da 100 a 250	da 100 a 250	da 0 a 300	da 0 a 300	da 0 a 300
Pressione statica standard		100	100	100	150	150	150
Pressione sonora	Alta	42	49	49	47	48	48
	Media	36	45	45	43	46	45
	Bassa	32	42	42	40	44	42
Dimensioni nette (H x L x P)		400 x 1,050 x 500	400 x 1,050 x 500	400 x 1,050 x 500	450 x 1,587 x 700	450 x 1,587 x 700	550 x 1,587 x 700
Peso		40 (88)	46 (101)	46 (101)	84 (185)	84 (185)	105 (231)
Diametro tubo di collegamento	Liquido (svasato)	9.52 (Flare)	9.52 (Flare)	9.52 (Flare)	9.52 (Flare)	9.52 (Flare)	9.52 (Brasatura)
	Gas (svasato)	15.88 (Flare)	15.88 (Flare)	15.88 (Flare)	19.05 (Flare)	19.05 (Flare)	22.22 (Brasatura)
Diametro tubo di scarico condensa (int./est.)		25/32					

Nota: Le specifiche si basano sulle condizioni seguenti.

Raffreddamento: temperatura interna di 27° bulbo secco/19° bulbo umido e temperatura esterna di 35° bulbo secco/24° bulbo umido.

Riscaldamento: temperatura interna di 20° bulbo secco/(15° bulbo umido) e temperatura esterna di 7° bulbo secco/6° bulbo umido.

Lunghezza del tubo: 7,5 m; dislivello tra unità esterna e unità interna: 0 m. Tensione: 230 [V].

*: ARXC60/072/090/096G non può essere collegata a J-IV/J-IVS.

Componenti opzionali

Filtro lunga durata:	UTD-LF60KA (036/45/60)
Unità ricevente IR:	UTB-YWC (045/060) UTY-TRHX (036/072/090/096)
Generatore elettrico esterno:	UTZ-GXXA, UTZ-GXXC
Interfaccia LAN wireless:	UTY-TFSXZ1, UTY-TFSXJ3, FG-AC-WIF1Z1
Filtro agli ioni d'argento:	UTD-HFKB (036/045/060)
Kit sensore remoto:	UTY-XSZXZ1

Dimensioni

(Unità: mm)

Modelli: ARXC036 / ARXC45 / ARXC60

Modelli: ARXC072 / ARXC090

Modelli: ARXC096

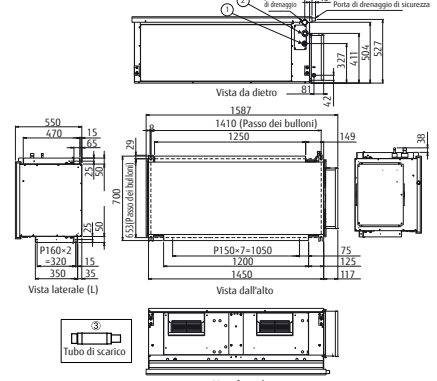
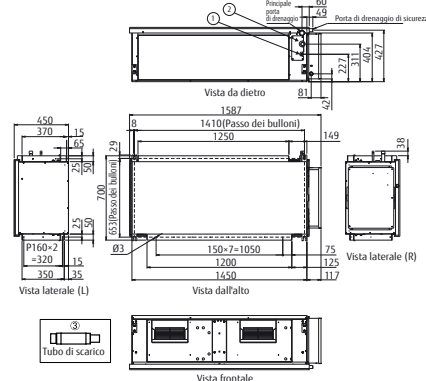
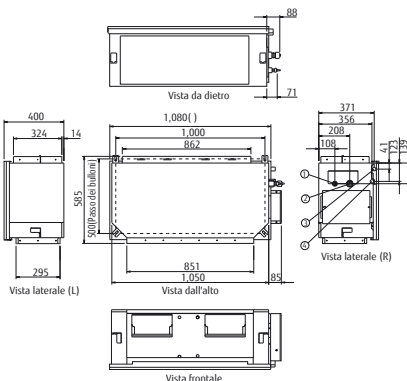

- ① Attacco tubazione refrigerante (Liquido)
- ② Attacco tubazione refrigerante (Gas)
- ③ Attacco scarico condensa (coppa di sicurezza)
- ④ Attacco scarico condensa (coppa principale)

- ① Attacco tubazione refrigerante (Liquido)
- ② Attacco tubazione refrigerante (Gas)
- ③ Tubo di scarico

- ① Attacco tubazione refrigerante (Liquido)
- ② Attacco tubazione refrigerante (Gas)
- ③ Tubo di scarico

Pavimento compatta



2 ventilatori e ampio flusso d'aria

Un flusso d'aria verticale individuale a due ventole raffredda o riscalda l'intera stanza in modo confortevole.

Raffreddamento



Il sistema di convogliamento previene la caduta del flusso d'aria



Riscaldamento

Elimina gli spifferi d'aria fredda nell'installazione sotto finestra.



Installazione flessibile e semplice

Grazie alla forma compatta ed all'ampia superficie di ripresa è possibile installare l'unità a pavimento, ad incasso, a semincasso o a parete.

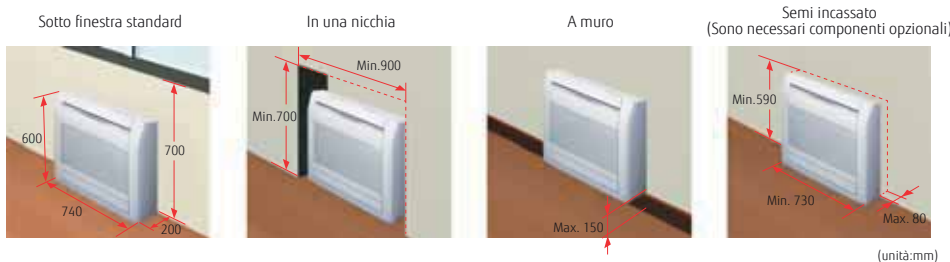

Funzionamento silenzioso

Il funzionamento silenzioso è garantito da 6 velocità selezionabili. (tramite comando a 2 fili).

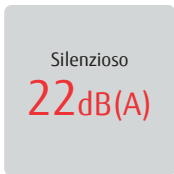

ai modelli 004/007/009

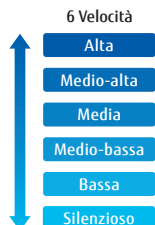

* Telecomandi compatibili: UTY-RNRG25/UTY-RLRG/UTY-RSRG/UTY-RHRG/UTY-DCCG22/UTY-DTGG21/UTY-ALGX21/UTY-APGX21



Connessione tubazioni flessibili 6 direzioni per scarico e condensa tubazioni

I tubi di scarico possono essere direzionati indifferentemente a destra, a sinistra o verso il basso.

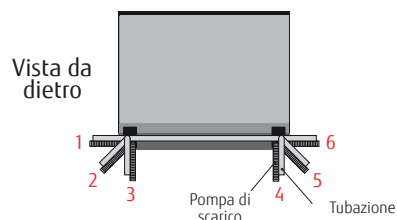

Modello: AGHA004GCGH / AGHA007GCGH / AGHA009GCGH
AGHA012GCGH / AGHA014GCGH

[EEV esterna]
AGHE004GCEH / AGHE007GCEH / AGHE009GCEH
AGHE012GCEH / AGHE014GCEH



Specifiche tecniche

Nome Modello		AGHA004GCGH	AGHA007GCGH	AGHA009GCGH	AGHA012GCGH	AGHA014GCGH	AGHE004GCEH	AGHE007GCEH	AGHE009GCEH	AGHE012GCEH	AGHE014GCEH
Alimentazione		Monofase, ~230V, 50Hz					Monofase, ~230V, 50Hz				
Potenza	Raffreddamento	1.1	2.2	2.8	3.6	4.0	1.1	2.2	2.8	3.6	4.0
	Riscaldamento	1.3	2.8	3.2	4.0	4.5	1.3	2.8	3.2	4.0	4.5
Potenza assorbita		12/14	16	17	22	29	14	16	17	22	29
Portata d'aria	Alta	380/430	470	500	590	670	380/430	470	500	590	670
	Medio-alta	350	420	450	520	590	350	420	450	520	590
	Media	320	390	400	470	520	320	390	400	470	520
	Medio-bassa	310	360	360	420	450	310	360	360	420	450
	Bassa	280	330	330	390	390	280	330	330	390	390
	Silenzioso	210	270	270	340	340	210	270	270	340	340
Pressione sonora	Alta	35/36	37	38	42	46	35/36	37	38	42	46
	Medio-alta	33	35	36	39	42	33	35	36	39	42
	Media	31	33	34	37	39	31	33	34	37	39
	Medio-bassa	30	31	31	35	36	30	31	31	35	36
	Bassa	28	29	29	33	33	28	29	29	33	33
	Silenzioso	22	22	22	30	30	22	22	22	30	30
Dimensioni nette (H x L x P)		600 x 740 x 200					600 x 740 x 200				
Peso		15.0 (33.0)	15.0 (33.0)	15.0 (33.0)	15.0 (33.0)	15.0 (33.0)	14.5 (32.0)	14.5 (32.0)	14.5 (32.0)	14.5 (32.0)	14.5 (32.0)
Diametro tubo di collegamento	Liquido (svasato)	6.35	6.35	6.35	6.35	6.35	6.35	6.35	6.35	6.35	6.35
	Gas (svasato)	9.52	9.52	9.52	12.70	12.70	9.52	9.52	9.52	12.70	12.70
Diametro tubo di scarico condensa (int./est.)		da 13.8/15.8 a 16.7					da 13.8/15.8 a 16.7				
Kit EV (opzionale)							UTR-EV09XB			UTR-EV14XB	

Nota: Le specifiche si basano sulle condizioni seguenti.

Raffreddamento: temperatura interna di 27° bulbo secco/19° bulbo umido e temperatura esterna di 35° bulbo secco/24° bulbo umido.

Riscaldamento: temperatura interna di 20° bulbo secco/(15° bulbo umido) e temperatura esterna di 7° bulbo secco/6° bulbo umido.

Lunghezza del tubo: 7,5 m; dislivello tra unità esterna e unità interna: 0 m. Tensione: 230 [V].

Quando AGHA004/007/009GCGH, AGHA004/007/009GCEH sono collegate a una unità esterna diversa dalla serie J-IVL, il diametro della tubazione gas deve essere Ø12,70.

Componenti opzionali

Kit semi incasso: UTR-STA
Generatore elettrico esterno: UTZ-GXXA, UTZ-GXXC
Interfaccia LAN wireless: UTY-TFSXZ1, UTY-TFSXJ3, FG-AC-WIF1Z1
Filtro agli ioni d'argento: UTR-FA03-5

Dimensioni

(Unità: mm)

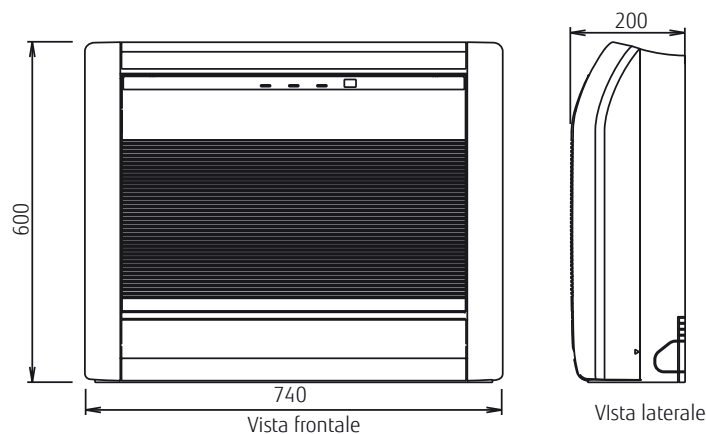

Pavimento / Soffitto



Flessibilità di installazione

Esempio di installazione a pavimento



Esempio di installazione a soffitto



Doppia oscillazione

Il movimento combinato destra/sinistra e alto/basso delle alette distribuisce in modo ottimale l'aria nel locale.

Oscillazione destra/sinistra

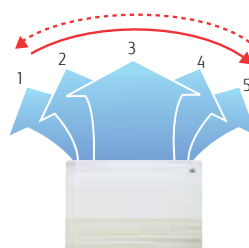

Oscillazione alto/basso

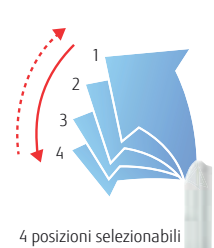

Motore ventilatore CC ad elevate prestazioni

- Elevata potenza
- Velocità di ventilazione selezionabile
- Alta efficienza



Design compatto

Simmetrico, sottile e con design compatto.

(Unità:mm)

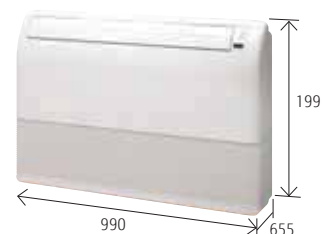

Modello: ABHA012GTEH / ABHA014GTEH / ABHA018GTEH / ABHA024GTEH



Pavimento/
soffitto



Specifiche tecniche

Nome Modello			ABHA012GTEH	ABHA014GTEH	ABHA018GTEH	ABHA024GTEH
Alimentazione			Monofase, ~230V, 50Hz			
Potenza	Raffreddamento	kW	3.6	4.5	5.6	7.1
	Riscaldamento		4.0	5.0	6.3	8.0
Potenza assorbita		W	30	42	74	99
Portata d'aria	Alta	m ³ /h	660	780	1,000	1,000
	Medio-alta		620	740	910	930
	Media		580	690	830	870
	Medio-bassa		550	640	750	800
	Bassa		520	600	660	740
	Silenzioso		490	550	580	680
Pressione sonora	Alta	dB(A)	36	40	46	47
	Medio-alta		34	39	44	45
	Media		33	38	42	43
	Medio-bassa		31	36	40	41
	Bassa		29	35	37	39
	Silenzioso		28	34	35	37
Dimensioni nette (H x L x P)		mm	199 x 990 x 655	199 x 990 x 655	199 x 990 x 655	199 x 990 x 655
Peso		kg (lbs)	25 (55)	26 (57)	26 (57)	27 (60)
Diametro tubo di collegamento	Liquido (svasato)	mm	6.35	6.35	6.35	9.52
	Gas (svasato)		12.70	12.70	12.70	15.88
Diametro tubo di scarico condensa (int./est.)			25/32			

Nota: Le specifiche si basano sulle condizioni seguenti.

Raffreddamento: temperatura interna di 27° bulbo secco/19° bulbo umido e temperatura esterna di 35° bulbo secco/24° bulbo umido.

Riscaldamento: temperatura interna di 20° bulbo secco/(15° bulbo umido) e temperatura esterna di 7° bulbo secco/6° bulbo umido.

Lunghezza del tubo: 7,5 m; dislivello tra unità esterna e unità interna: 0 m. Tensione: 230 [V].

Componenti opzionali

Generatore elettrico esterno: UTZ-GXXA, UTZ-GXXC

Interfaccia LAN wireless : UTY-TFSXZ1, UTY-TFSXJ3, FG-AC-WIF1Z1

Dimensioni

(Unità: mm)

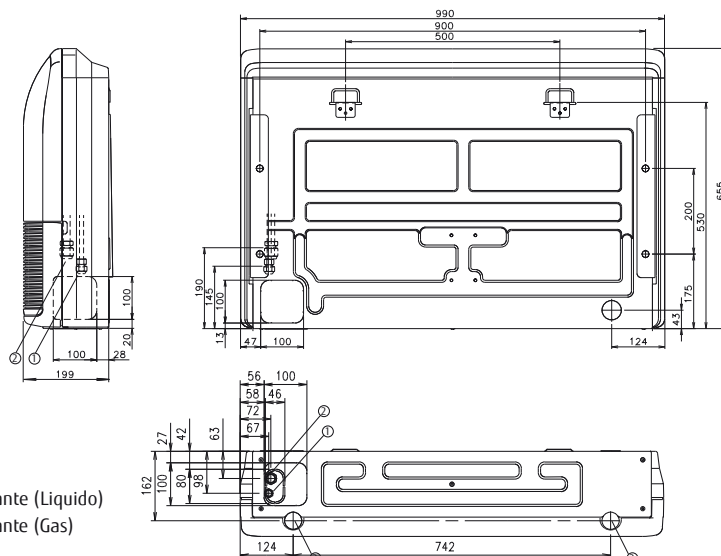

- ① Raccordo svasato tubazione refrigerante (Liquido)
- ② Raccordo svasato tubazione refrigerante (Gas)
- ③ Raccordo tubo di drenaggio

Soffitto



Installazione

A vista

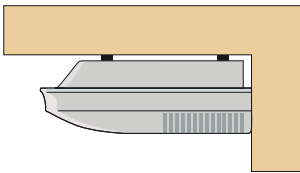

Schema di installazione in cui l'unità interna viene ancorata al soffitto.

Semi-incasso

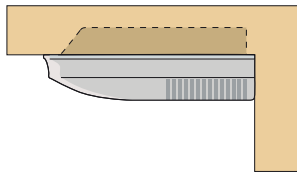

Schema di installazione in cui parte dell'unità interna viene incassata nel soffitto.

Installazione a parete (Fornita in loco)

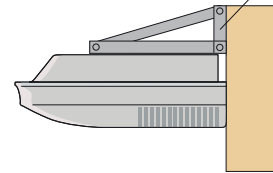

Schema di installazione in cui l'unità interna viene fissata alla parete mediante apposite staffe (fornite in loco).

Oscillazione automatica

Il movimento combinato destra/sinistra e alto/basso delle alette distribuisce in modo ottimale l'aria nel locale.

Oscillazione destra/sinistra



5 posizioni selezionabili

Oscillazione alto/basso

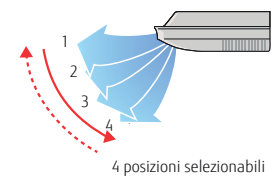

4 posizioni selezionabili

Motore ventilatore CC ad elevate prestazioni

- Elevata potenza
- Velocità di ventilazione selezionabile
- Alta efficienza



Flusso d'aria a lunga gittata

Il flusso d'aria a lunga gittata garantisce il comfort in ogni angolo di stanze di grandi dimensioni.

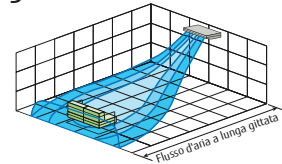

Preso d'aria

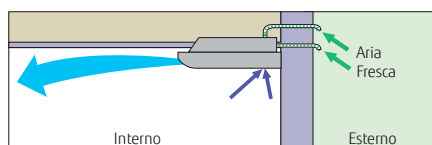

Design Sottile e Compatto

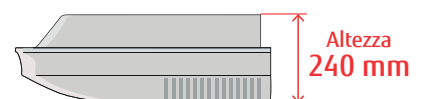



Specifiche tecniche

Nome Modello		ABHA030GTEH	ABHA036GTEH	ABHA045GTEH	ABHA054GTEH	
Alimentazione		Monofase, ~230V, 50Hz				
Potenza	Raffreddamento	9.0	11.2	12.5	14.0	
	Riscaldamento	10.0	12.5	14.0	16.0	
Potenza assorbita		66	85	131	180	
Portata d'aria	Alta	1,630	1,690	2,010	2,270	
	Medio-alta	1,520	1,560	1,840	2,070	
	Media	1,420	1,450	1,690	1,860	
	Medio-bassa	1,320	1,360	1,530	1,660	
	Bassa	1,220	1,270	1,380	1,470	
	Silenzioso	1,140	1,170	1,230	1,280	
Pressione sonora	Alta	42	45	48	51	
	Medio-alta	40	41	46	49	
	Media	39	39	45	46	
	Medio-bassa	37	38	41	43	
	Bassa	35	36	38	40	
	Silenzioso	33	34	35	36	
Dimensioni nette (H x L x P)		mm	240 x 1,660 x 700	240 x 1,660 x 700	240 x 1,660 x 700	240 x 1,660 x 700
Peso		kg (lbs)	46 (101)	48 (106)	48 (106)	48 (106)
Diametro tubo di collegamento	Liquido (svasato)	mm	9.52	9.52	9.52	9.52
	Gas (svasato)	mm	15.88	15.88	15.88	15.88
Diametro tubo di scarico condensa (int./est.)			25/32			

Nota: Le specifiche si basano sulle condizioni seguenti.

Raffreddamento: temperatura interna di 27° bulbo secco/19° bulbo umido e temperatura esterna di 35° bulbo secco/24° bulbo umido.

Riscaldamento: temperatura interna di 20° bulbo secco/(15° bulbo umido) e temperatura esterna di 7° bulbo secco/6° bulbo umido.

Lunghezza del tubo: 7,5 m; dislivello tra unità esterna e unità interna: 0 m. Tensione: 230 [V].

Componenti opzionali

Pompa di scarico condensa: UTR-DPB24T
 Flangia: UTD-RF204
 Generatore elettrico esterno: UTZ-GXXA, UTZ-GXXC
 Interfaccia LAN wireless: UTY-TFSXZ1, UTY-TFSXJ3, FG-AC-WIF1Z1
 Kit sensore remoto: UTY-XSZXZ1

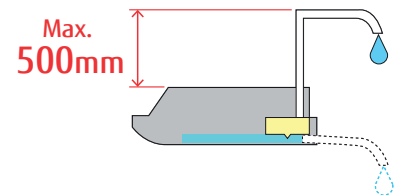

Dimensioni

(Unità: mm)

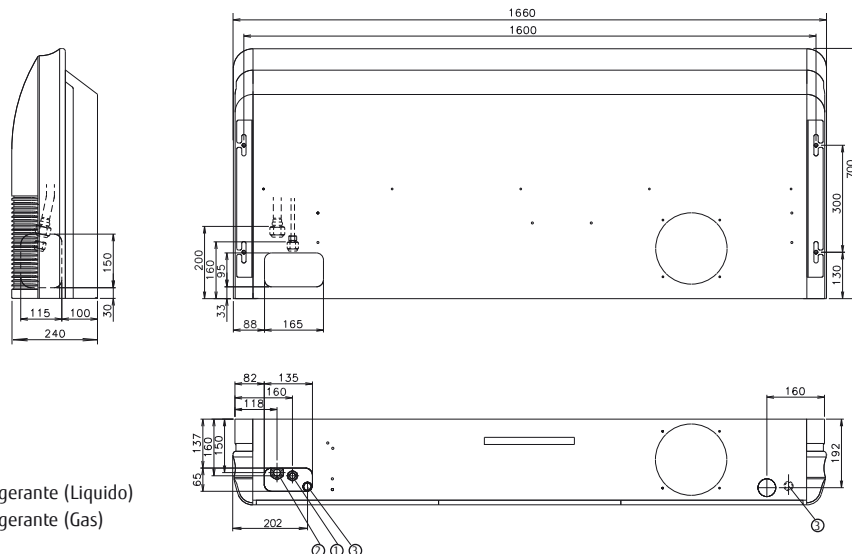

- ① Raccordo svasato tubazione refrigerante (Liquido)
- ② Raccordo svasato tubazione refrigerante (Gas)
- ③ Raccordo tubo di drenaggio

Parete



Design compatto ad alta efficienza

Tutti i modelli dalla taglia 004 alla taglia 014 condividono lo stesso design. Lo scambiatore di calore ad alta densità e di grandi dimensioni consente un design compatto e una alta efficienza. Il corpo compatto dell'unità si sposa bene con tutti gli ambienti garantendo un condizionamento dell'aria altamente confortevole.

Scambiatore di calore ad alta densità



Diametro del serpentino ridotto: **5mm**

Il volume dello scambiatore di calore è aumentato maggiorando la densità e adottando uno scambiatore di sottoraffreddamento.

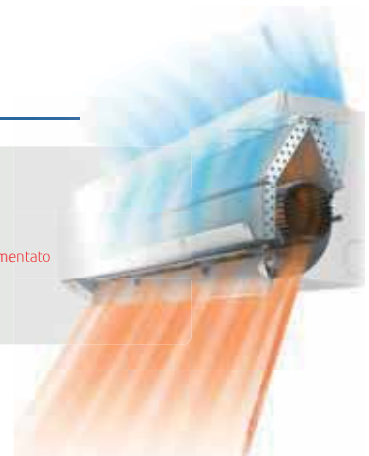

Flusso d'aria più confortevole

L'esclusivo diffusore di potenza fornisce aria condizionata confortevole.

Riscaldamento

Un potente flusso d'aria calda verticale mantiene un buon livello di calore a livello del pavimento.



Diffusore di potenza



Raffrescamento

Il flusso d'aria fredda avviene in orizzontale in modo da non dare disturbo alle persone in ambiente.



Diffusore di potenza



6 Velocità del ventilatore

La struttura del flusso d'aria consente una significativa riduzione della rumorosità. La regolazione del flusso d'aria su più gradini può adattarsi ad ogni ambiente.

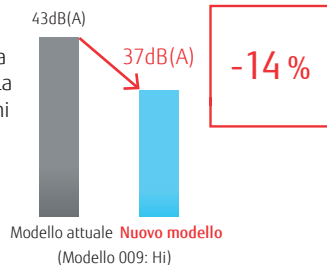

- 6 Velocità
- Alta
 - Medio-alta
 - Media
 - Medio-bassa
 - Bassa
 - Silenzioso



* Telecomandi compatibili: UTY-RNRGZ5/UTY-RLRG/UTY-RSRG/UTY-RHRG/UTY-DCGGZ2/UTY-DTGGZ1/UTY-ALGXZ1/UTY-APGXZ1

Il sensore di movimento aumenta il risparmio energetico

Il funzionamento a risparmio energetico si avvia automaticamente rilevando il movimento di una persona. È possibile selezionare due modalità di funzionamento: mantenimento e spegnimento.

*Se si desidera utilizzare la funzione di controllo del sensore di presenza, è necessario utilizzare un idoneo comando cablato che ne consenta le impostazioni (ad esempio comando touch)

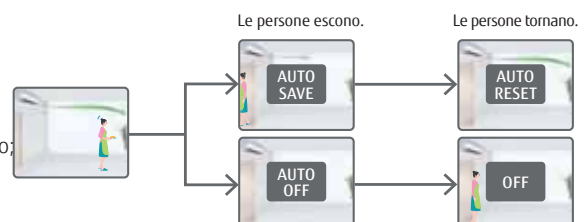

Modello: ASHA004GCGH / ASHA007GCGH / ASHA009GCGH
 ASHA012GCGH / ASHA014GCGH

[EEV esterna]
 ASHE004GCEH / ASHE007GCEH / ASHE009GCEH
 ASHE012GCEH / ASHE014GCEH



Specifications

Nome Modello		ASHA004GCGH	ASHA007GCGH	ASHA009GCGH	ASHA012GCGH	ASHA014GCGH	ASHE004GCEH	ASHE007GCEH	ASHE009GCEH	ASHE012GCEH	ASHE014GCEH
Alimentazione		Monofase, ~230V, 50Hz					Monofase, ~230V, 50Hz				
Potenza	Raffreddamento	kW					kW				
	Riscaldamento	1.1	2.2	2.8	3.6	4.0	1.1	2.2	2.8	3.6	4.0
Potenza assorbita		W					W				
Portata d'aria	Alta	450	550	610	690	800	450	550	610	690	800
	Medio-alta	430	510	560	610	740	430	510	560	610	740
	Media	400	470	510	560	680	400	470	510	560	680
	Medio-bassa	380	410	440	530	610	380	410	440	530	610
	Bassa	360	360	360	470	550	360	360	360	470	550
	Silenzioso	310	310	310	330	330	310	310	310	330	330
Pressione sonora	Alta	31	34	37	40	44	31	35	43	40	44
	Medio-alta	30	32	35	37	42	30	32	38	37	42
	Media	28	30	32	35	40	28	30	34	35	40
	Medio-bassa	27	28	29	33	37	27	27	29	33	37
	Bassa	26	26	26	30	34	26	24	24	30	34
	Silenzioso	22	22	22	24	24	22	22	22	24	24
Dimensioni nette (H x L x P)		mm					mm				
Peso		kg (lbs)					kg (lbs)				
Diametro tubo di collegamento	Liquido (svasato)	8.0 (18.0)	8.5 (19.0)	8.5 (19.0)	8.5 (19.0)	8.5 (19.0)	8.0 (18.0)	8.5 (19.0)	8.5 (19.0)	8.5 (19.0)	8.5 (19.0)
	Gas (svasato)	6.35	6.35	6.35	6.35	6.35	6.35	6.35	6.35	6.35	6.35
Diametro tubo di scarico condensa (int./est.)		da 13.8/15.8 a 16.7					da 13.8/15.8 a 16.7				
Kit EV (opzionale)		-					UTR-EV09XB			UTR-EV14XB	

Nota: Le specifiche si basano sulle condizioni seguenti.

Raffreddamento: temperatura interna di 27° bulbo secco/19° bulbo umido e temperatura esterna di 35° bulbo secco/24° bulbo umido.

Riscaldamento: temperatura interna di 20° bulbo secco/(15° bulbo umido) e temperatura esterna di 7° bulbo secco/6° bulbo umido.

Lunghezza del tubo: 7,5 m; dislivello tra unità esterna e unità interna: 0 m. Tensione: 230 [V]

Quando ASH*004G**H, ASH*007G**H, ASH*009G**H sono collegate a una unità esterna diversa dalla serie J-IVL, il diametro della tubazione gas deve essere Ø12,70.

Componenti opzionali

Generatore elettrico esterno: UTZ-GXXA, UTZ-GXXC*

Interfaccia LAN wireless: UTY-TFSXZ1, UTY-TFSXJ3, FG-AC-WIF1Z1

Filtro agli ioni d'argento: UTR-FA16-5

Kit sensore remoto: UTY-XSZXZ1

Dimensioni

(Unità: mm)

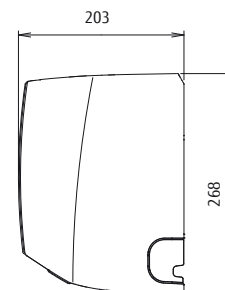
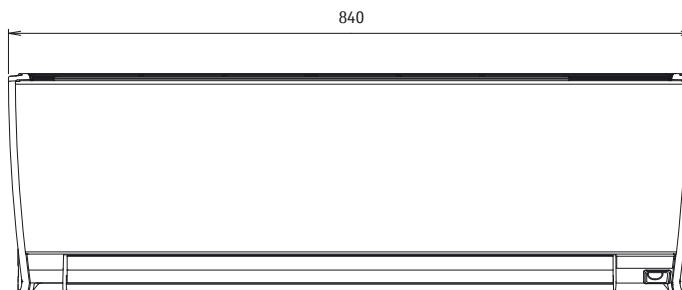

Parete



Flusso d'aria potente e confortevole

Flusso d'aria potente
(ASHA030GTEH)

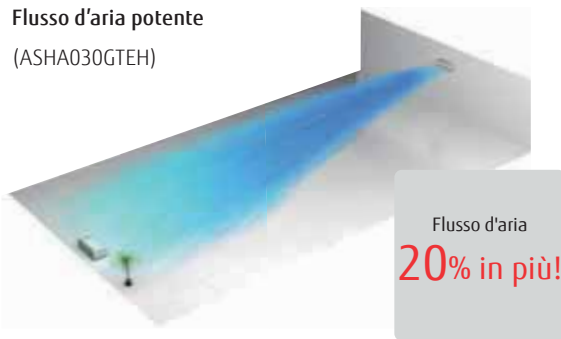

Flusso d'aria potente
(ASHA18/24GBCH)

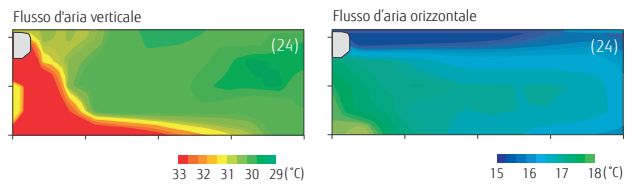

Sensore di presenza (solamente ASHA030/034GTEH)

Il funzionamento a risparmio energetico si avvia automaticamente rilevando il movimento di una persona. È possibile selezionare due modalità di funzionamento; mantenimento e spegnimento.

*Se si desidera utilizzare la funzione di controllo del sensore di presenza, è necessario utilizzare un idoneo comando cablatto che ne consenta le impostazioni (ad esempio comando touch).



Funzionamento silenzioso e 6 velocità del ventilatore

La struttura del flusso d'aria consente una significativa riduzione della rumorosità. La regolazione del flusso d'aria su più gradini può adattarsi ad ogni ambiente.

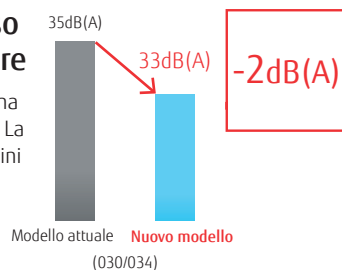

- 6 Velocità
- Alta
 - Medio-alta
 - Media
 - Medio-bassa
 - Bassa
 - Silenzioso



* Telecomandi compatibili:
UTY-RNRG25/UTY-RLRG/UTY-RSRG/UTY-RHRG/UTY-DCCG22/UTY-DTGG21/UTY-ALGX21/UTY-APGX21

**Modello: ASHA18GBCH/ASHA24GBCH
ASHA030GTEH/ASHA034GTEH**



ASHA18/24GBCH



ASHA030/034GTEH

Specifiche tecniche

Nome Modello			ASHA18GBCH	ASHA24GBCH	ASHA030GTEH	ASHA034GTEH
Alimentazione			Monofase, ~230V, 50Hz		Monofase, ~230V, 50Hz	
Potenza	Raffreddamento	kW	5.6	7.1	9.0	10.0
	Riscaldamento		6.3	8.0	10.0	11.2
Potenza assorbita		W	32	60	74	103
Portata d'aria	Alta	m ³ /h	840	1,100	1,440	1,620 / 1,520
	Medio-alta		-	-	1,200	1,300
	Media		770	910	1,050	1,120
	Medio-bassa		-	-	940	980
	Bassa		690	730	890	890
	Silenzioso		-	-	700	700
Pressione sonora	Alta	dB(A)	41	48	53	55 / 54
	Medio-alta		-	-	49	51
	Media		39	43	45	47
	Medio-bassa		-	-	42	43
	Bassa		35	35	39	39
	Silenzioso		-	-	33	33
Dimensioni nette (H x L x P)		mm	320 x 998 x 238	320 x 998 x 238	340 x 1,150 x 280	340 x 1,150 x 280
Peso		kg (lbs)	15 (33)	15 (33)	18 (40)	18 (40)
Diametro tubo di collegamento	Liquido (svasato)	mm	6.35	9.52	9.52	9.52
	Gas (svasato)		12.70	15.88	15.88	15.88
Diametro tubo di scarico condensa (int./est.)			12/16		da 13.8/15.8 a 16.7	

Nota: Le specifiche si basano sulle condizioni seguenti.

Raffreddamento: temperatura interna di 27° bulbo secco/19° bulbo umido e temperatura esterna di 35° bulbo secco/24° bulbo umido.

Riscaldamento: temperatura interna di 20° bulbo secco/(15° bulbo umido) e temperatura esterna di 7° bulbo secco/6° bulbo umido.

Lunghezza del tubo: 7,5 m; dislivello tra unità esterna e unità interna: 0 m. Tensione: 230 [V].

Quando ASHA18GBCH è collegata a una unità esterna diversa dalla serie J-IVL, il diametro del raccordo deve essere Ø9,52/Ø15,88 (Liq/Gas).

Componenti opzionali

Generatore elettrico esterno: UTZ-GXXA (030/034), UTZ-GXXC (030/034)

Filtro agli ioni d'argento: UTR-FA13-3

Interfaccia LAN wireless: UTY-TFSXJ3 (030/034), UTY-TFSXZ1 (030/034)

FG-RC-WIF1Z2 (18/24), FG-AC-WIF1Z1 (030/034)

Dimensioni

(Unità: mm)

Modelli: ASHA018/ASHA024

Modelli: ASHA030/ASHA034

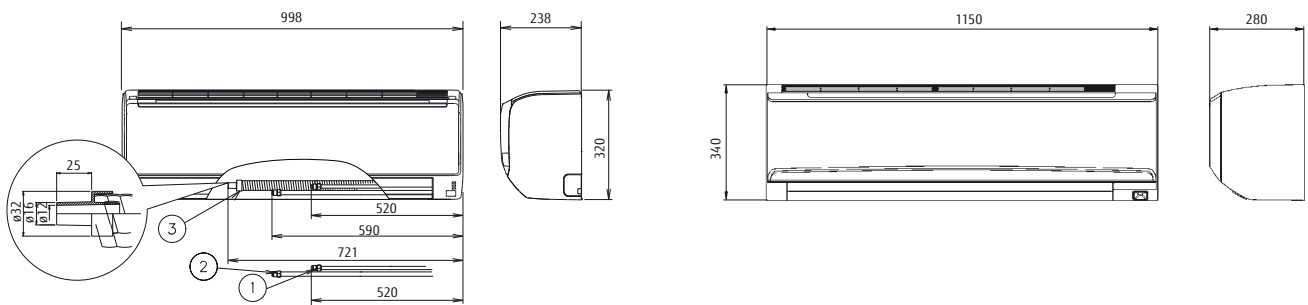

- ① Raccordo svasato tubazione refrigerante (Liquido)
- ② Raccordo svasato tubazione refrigerante (Gas)
- ③ Raccordo tubo di drenaggio



Residenziale, commerciale e piccolo terziario

VENTILAZIONE

Linea VENTILAZIONE Residenziale

- Vn-002 GFWA - GFWAOX
- Vn-004 GFSPT
- Vn-006 GFMRN - GFMRNX
- Vn-008 GFRE PRH - GFREOX PRH

Linea VENTILAZIONE Commerciale

- Vn-010 GFRP EH
- Vn-014 GFRAL
- Vn-016 GFRAL-V
- Vn-020 GFDX EH
- Vn-022 GFDX-V
- Vn-024 GFHERS - GFHERS DX
- Vn-026 GFHERR - GFHERR DX
- Vn-028 GFHPN
- Vn-030 GFHPN-INV
- Vn-032 GFUHP DX
- Vn-034 DX-Kit (UTA e VRF)
- Vn-036 DX-Kit (UTA e Monosplit)
- Vn-038 Lampada Germicida UVGI





Ventilazione Residenziale

GFWA - GFWAOX

Recuperatore di calore residenziale murale.



Caratteristiche tecniche

Prodotto composto da ventola di mandata, ventola di ritorno, scambiatore di calore, filtro primario, filtro a carboni attivi e filtri HEPA. La rapidità e la semplicità di installazione permettono il montaggio e la messa in funzione in meno di un'ora, il flusso di mandata aria può essere orientato sul retro o sul fianco dell'unità.

Purificazione dell'aria di mandata

Dopo che l'aria esterna veicolata dal ventilatore passerà attraverso il filtro primario e sullo scambiatore di calore, subirà un'ulteriore filtrazione dal filtro HEPA, in modo da migliorare la qualità dell'aria interna.

Modalità "Auto"

Per garantire una quantità sufficiente di aria fresca interna, la velocità di funzionamento aumenterà autonomamente dopo che la funzione "Auto" verrà attivata.

Modalità Timer

È possibile impostare l'orario di accensione e spegnimento direttamente dal comodo telecomando incluso, e anche la modalità Sleep, che permette di abbassare a velocità minima il ventilatore per il massimo della silenziosità.

Funzione "Pure"

Permette un ricambio aria ambientale ultra rapido.

GFWAOX si differenzia dalla serie GFWA per la presenza del sistema di sanificazione Bioxigen. Bioxigen® è l'unica tecnologia di ionizzazione ad avere ottenuto la validazione dei test di efficacia TÜV-PROFI CERT.



Caratteristiche

- Innovativo sistema a 3 livelli di filtraggio
- Ventilatore DC ad alta efficienza
- Compatto ed ultraleggero

Dimensioni

GFWA - GFWAOX		150
A	mm	400
B	mm	155
C	mm	450
D	mm	660
E	mm	371
Ø	mm	85
Peso	Kg	10

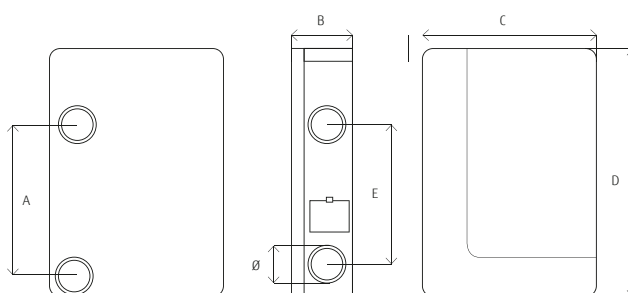

Funzionamento e display

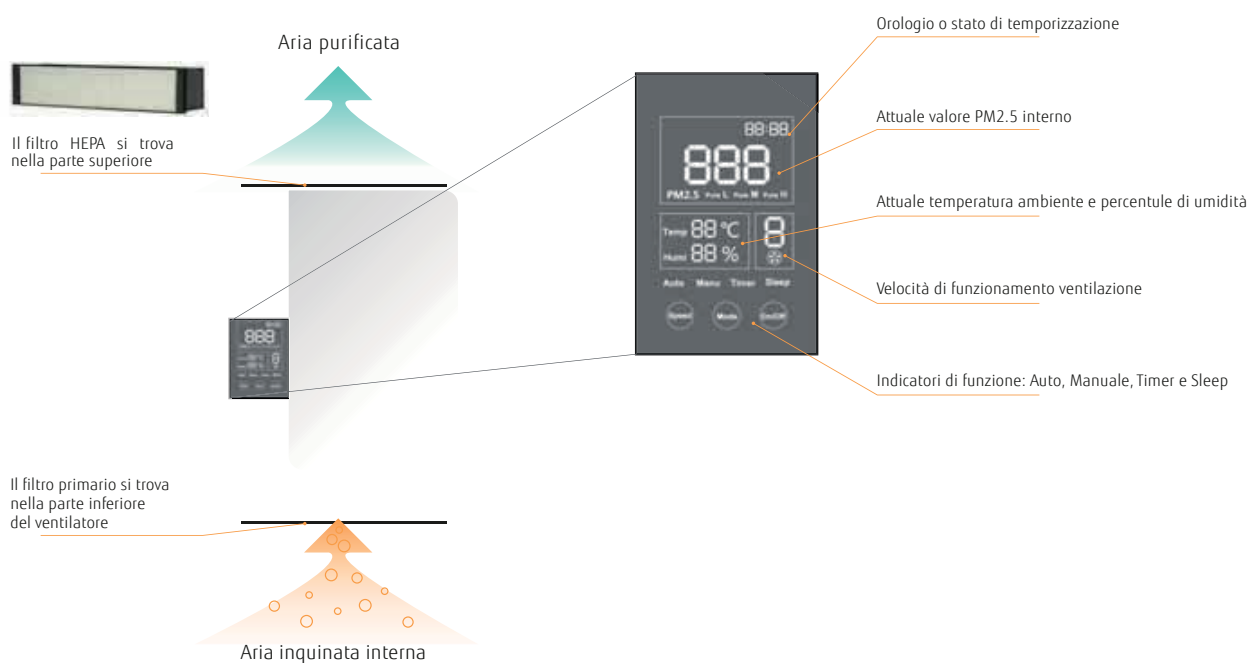

Specifiche tecniche

Modello GFWA - GFWAOX		150
Portata aria nominale	m ³ /h	150
Alimentazione elettrica	V/Ph/Hz	230 / 1 / 50-60
Potenza elettrica assorbita massima	W	35
Classificazione IP	-	IPX2
Volume di utilizzo	m ²	20- 45
Tipologia motore	-	DC / 8
Efficienza termica	%	82%
Efficacia di filtrazione	%	99% HEPA
Tipologia di installazione	-	Retro/ Lato
Livello di pressione sonora irradiato dall'involucro	dB (A)	36
Bioxigen (solo su versione GFWAOX)		

Ventilazione Residenziale

GFSPT

Unità di recupero calore murale.



- Sistema ad altissima efficienza (oltre 90%)
- Installazione semplice e rapida
- Risolve problemi di umidità e ricambio aria
- Mantiene l'isolamento termo acustico della parete
- Consumo bassissimo di corrente



Telecomando



Serranda automatica



Caratteristiche tecniche

- Ventilatore assiale elettronico reversibile con bassi consumi e alta efficienza e silenziosità. Integrate nel ventilatore vi sono cuscinetti a sfere per garantire lunga attività e termostato di sicurezza contro il surriscaldamento.
- Filtri in classe di efficienza ISO 16890 ePM10 55% in polipropilene a bassa perdita di carico.
- Recuperatore di calore in ceramica ad alta tecnologia con efficienza fino al 97% garantisce il recupero del calore dell'aria estratta dall'ambiente per il riscaldamento dell'aria di mandata. Dotato di struttura cellulare, il rigeneratore ha un'ampia superficie di contatto con l'aria e elevate proprietà di conduzione e accumulo di calore.
- Il rigeneratore ceramico è trattato con una composizione antibatterica che impedisce la crescita dei batteri all'interno del recuperatore di energia. Le proprietà antibatteriche durano 10 anni.
- Due filtri dell'aria integrati con livello di filtrazione G3 garantiscono la filtrazione dell'aria di mandata e di ripresa, impediscono l'ingresso di polvere e insetti e la contaminazione del ventilatore. I filtri hanno trattamento antibatterico.
- Telecomando ad infrarossi per gestire modalità di funzionamento e velocità del ventilatore.
- Display a LED con indicazione di modalità di funzionamento e velocità del ventilatore.
- Serranda di chiusura automatica quando l'unità è spenta. Evita ingresso di aria fredda o calda e insetti.
- La cuffia esterna protegge dalle intemperie e la griglia evita che volatili possano fare il nido nel condotto.
- Installazione del canale da interno edificio, con cuffia siliconica auto centrante per isolamento dall'esterno

Funzionamento

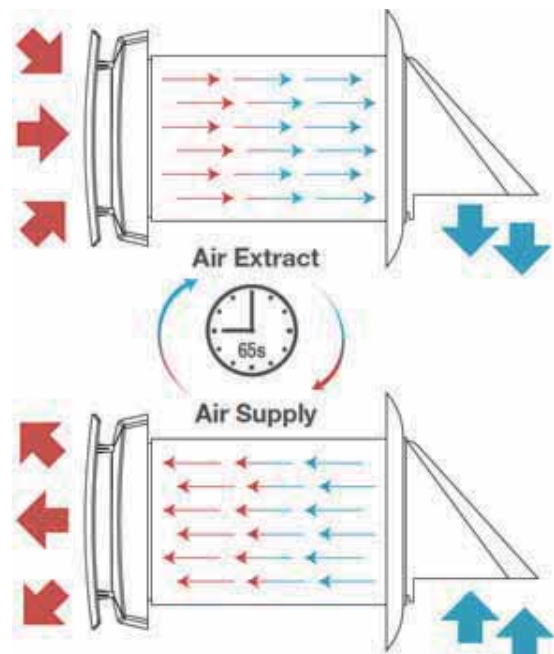

Modello: GFSPT

DATI TECNICI		
Alimentazione	V	220-240
Frequenza	Hz	50/60
Potenza assorbita	W	12
Corrente assorbita	A	0.08
RPM	-	2000 (max)
Portata aria	m ³ /h	20/42/64
Rumorosità	dB(A)	≤ 36.7
Efficienza del recuperatore	%	≤ 92
Protezione generale	-	Ip22
Diametro del canale	mm	∅ 157
SEC Class	-	A
Montaggio	-	Installazione a parete
Peso	kg	6

Esempio ciclo di lavoro (inverno)

CICLO I

L'aria calda inquinata viene estratta dall'ambiente e, passando attraverso il recuperatore di energia in ceramica, il recuperatore assorbirà il calore e l'umidità. In 65 secondi di ventilazione, il recuperatore assorbe l'energia termica dell'aria estratta. Quindi il ventilatore inverte il flusso d'aria



CICLO II

L'aria esterna fresca, scorre attraverso il rigeneratore di calore e assorbe il calore e l'umidità accumulati in modo che la temperatura del flusso dell'aria di mandata si avvicini più possibile alla temperatura ambiente. In 65 secondi, quando il recuperatore raffredda, l'energia è stata recuperata e il ventilatore passa alla modalità di estrazione dell'aria. Il ciclo riparte dall'inizio.



Dimensioni

Diametro del condotto 157mm
 Foro in parete diametro max160mm

A	B	C	D
205	60	230~420	129

Dimensioni generali in mm (la parte in parete C*) è telescopica.

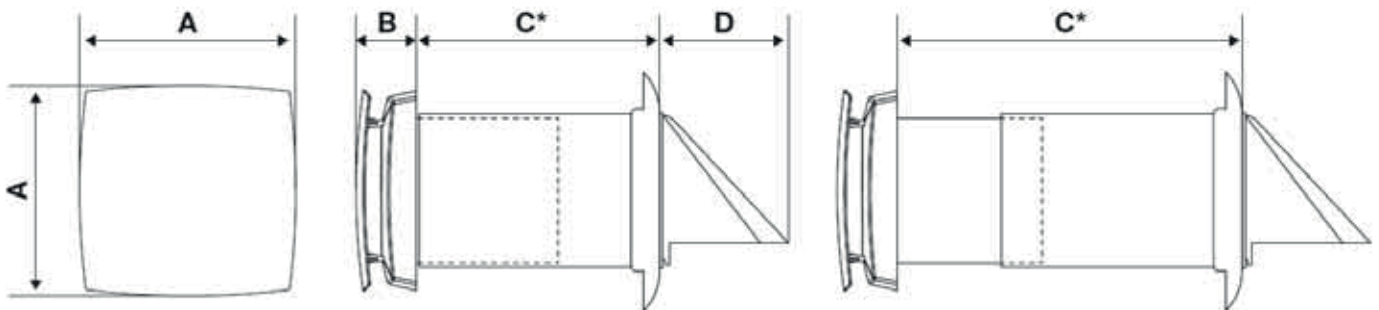

Ventilazione Residenziale

GFMRN - GFMRNX

Recuperatore di calore residenziale.
Installazione verticale.



Comando a filo incluso



Caratteristiche tecniche

Gamma per **installazione verticale a pavimento o pensile**, costituita da:

Involucro e coperchio in polipropilene espanso ad alta densità; sagomatura aerodinamica interna dei circuiti aria atta a **minimizzare le perdite di carico ed i fruscii**.

Filtri in **classe di efficienza ISO 16890 ePM1 70%** in polipropilene a bassa perdita di carico.

Recuperatore statico aria-aria in controcorrente ad alta efficienza in polistirene, completo di sistema motorizzato di by-pass (totale su 350, 500 e 600).

Ventilatori a girante libera in poliammide e fibra di vetro rinforzata direttamente accoppiati a motore elettrico EC.

Connessioni aerauliche superiori reversibili tra lato ambiente e lato esterno.

Controllo elettronico completo di **sonde temperatura ed interfaccia utente**; by-pass termico integrato.

Interfaccia di comunicazione MODBUS di serie.



GFMRNX si differenzia dalla serie GFMRN per la presenza del sistema di sanificazione Bioxigen con modulo a canale. Bioxigen® è l'unica tecnologia di ionizzazione ad avere ottenuto la validazione dei test di efficacia TÜV-PROFI CERT.



Bioxigen®
your best indoor air quality

Caratteristiche

- Efficienza recupero calore fino al 90%
- Dispositivo di bypass termico integrato

Specifiche tecniche

Modello GFMRN - GFMRNX		150	250	350	500	600
Portata aria nominale	m ³ /h	152	250	352	500	610
Pressione statica utile massima alla portata nominale	Pa	100	100	100	100	100
Alimentazione elettrica	V/Ph/Hz	230 / 1 / 50-60				
Potenza elettrica assorbita massima	W	136	136	196	196	340
Corrente assorbita massima totale	A	1,30	1,30	1,70	1,70	3,40
LIMITI OPERATIVI						
Condizioni di temperatura - umidità limite esterne	°C / %	-5...45 °C / 5...95 %				
Condizioni di temperatura - umidità limite interne	°C / %	10...35 °C / 10...90 %				
RECUPERATORE DI CALORE						
Efficienza termica invernale (1)	%	87,20	87,00	85,70	88,20	84,80
Temperatura aria mandata (1)	°C	17,00	16,80	16,40	17,00	16,20
Efficienza termica estiva (2)	%	82,40	79,90	80,40	81,00	79,20
Temperatura aria mandata (2)	°C	27,10	27,20	27,20	27,10	27,20
DATI SPECIFICI ECODESIGN (3)						
Classe SEC clima temperato a controllo con temporizzatore		A	A	A	A	A
Classe SEC clima temperato a controllo centralizzato		A	A	A	A	A
Classe SEC clima temperato a controllo locale		A	A	A	A	A
Livello di pressione sonora irradiato dall'involucro LpA (4) / Sound pressure level LpA (4)	dB (A)	38	40	42	43	44

(1) Aria esterna -5°C 80% UR; aria ambiente 20°C 50% UR

(2) Aria esterna 32°C 50% UR; aria ambiente 26°C 50% UR

(3) Secondo regolamento UE 1253/2014: alla portata di riferimento pari al 70% della massima, a 50 Pa utili

(4) LpA a 1,5 m di distanza in campo libero

Dimensioni

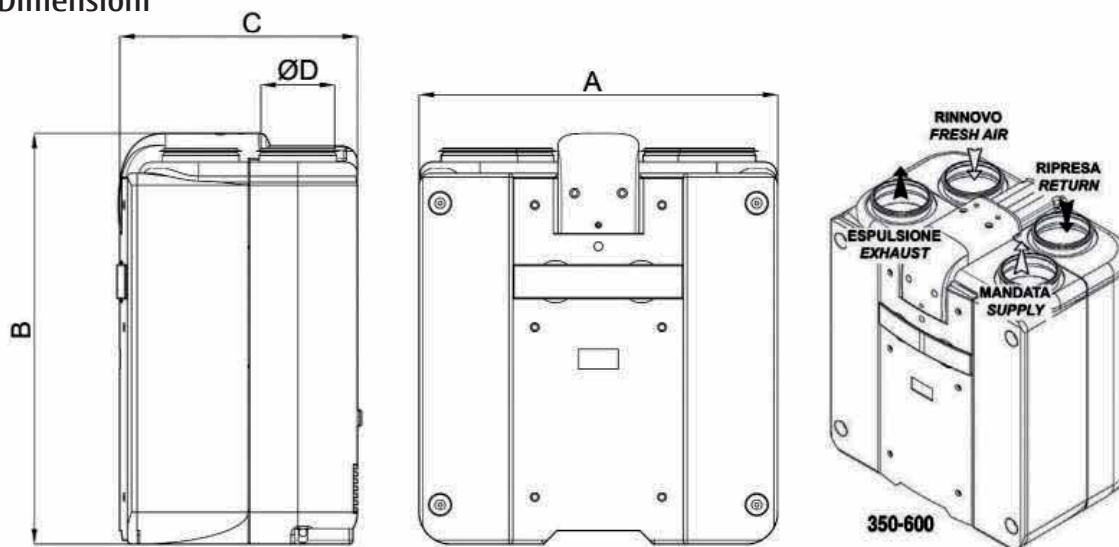

GFMRN - GFMRNX		150	250	350	500	600
A	mm	700	700	905	905	905
B	mm	800	800	1030	1030	1030
C	mm	390	390	600	600	600
ØD	mm	125	125	200	200	200
Peso	kg	15	18	28	30	35

Ventilazione Residenziale

**GFRE PRH -
GFREOX PRH**

Recuperatore di calore
residenziale.
Installazione orizzontale
e verticale.



Comando a filo incluso

**Caratteristiche tecniche**

Gamma composta da due modelli per installazione orizzontale a soffitto o verticale a parete, costituiti da:

Involucro e coperchio in **polipropilene espanso dotato di lamiere esterne di rinforzo** per la chiusura degli elementi a tenuta e per il fissaggio a soffitto/parete; sagomatura aerodinamica interna dei circuiti aria atta a minimizzare le perdite di carico ed i fruscii.

Filtri sintetici in **classe di efficienza ISO 16890 ePM10 50%** (opzionali ed in aggiunta, filtri compatti e PM1 70% in polipropilene a bassa perdita di carico).

Recuperatore statico aria-aria in controcorrente ad altissima efficienza in polistirene completo di sistema motorizzato di by-pass.

Ventilatori a girante libera in poliammide e fibra di vetro rinforzata direttamente accoppiati a motore elettrico EC.

Connessioni aerauliche circolari in materiale plastico dotate di guarnizione di tenuta supplementare.

Recuperatore completo di **sistema motorizzato di by-pass parziale**.

Controllo elettronico completo di sonde NTC ed interfaccia utente.

Interfaccia di comunicazione MODBUS di serie.



GFREOX PRH si differenzia dalla serie GFRE PRH per la presenza del sistema di sanificazione Bioxigen con modulo a canale. Bioxigen® è l'unica tecnologia di ionizzazione ad avere ottenuto la validazione dei test di efficacia TÜV-PROFI CERT.



Bioxigen®
your best indoor air quality

Caratteristiche

- Efficienza recupero calore fino al 90%
- Dispositivo di bypass termico integrato
- Compatto ed ultraleggero

Specifiche tecniche

Modello GFRE PRH - GFREOX PRH		150	280
Portata aria nominale	m ³ /h	170	260
Pressione statica utile massima alla portata nominale	Pa	100	100
Alimentazione elettrica	V/Ph/Hz	230 / 1 / 50-60	
Potenza elettrica assorbita massima	W	136	172
Corrente assorbita massima totale	A	1.0	1.2
LIMITI OPERATIVI			
Condizioni di temperatura - umidità limite esterne	°C / %	-5...45 °C / 5...95 %	
Condizioni di temperatura - umidità limite interne	°C / %	10...35 °C / 10...90 %	
RECUPERATORE DI CALORE			
Efficienza termica invernale (1)	%	90,20	90,00
Temperatura aria mandata (1)	°C	17,50	17,40
Efficienza termica estiva (2)	%	84,20	83,90
Temperatura aria mandata (2)	°C	26,90	27,00
DATI SPECIFICI ECODESIGN (3)			
Tipologia dichiarata		RVU - BVU canalizzata	
Tipo di azionamento installato o prescritto		>3 Multispeed	
Tipologia sistema di recupero HRS		Recuperative	
Classe SEC clima temperato a controllo con temporizzatore		A	
Classe SEC clima temperato a controllo centralizzato		A	
Classe SEC clima temperato a controllo locale		A	
Livello di pressione sonora irradiato dall'involucro LpA (4)	dB (A)	39	43

(1) Aria esterna -5°C 80% UR; aria ambiente 20°C 50% UR

(2) Aria esterna 32°C 50% UR; aria ambiente 26°C 50% UR

(3) Secondo regolamento UE 1253/2014: alla portata di riferimento pari al 70% della massima, a 50 Pa utili

4) LpA a 1,5 m di distanza in campo libero

Dimensioni

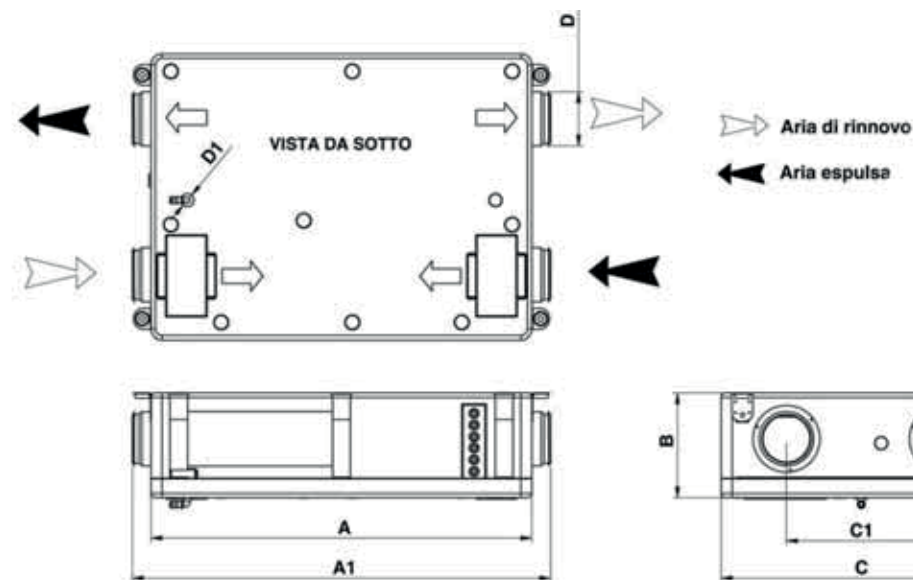

GFRE PRH - GFREOX PRH		150	280
A	mm	874	874
A1	mm	972	972
B	mm	240	300
C	mm	665	665
C1	mm	360	360
D1	mm	16	16
ØD	mm	125	125
Peso	kg	12	17

Ventilazione Commerciale

GFRP EH

Recuperatore di calore
orizzontale.
Scambiatore entalpico in
carta.

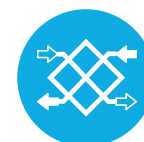

SCAMBIATORE
IN **CARTA**

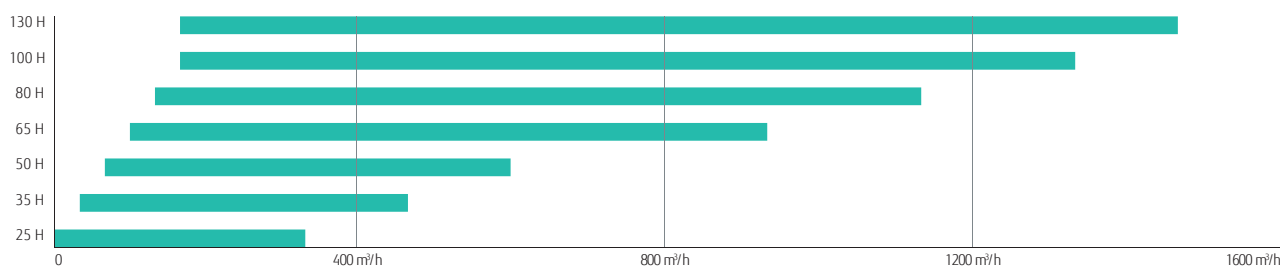
**Caratteristiche tecniche**

- Struttura autoportante in lamiera zincata coibentata internamente ed esternamente; accessibilità attraverso sportello laterale.
- Filtrazione dell'aria in classe di efficienza ISO 16890 ePM2.5 95% (con pre-filtro COARSE 50%) sull'aria di rinnovo, filtro COARSE 50% sul flusso di ripresa.
- Pressostato segnalazione filtri sporchi integrato.
- Sistema motorizzato di by-pass del recuperatore attuato automaticamente dal controllo elettronico per garantire il raffrescamento gratuito con l'aria esterna quando conveniente.
- Elettroventilatori con motore EC a basso consumo ad alta prestazione e silenziosità; possibilità di gestione di 10 livelli di velocità.
- Connessioni alle canalizzazioni con raccordi in materiale plastico.
- Quadro elettrico incorporato con scheda elettronica per il controllo delle funzioni di ventilazione e di free-cooling.
- Interfaccia di comunicazione MODBUS di serie

Modello: GFRP EH 25H / GFRP EH 35H / GFRP EH 50H / GFRP EH 65H / GFRP EH 80H / GFRP EH 100H / GFRP EH 130H

MODELLO GFRP EH		25H	35H	50H	65H	80H	100H	130H
Portata aria nominale	m ³ /h	250	350	500	650	800	1000	1300
Pressione statica utile nominale	Pa	90	140	110	100	140	140	135
Alimentazione elettrica	V/Ph/Hz	230 / 1 / 50						
Corrente assorbita massima totale	A	0,50	0,60	0,60	1,20	1,40	2,10	2,70
VENTILATORI		25H	35H	50H	65H	80H	100H	130H
Tipologia motore	-	EC	EC	EC	EC	EC	EC	EC
N° velocità (1)	-	10	10	10	10	10	10	10
Controllo ventilazione (1)	-	Man VSD	Man VSD	Man VSD	Man VSD	Man VSD	Man VSD	Man VSD
Potenza specifica interna di ventilazione - SFP int (5)	W/(m ³ /s)	812	670	547	846	865	881	873
Potenza assorbita nominale totale	kW	0,08	0,13	0,15	0,23	0,32	0,39	0,49
Livello di pressione sonora (2)	dB(A)	34	37	39	40	42	43	44
RECUPERATORE DI CALORE		25H	35H	50H	65H	80H	100H	130H
Efficienza termica invernale (3)	%	73,00	74,00	76,00	74,00	76,00	76,00	74,20
Efficienza entalpica invernale (3)	%	65,00	65,00	67,00	65,00	65,00	62,00	59,00
Efficienza termica estiva (4)	%	73,00	74,00	76,00	74,00	76,00	76,00	74,00
Efficienza entalpica estiva (4)	%	62,00	62,00	63,00	60,00	63,00	60,00	58,00
Efficienza termica a secco (5)	%	73,00	74,00	76,00	74,00	76,00	76,00	74,00

- (1) Man = Manuale da selettore o tastiera; VSD = Modulazione da sensore qualità/umidità aria
 (2) Livello di pressione sonora valutata a 1 m dall'involucro lato ispezioni con bocche dimandata, espulsione, ripresa e aria esterna canalizzate, alle condizioni nominali
 (3) Aria esterna -5°C 80% UR; aria ambiente 20°C 50% UR
 (4) Aria esterna 32°C 50% UR; aria ambiente 26°C 50% UR
 (5) Secondo regolamento UE 1253/2014: alla pressione nominale; condizioni di temperatura e umidità riferite a EN 308

Dimensioni

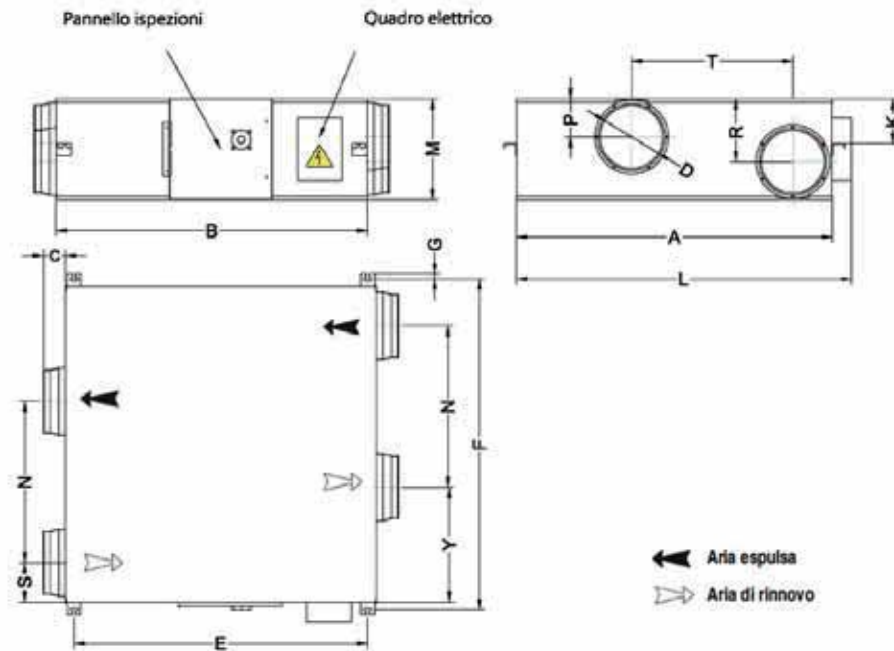

Modello	Dimensione																Peso netto/ lordo (kg)	Dimensioni imballo (mm)
	A	B	C	D	E	F	G	L	T	K	M	N	P	R	S	Y		
GFRP EH 25H	599	814	100	150	675	657	19	650	315	111	270	315	111	111	142	142	30/33	1070x755x350
GFRP EH 35H	804	814	100	150	675	862	19	855	480	111	270	480	111	111	162	162	37/41	1070x960x350
GFRP EH 50H	904	894	107	200	754	960	19	955	500	135	270	500	135	135	202	202	43/47	1125x1060x350
GFRP EH 65H	884	1186	85	250	1115	940	19	945	428	170	388	428	170	170	228	228	65/70	1390x1055x455
GFRP EH 80H	1134	1186	85	250	1115	1190	19	1200	678	170	388	678	170	170	228	228	71/76	1390x1305x455
GFRP EH 100H	1216	1199	85	250	1130	1273	19	1290	621	171	388	621	146	241	151	442	83/88	1475x1420x450
GFRP EH 130H	1216	1199	85	250	1130	1273	19	1290	621	171	388	621	146	241	151	442	83/88	1475x1420x450

Ventilazione commerciale

GFRP EH

Recuperatore di calore orizzontale.
Scambiatore entalpico in carta.

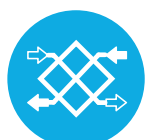

SCAMBIATORE
IN CARTA



Comando a filo incluso

**Introduzione**

Le unità di rinnovo dell'aria delle serie GFRP EH sono caratterizzate dall'adozione di uno speciale scambiatore entalpico in carta a flussi incrociati. Ciò permette di evitare, o comunque ridurre notevolmente, l'impiego di sistemi di post-trattamento dell'aria di ricambio, con quello che ne consegue a livello energetico ed impiantistico.

Le unità della serie GFRP EH destinate ad applicazioni a controsoffitto o similari, consentono ampie configurazioni di impianto. Esse dispongono come standard di filtri compatti con efficienza F7 sul flusso di rinnovo ed M5 sul flusso di espulsione.

Caratteristiche tecniche

- Struttura a pannelli tipo sandwich sp. 23 mm, in lamiera zincata all'interno e preverniciata all'esterno, con isolamento termoacustico in poliuretano iniettato con densità 45 kg/m³.
- Recuperatore di calore entalpico ad alto rendimento di tipo statico a flussi incrociati, costituito con membrane altamente permeabili all'umidità.
- Elettroventilatori centrifughi a doppia aspirazione e motore elettrico ad alta efficienza direttamente accoppiato con tecnologia EC.
- Sezioni di filtrazione costituite da filtri compatti a celle con media densità in polipropilene a bassa perdita di carico, estraibili lateralmente, in classe di efficienza F7 nel flusso di rinnovo e M5 nel flusso di espulsione.
- Comando incluso.
- Sistema di free-cooling, con sezione by-pass integrata nell'unità a comando manuale.
- Interfaccia di comunicazione MODBUS di serie.

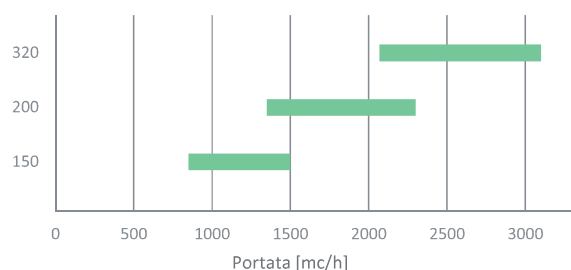

Modello: GFRP EH 40 / GFRP EH 75 / GFRP EH 100 / GFRP EH 150 / GFRP EH 200 / GFRP EH 320

MODELLO		40	75	100	150	200	320
Portata aria nominale	m ³ /h	400	660	1000	1500	2300	3100
Pressione statica utile nominale	Pa	170	120	160	190	240	190
Pressione statica utile massima	Pa	375	250	535	550	447	400
Alimentazione elettrica	V/ph/Hz	220/1/50	220/1/50	220/1/50	220/1/50	220/1/50	220/1/50
Potenza assorbita massima totale	kW				2.12	2.12	2.35
Corrente massima totale	A	2.4	2.4	9.0	9.0	9.0	10.0
VENTILATORI		40	75	100	150	200	320
Tipologia motore		EC	EC	EC	EC	EC	EC
N° velocità ⁽¹⁾		Multipla	Multipla	Multipla	Multipla	Multipla	Multipla
Controllo ventilazione ⁽¹⁾		0-10V VSD	0-10V VSD	0-10V VSD	0-10V VSD	0-10V VSD	0-10V VSD
Potenza assorbita nominale totale	kW	0.15	0.26	0.48	0.62	1.31	1.50
Corrente assorbita nominale totale	A	0.7	1.1	2.0	2.7	5.6	6.4
Efficienza statica dei ventilatori secondo (UE) n.327/2011	%	32.7%	32.7%	53.2%	53.2%	55.9%	59.8%
RECUPERATORE DI CALORE		40	75	100	150	200	320
Efficienza termica invernale ⁽²⁾	%	75.0%	73.7%	74.0%	73.0%	73.2%	71.4%
Efficienza entalpica invernale ⁽²⁾	%	60.0%	58.2%	58.8%	62.5%	62.7%	55.5%
Potenza termica totale recuperata ⁽²⁾	kW	2.47	4.01	6.10	9.03	13.88	18.25
Temperatura aria mandata ⁽²⁾	°C	13.8	13.4	13.5	13.3	13.3	12.9
Efficienza termica estiva ⁽³⁾	%	64,1%	59.7%	60.2%	60.1%	60.2%	57.4%
Efficienza entalpica estiva ⁽³⁾	%	56,7%	55.1%	55.7%	58.3%	58.5%	52.5%
Potenza frigorifera totale recuperata ⁽³⁾	kW	0.52	0.79	1.21	1.81	2.79	3.58
Temperatura aria mandata ⁽³⁾	°C	28.2	28.4	28.4	28.4	28.4	28.6
Efficienza termica a secco ⁽⁴⁾	%	75.1%	73.7%	74.2%	73.1%	73.2%	73.0%
LIMITI OPERATIVI							
Condizioni di temperatura - umidità limite esterne	°C / %	-5 ... +45 °C / 5 ... 95%					
Condizioni di temperatura - umidità limite interne	°C / %	+10 ... +35 °C / 10 ... 90%					

- (1) Multipla = Multivelocità > 3
 0-10V = Da potenziometro o tastiera;
 VSD = A portata costante o modulazione da sensore qualità/umidità aria
- (2) Aria esterna -5°C 80% UR; aria ambiente 20°C 50% UR
- (3) Aria esterna 32°C 50% UR; aria ambiente 26°C 50% UR
- (4) Secondo regolamento UE 1253/2014: alla pressione nominale; condizioni di temperatura e umidità riferite a EN 308
- (5) Livello di potenza sonora alle condizioni di funzionamento nominali

Dimensioni (mm)

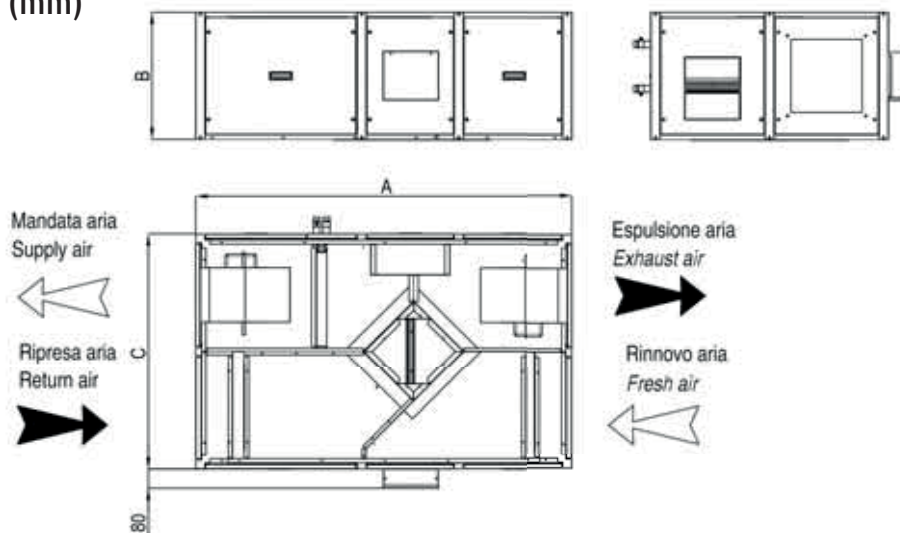

MODELLO GFRP EH	A [mm]	B [mm]	C [mm]	PESO
				[kg]
40	1480	380	800	80
75	1450	480	990	120
100	1600	550	1000	150
150	2000	680	1290	190
200	2000	680	1290	200
300	2100	680	1400	220

Ventilazione commerciale

GFRAL

Recuperatore di calore orizzontale.
Scambiatore in alluminio.

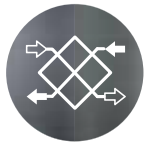

SCAMBIATORE
IN ALLUMINIO



Comando a filo incluso



Introduzione

Le unità di rinnovo aria delle serie GFRAL sono caratterizzate dall'adozione di uno speciale scambiatore aria-aria in alluminio con flussi in controcorrente.

Ciò permette di evitare, o comunque ridurre notevolmente, l'impiego di sistemi di post-trattamento dell'aria di ricambio, con quello che ne consegue a livello energetico ed impiantistico.

Le unità della serie GFRAL destinate ad applicazioni a controsoffitto o similari, consentono ampie configurazioni di impianto. Dispongono come standard di filtri compatti con efficienza F7 sul flusso di rinnovo ed M5 sul flusso di espulsione.

Interfaccia di comunicazione MODBUS di serie.

Caratteristiche tecniche

- Recuperatore di calore ad alto rendimento di tipo statico a piastre in alluminio controcorrente estraibile per eventuale pulizia straordinaria.
- Isolamento acustico e termico dei pannelli tramite poliuretano con spessore medio di 23 mm.
- Ventilatori di presa aria di rinnovo e di espulsione di tipo centrifugo a doppia aspirazione.
- Motore elettrico direttamente accoppiato, di tipo EC.
- Filtri aria standard con efficienza ISO 16890 ePM1 55% (F7 EN 779) in mandata ed ePM10 55% (M5 EN 779) in ripresa, facilmente estraibili lateralmente allo scopo di permettere la loro periodica pulizia.
- Pressostato filtri aria di rinnovo con segnalazione visiva allarme filtro sporco.
- La struttura portante e i pannelli laterali (tipo sandwich, rimovibili) sono realizzati in lamiera preverniciata.
- By pass per sbrinamento o free cooling.

Per modelli GFRAL 40

Recuperatore estraibile dal basso.

Per modelli GFRAL 75 +500

Vasca di raccolta condensa in lamiera zincata.

Attacco scarico condensa dal basso.

Recuperatore estraibile lateralmente.

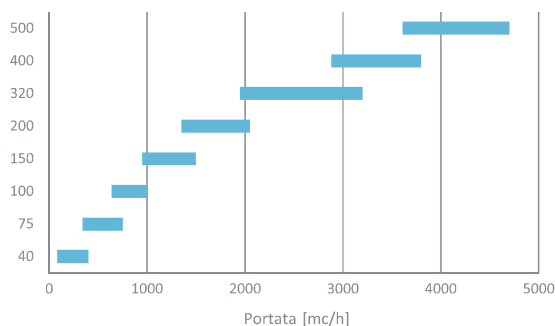

Modello: GFRAL 40 / GFRAL 75 / GFRAL 100 / GFRAL 150 / GFRAL 200 / GFRAL 320 / GFRAL 400 / GFRAL 500

MODELLO		40	75	100	150	200	320	400	500
Portata aria nominale	m ³ /h	400	750	1000	1500	2050	3200	3800	4700
Pressione statica utile nominale	Pa	160	120	180	160	120	180	200	200
Pressione statica utile massima	Pa	340	160	520	500	540	375	330	200
alimentazione elettrica	V/ph/Hz	220/1/50	220/1/50	220/1/50	220/1/50	220/1/50	220/1/50	220/1/50	220/1/50
Potenza assorbita massima totale	kW	0.56	0.56	2.12	2.12	2.12	2.35	2.11	2.11
Corrente assorbita massima totale	A	2.4	2.4	9.0	9.0	9.0	10.0	8.8	8.8
VENTILATORI		40	75	100	150	200	320	400	500
Tipologia motore		EC	EC	EC	EC	EC	EC	EC	EC
N° velocità ⁽¹⁾		Multiple	Multiple	Multiple	Multiple	Multiple	Multiple	Multiple	Multiple
Controllo ventilazione ⁽¹⁾		0-10V	0-10V	0-10V VSD	0-10V VSD	0-10V VSD	0-10V VSD	0-10V VSD	0-10V VSD
Potenza assorbita nominale totale	kW	0.16	0.30	0.57	0.76	0.84	1.77	1.78	2.11
Corrente assorbita nominale totale	A	0.7	1.3	2.4	3.2	3.6	7.5	7.6	9.0
RECUPERATORE DI CALORE		40	75	100	150	200	320	400	500
Efficienza termica invernale ⁽²⁾	%	83.6%	82.9%	81.6%	83.3%	83.7%	86.8%	84.1%	84.2%
Potenza termica recuperata ⁽²⁾	kW	2.76	5.13	6.73	10.30	14.14	22.90	26.34	32.62
Temperatura aria mandata ⁽²⁾	°C	15.9	15.7	15.4	15.8	15.9	16.7	16.0	16.1
Efficienza termica estiva ⁽³⁾	%	75.5%	75.9%	74.5%	75.1%	75.6%	78.0%	75.0%	75.1%
Potenza frigorifera recuperata ⁽³⁾	kW	0.61	1.15	1.50	2.27	3.12	5.02	5.73	7.10
Temperatura aria mandata ⁽³⁾	°C	27.5	27.4	27.5	27.5	27.5	27.3	27.5	27.5
Efficienza termica a secco ⁽⁴⁾	%	75.9%	76.4%	75.0%	75.6%	76.0%	76.3%	75.5%	75.6%
Livello di potenza sonora irradiato dall'involucro ⁽⁵⁾	dB(A)	57	60	59	61	59	64	66	68
LIMITI OPERATIVI									
Condizioni di temperatura - umidità limite interne	°C / %	-5 ... +45 °C / 5 ... 95%							
Condizioni di temperatura - umidità limite esterne	°C / %	+10 ... +35 °C / 10 ... 90%							

- (1) Multiple = Multivelocità > 3
0-10V = Da potenziometro o tastiera;
VSD = a portata costante o modulazione da sensore qualità/umidità aria
- (2) Aria esterna -5°C 80% UR; aria ambiente 20°C 50% UR
- (3) Aria esterna 32°C 50% UR; aria ambiente 26°C 50% UR
- (4) Secondo regolamento UE 1253/2014: alla pressione nominale; condizioni di temperatura e umidità riferite a EN 308
- (5) Livello di potenza sonora alle condizioni di funzionamento nominali

Dimensioni (mm)

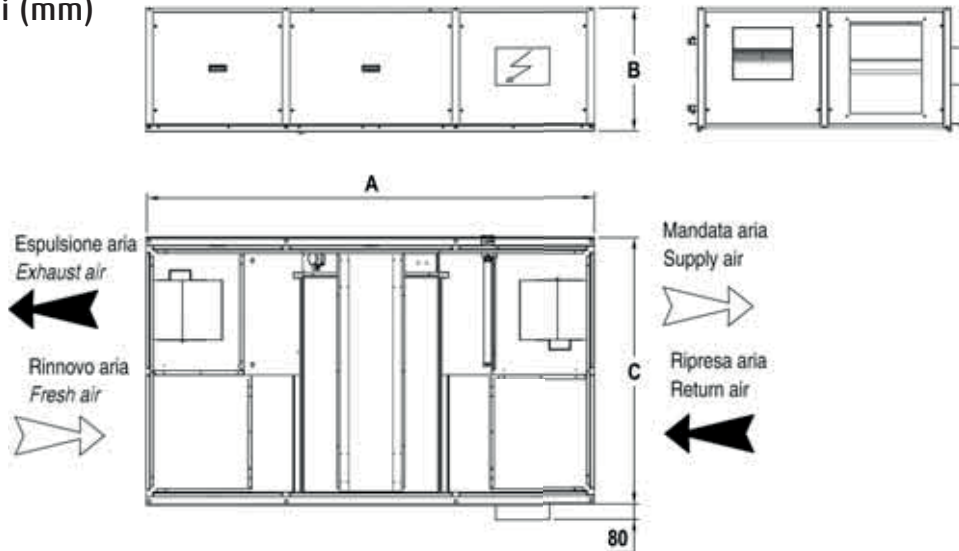

MODELLO GFRAL	A [mm]	B [mm]	C [mm]	PESO
				[kg]
40	1480	380	800	90
75	1940	480	990	140
100	1940	480	990	150
150	2200	550	1000	170
200	2200	550	1400	200
320	2500	680	1400	230
400	2500	680	1400	260
500	2500	680	1700	300

Ventilazione commerciale

GFRAL-V

Recuperatore di calore verticale.
Scambiatore in alluminio.

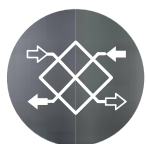

SCAMBIATORE
IN ALLUMINIO



Comando a filo incluso

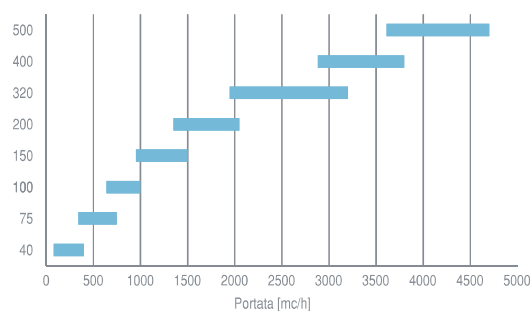

Introduzione

Le unità di rinnovo dell'aria delle serie GFRAL-V sono caratterizzate dall'adozione di uno speciale scambiatore aria-aria in alluminio con flussi in controcorrente. Ciò permette di evitare, o comunque ridurre notevolmente, l'impiego di sistemi di post trattamento dell'aria di ricambio, con quello che ne consegue a livello energetico ed impiantistico.

Le unità della serie GFRAL-V in versione verticale consentono ampie configurazioni di impianto e dispongono di ventilatori con tecnologia EC. Dispongono, come standard, di filtri compatti con efficienza F7 sul flusso di rinnovo, e M5 sul flusso di espulsione (F7 in espulsione opzionale).

La serie GFRAL-V è costituita da otto modelli, per coprire un fabbisogno di ventilazione da 400 a 5000 m³/h. Ogni modello è disponibile in due configurazioni.

(Orientamento tipo 1 e tipo 2. Vedere manuale tecnico per i dettagli).

Caratteristiche tecniche

- Recuperatore di calore ad alto rendimento di tipo statico a piastre in alluminio controcorrente estraibile per eventuale pulizia straordinaria.
- Isolamento acustico e termico dei pannelli tramite poliuretano con spessore medio di 23 mm.
- Ventilatori di presa aria di rinnovo e di espulsione di tipo centrifugo a doppia aspirazione.
- Motore elettrico direttamente accoppiato, di tipo EC.
- Filtri aria standard con efficienza ISO 16890 ePM1 55% (F7 EN 779) in mandata ed ePM10 55% (M5 EN 779) in ripresa, facilmente estraibili lateralmente allo scopo di permettere la loro periodica pulizia.
- Pressostato filtri aria di rinnovo con segnalazione visiva allarme filtro sporco.
- La struttura portante e i pannelli laterali (tipo sandwich, rimovibili) sono realizzati in lamiera preverniciata.
- By pass per sbrinamento o free cooling.
- Interfaccia di comunicazione MODBUS di serie.

ORIENTAMENTO TIPO 01

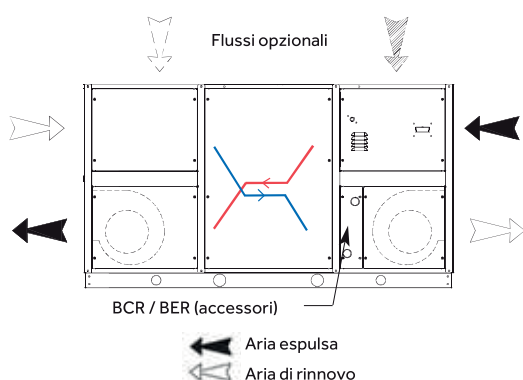

ORIENTAMENTO TIPO 02

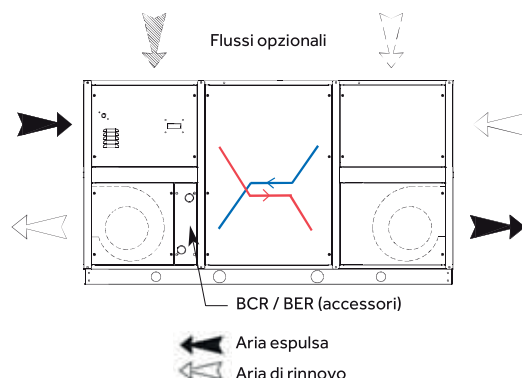

Modello: GFRAL-V 40 / GFRAL-V 75 / GFRAL-V 100 / GFRAL-V 150 / GFRAL-V 200 / GFRAL-V 320 / GFRAL-V 400 / GFRAL-V 500

MODELLO		40	75	100	150	200	320	400	500
Portata aria nominale	m ³ /h	400	750	1000	1500	2050	3200	3800	4700
Pressione statica utile nominale	Pa	160	120	180	160	120	180	200	200
Pressione statica utile massima	Pa	340	160	520	500	540	375	330	200
alimentazione elettrica	V/ph/Hz	220/1/50	220/1/50	220/1/50	220/1/50	220/1/50	220/1/50	220/1/50	220/1/50
Potenza assorbita massima totale	kW	0.56	0.56	2.12	2.12	2.12	2.35	2.11	2.11
Corrente assorbita massima totale	a	2.4	2.4	9.0	9.0	9.0	10.0	8.8	8.8
VENTILATORI		40	75	100	150	200	320	400	500
Tipologia motore		EC	EC	EC	EC	EC	EC	EC	EC
N° velocità ⁽¹⁾		Multiple	Multiple	Multiple	Multiple	Multiple	Multiple	Multiple	Multiple
Controllo ventilazione ⁽¹⁾		0-10V	0-10V	0-10V VSD	0-10V VSD	0-10V VSD	0-10V VSD	0-10V VSD	0-10V VSD
Potenza assorbita nominale totale	kW	0.16	0.30	0.57	0.76	0.84	1.77	1.78	2.11
Corrente assorbita nominale totale	a	0.7	1.3	2.4	3.2	3.6	7.5	7.6	9.0
RECUPERATORE DI CALORE		40	75	100	150	200	320	400	500
Efficienza termica invernale ⁽²⁾	%	83.6%	82.9%	81.6%	83.3%	83.7%	86.8%	84.1%	84.2%
Potenza termica recuperata ⁽²⁾	kW	2.76	5.13	6.73	10.30	14.14	22.90	26.34	32.62
Temperatura aria mandata ⁽²⁾	°C	15.9	15.7	15.4	15.8	15.9	16.7	16.0	16.1
Efficienza termica estiva ⁽³⁾	%	75.5%	75.9%	74.5%	75.1%	75.6%	78.0%	75.0%	75.1%
Potenza frigorifera recuperata ⁽³⁾	kW	0.61	1.15	1.50	2.27	3.12	5.02	5.73	7.10
Temperatura aria mandata ⁽³⁾	°C	27.5	27.4	27.5	27.5	27.5	27.3	27.5	27.5
Efficienza termica a secco ⁽⁴⁾	%	75.9%	76.4%	75.0%	75.6%	76.0%	76.3%	75.5%	75.6%
Livello di potenza sonora irradiato dall'involucro ⁽⁵⁾	dB(A)	57	60	59	61	59	64	66	68
LIMITI OPERATIVI									
Condizioni di temperatura - umidità limite esterne	°C / %	-5 ... +45 °C / 5 ... 95%							
Condizioni di temperatura - umidità limite interne	°C / %	+10 ... +35 °C / 10 ... 90%							

(1) Multiple = Multivelocità > 3

0-10V = Da potenziometro o tastiera;

VSD = a portata costante o modulazione da sensore qualità/umidità aria

(2) Aria esterna -5°C 80% UR; aria ambiente 20°C 50% UR

(3) Aria esterna 32°C 50% UR; aria ambiente 26°C 50% UR

(4) Secondo regolamento UE 1253/2014: alla pressione nominale; condizioni di temperatura e umidità riferite a EN 308

(5) Livello di potenza sonora alle condizioni di funzionamento nominali

Dimensioni (mm)

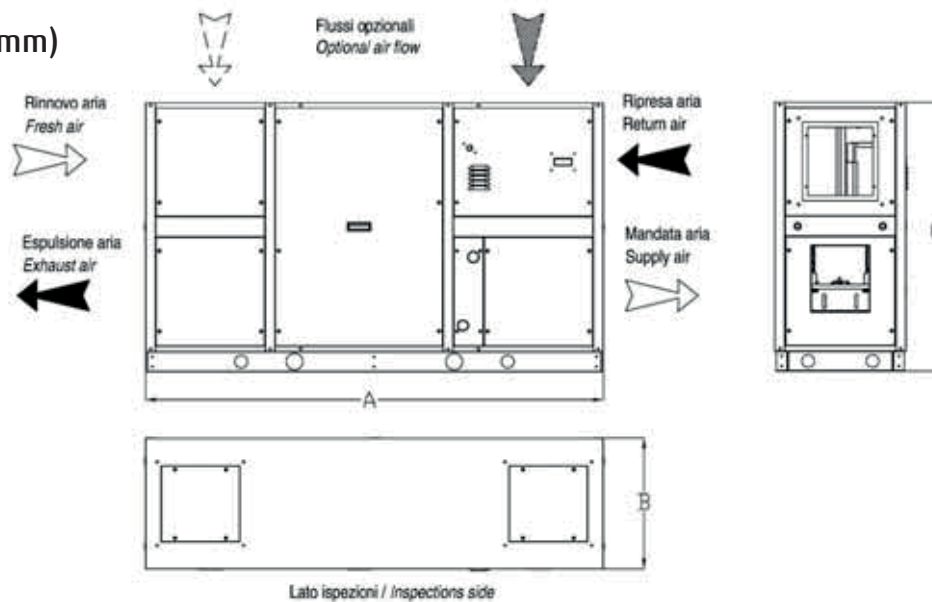

MODELLO GFRAL-V	A [mm]	B [mm]	C [mm]	PESO
				[kg]
40	1480	420	830	90
75	1940	520	1070	150
100	1940	520	1070	160
150	2200	520	1080	180
200	2200	720	1480	220
320	2500	720	1480	250
400	2500	720	1480	280
500	2500	720	1780	330

Ventilazione commerciale

GFDX EH

Recuperatore di calore orizzontale.
Scambiatore entalpico in carta e batteria ad espansione.

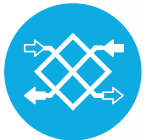

SCAMBIATORE
IN **CARTA**

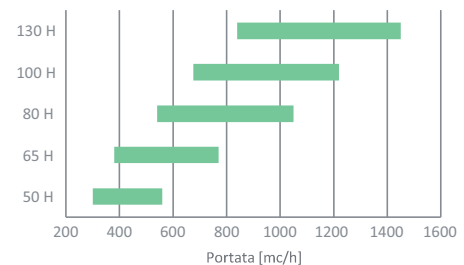
**Caratteristiche tecniche**

- Recuperatore di calore entalpico con batteria ad espansione diretta integrata.
- Struttura autoportante in lamiera zincata coibentata internamente ed esternamente; accessibilità attraverso sportello laterale.
- Filtrazione dell'aria in classe di efficienza ISO 16890 e $PM_{2,5}$ 95% (con pre-filtro COARSE 50%) sull'aria di rinnovo, filtro COARSE 50% sul flusso di ripresa.
- Pressostato segnalazione filtri sporchi integrato.
- Sistema motorizzato di by-pass del recuperatore attuato automaticamente dal controllo elettronico per garantire il raffreddamento gratuito da parte dell'aria esterna quando conveniente.
- Elettroventilatori con motore EC a basso consumo ad alta prestazione e silenziosità; possibilità di gestione di 3 differenti livelli di velocità. Connessioni alle canalizzazioni con raccordi in materiale plastico. Quadro elettrico incorporato con scheda elettronica per il controllo delle funzioni di ventilazione e di free-cooling.
- Modulo di immissione da collegare a sistema VRF con batteria ad espansione diretta con tubi in rame e alette in alluminio (R410A) dotata di valvola di espansione, filtro, sonde di regolazione sulla linea frigorifera e sonde di temperatura a monte e valle del flusso d'aria.
- Comando remoto selezionabile tra quelli disponibili nella gamma VRF

Comandi compatibili (SOLO A 2 FILI):

UTY-RNRGZ5
UTY-RLRG
UTY-RCRGZ1
UTY-RSRG

Note

- Il recuperatore è assimilabile ad una unità interna VRF, inseribile in un sistema insieme ad altre interne.
- Non è possibile installarlo in configurazione 1:1 senza altre unità interne VRF nel medesimo circuito frigorifero.
- Quando il recuperatore è inserito in un sistema VRF, l'unità esterna non deve lavorare oltre il 130% di contemporaneità.

Modello: GFDX EH 50H / GFDX EH 65H / GFDX EH 80H / GFDX EH 100H / GFDX EH 130H

MODELLO		50H	65H	80H	100H	130H
Portata aria nominale	m ³ /h	500	650	800	1000	1300
Pressione statica utile nominale	Pa	90	75	120	115	105
Alimentazione elettrica	V/ph/Hz	220/1/50	220/1/50	220/1/50	220/1/50	220/1/50
Potenza assorbita massima totale	W	0,15	0,27	0,33	0,49	0,63
Corrente assorbita massima totale	A	0,6	1,2	1,4	2,1	2,7
VENTILATORI		50H	65H	80H	100H	130H
Tipologia motore		EC	EC	EC	EC	EC
N° velocità		3	3	3	3	3
Controllo ventilazione		Man	Man	Man	Man	Man
Potenza assorbita nominale totale	kW	0,15	0,23	0,32	0,39	0,49
Corrente assorbita nominale totale	A	0,65	0,97	1,36	1,65	2,10
Efficienza statica dei ventilatori secondo (UE) n.327/2011	%	40,20%	47,30%	48,55%	54,50%	55,00%
RECUPERATORE DI CALORE		50H	65H	80H	100H	130H
Efficienza termica invernale ⁽¹⁾	%	76,0%	74,0%	76,0%	76,0%	74,2%
Efficienza entalpica invernale ⁽¹⁾	%	67,0%	65,0%	65,0%	62,0%	59,0%
Efficienza termica estiva ⁽²⁾	%	76,0%	74,0%	76,0%	76,0%	74,0%
Efficienza entalpica estiva ⁽²⁾	%	63,0%	60,0%	63,0%	60,0%	58,0%
Efficienza termica a secco ⁽³⁾	%	76,0%	74,0%	76,0%	76,0%	74,0%
BATTERIA ESPANSIONE DIRETTA		50H	65H	80H	100H	130H
Potenza termica ⁽⁴⁾	kW	2,5 (2,7)	3,0 (3,3)	4,4 (4,8)	5,2 (6,7)	6,2 (6,7)
Potenza frigorifera totale ⁽⁵⁾	kW	3,0	3,5	5,1	5,8	7,0
Potenza frigorifera sensibile	kW	2,1	2,6	3,5	4,1	5,1
Diametro tubo refrigerante lato liquido	mm	6,35	6,35	6,35	6,35	6,35
Diametro tubo refrigerante lato gas	mm	12,7	12,7	12,7	12,7	12,7

(1) Aria esterna -5°C 80% UR; aria ambiente 20°C 50% UR

(2) Aria esterna 32°C 50% UR; aria ambiente 26°C 50% UR

(3) Secondo regolamento UE 1253/2014: alla pressione nominale; condizioni di temperatura e umidità riferite a EN 308

(4) Aria ingresso batteria: 13°C BS, 40% UR (11°C BS, 45% UR); condensazione 40°C

(5) Aria ingresso batteria: 28,5°C BS, 50% UR; evaporazione 7°C

Dimensioni (mm)

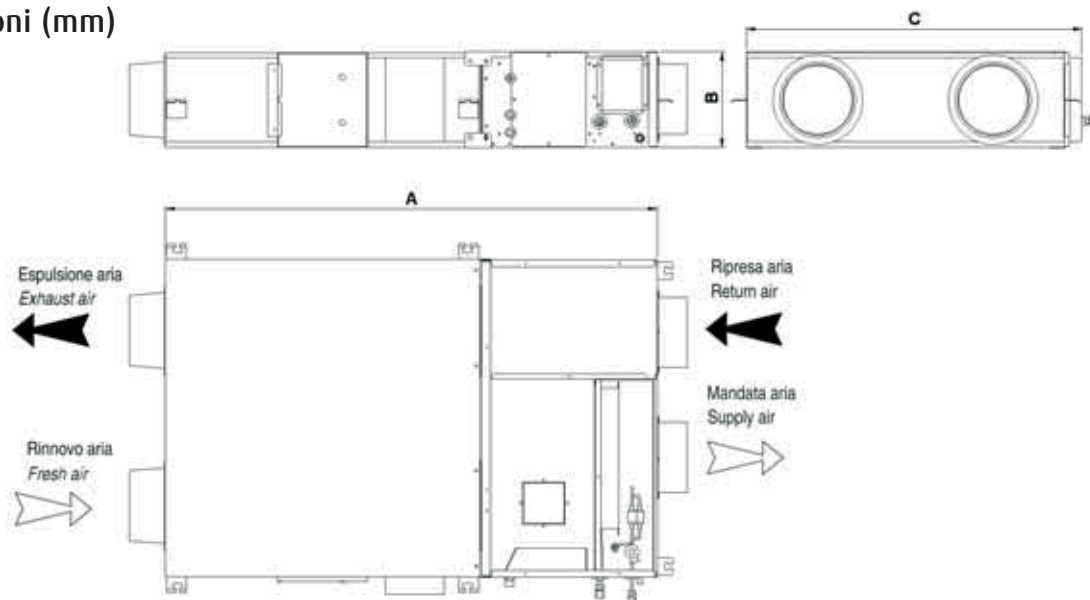

MODELLO GFDX EH	A	B	C	PESO
50	1495	880	270	90kg
65	1685	885	390	95kg
80	1685	1125	390	100kg
100	1700	1215	390	105kg
130	1700	1215	390	105kg

Ventilazione commerciale

GFDX EH

Recuperatore di calore orizzontale.
Scambiatore entalpico in carta e batteria ad espansione.

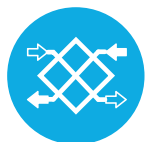

SCAMBIATORE
IN CARTA

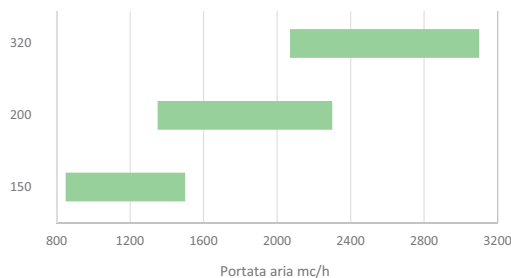

Caratteristiche tecniche

- Recuperatore di calore entalpico con batteria ad espansione diretta integrata.
- Ventilatori a portata costante opzionabili.
- Installazione orizzontale a soffitto estrazione dal basso dello scambiatore per tutti i modelli.
- Struttura del modulo principale a pannelli tipo sandwich sp. 23 mm in lamiera zincata all'interno e preverniciata all'esterno con isolamento termoacustico in poliuretano iniettato con densità 45 kg/m³
- Batteria ad espansione diretta (R410A) in esecuzione tubo in rame e allette in alluminio.
- Elettroventilatori centrifughi a doppia aspirazione con motori elettrici ad alta efficienza a tecnologia EC.
- Sezioni di filtrazione costituite da filtri compatti a celle con media in polipropilene a bassa perdita di carico, estraibili lateralmente, in classe di efficienza ISO 16890 e PM₁₀ 55% nel flusso di rinnovo ed e PM₁₀ 55% nel flusso di espulsione.

- Pressostato segnalazione filtri sporchi integrato.
- Scheda elettronica per la gestione delle funzioni di termoventilazione, (eventuale pannello di comando remoto opzionale), interfacciandosi in maniera flessibile con il lit UTA.

Comandi compatibili (SOLO A 2 FILI):

UTY-RNRGZ5
UTY-RLRG
UTY-RCRGZ1
UTY-RSRG

NOTA BENE:

È necessario ordinare il dispositivo DX KIT ed il comando a filo. Entrambi non sono forniti a corredo del recuperatore di calore. Il dispositivo DX KIT verrà montato a bordo macchina di fabbrica.

Il dispositivo DX KIT è completo di:

- valvola d'espansione
- sonde aria
- sonde acqua
- elettronica di controllo

Contattare GENERAL FUJITSU per la sezione del corretto dispositivo DX KIT.

Modello: GFDX EH 150 / GFDX EH 200 / GFDX EH 320

MODELLO		150H	200H	320H
Portata aria nominale	m ³ /h	1500	2300	3100
Pressione statica utile nominale	Pa	170	210	155
Alimentazione elettrica	V/ph/Hz	530	420	365
Potenza assorbita massima totale	W	230/1/50-60		
Corrente assorbita massima totale	A	9.0	9.0	10.0
VENTILATORI		150H	200H	320H
Tipologia motore		EC	EC	EC
N° velocità		1	1	1
Potenza assorbita nominale totale	kW	673	857	866
Corrente assorbita nominale totale	A	0.62	1.31	1.50
Efficienza statica dei ventilatori secondo (UE) n.327/2011	%	53	59	58
RECUPERATORE DI CALORE		150H	200H	320H
Efficienza termica invernale ⁽²⁾	%	73%	73,2%	71,4%
Efficienza entalpica invernale ⁽²⁾	%	62,5%	62,7%	55,5%
Efficienza termica estiva ⁽³⁾	%	60,1%	60,2%	57,4%
Efficienza entalpica estiva ⁽³⁾	%	58,3%	58,5%	52,5%
Efficienza termica a secco ⁽⁴⁾	%	73,1%	73,2%	73,0%
BATTERIA ESPANSIONE DIRETTA		150H	200H	320H
Potenza termica ⁽⁵⁾	kW	8,6	12,2	17,1
Potenza frigorifera totale ⁽⁶⁾	kW	9,9	14,2	19,3

- (1) Livello di potenza sonora valutata a 1 m dall'involucro lato ispezioni con bocche di mandata, espulsione, ripresa e aria esterna canalizzate, alle condizioni nominali.
 (2) Aria esterna -5°C 80% UR; aria ambiente 20°C 50% UR
 (3) Aria esterna 32°C 50% UR; aria ambiente 26°C 50% UR
 (4) Secondo regolamento UE 1253/2014: alla pressione nominale; condizioni di temperatura e umidità riferite a EN 308
 (5) Aria ingresso batteria: 13°C BS, 40% UR (11°C BS, 45% UR); condensazione 40°C
 (6) Aria ingresso batteria: 28,5°C BS, 50% UR; evaporazione 7°C

Dimensioni (mm)

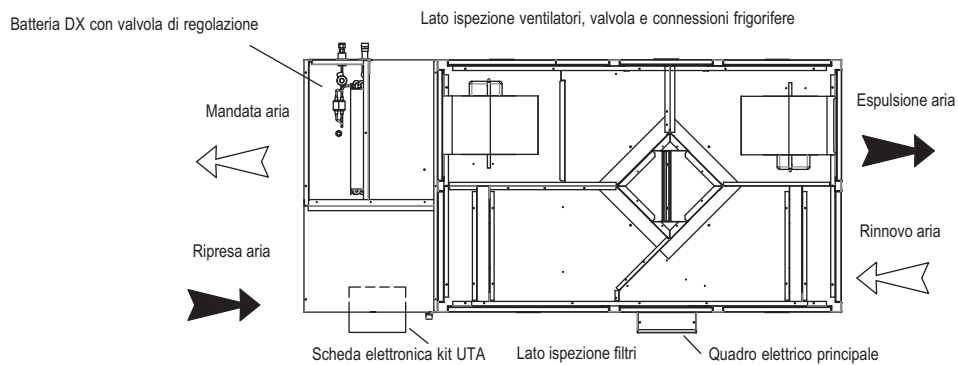
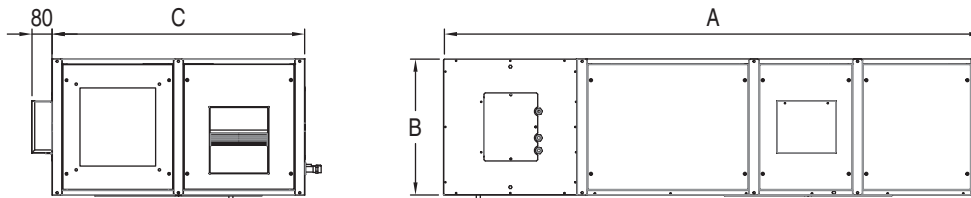

MODELLO GFDX EH	A	B	C	PESO
150	2500	680	1290	230kg
200	2500	680	1290	250kg
320	2600	680	1400	270kg

Ventilazione commerciale

GFDX-V

Recuperatore di calore verticale.
Scambiatore in alluminio e batteria ad espansione.

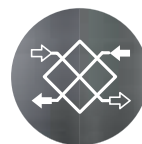

SCAMBIATORE
IN ALLUMINIO

Caratteristiche tecniche

- Recuperatore di calore aria-aria in alluminio di tipo statico a flussi in controcorrente con efficienza termica fino al 84% e batteria ad espansione diretta integrata in apposita sezione.
- By pass per sbrinamento o free cooling.
- Struttura a pannelli tipo sandwich sp. 23 mm in lamiera zincata all'interno e preverniciata all'esterno, con isolamento termoacustico in poliuretano iniettato con densità 45 kg/m³.
- Batteria ad espansione diretta (R410A) in esecuzione tubo in rame e allette in alluminio.
- Elettroventilatori centrifughi a doppia aspirazione e motore elettrico direttamente accoppiato ad alta efficienza a tecnologia EC.
- Sezioni di filtrazione costituite da filtri compatti a celle con media in polipropilene a bassa perdita di carico, estraibili lateralmente, in classe di efficienza ISO 16890 ePM1 55% nel flusso di rinnovo ed ePM10 55% nel flusso di espulsione.

Comandi compatibili (SOLO A 2 FILI):

UTY-RNRGZ5
UTY-RLRG
UTY-RCRGZ1
UTY-RSRG

- Pressostato segnalazione filtri sporchi integrato.
- Vasca raccolta condensa in lamiera zincata con attacco di scarico inferiore che garantisce un drenaggio totale.
- Recuperatore estraibile lateralmente.

NOTA BENE:

È necessario ordinare il dispositivo DX KIT ed il comando a filo. Entrambi non sono forniti a corredo del recuperatore di calore. Il dispositivo DX KIT verrà montato a bordo macchina di fabbrica.

Il dispositivo DX KIT è completo di:

- valvola d'espansione
- sonde aria
- sonde acqua
- elettronica di controllo

Contattare GENERAL FUJITSU per la sezione del corretto dispositivo DX KIT.

MODELLO		150	200	320	400	500
Portata aria nominale	m ³ /h	1500	2050	3200	3800	4700
Pressione statica utile nominale	Pa	160	120	180	200	200
Pressione statica utile massima	Pa	500	540	375	330	200
Alimentazione elettrica	V/ph/Hz	230 / 1 / 50-60				
Potenza assorbita massima totale	kW	2.12	2.12	2.35	2.11	2.11
Corrente assorbita massima totale	A	9.0	9.0	10.0	8.8	8.8
VENTILATORI		150	200	320	400	500
Tipologia motore		EC	EC	EC	EC	EC
N° velocità		1	1	1	1	1
Potenza assorbita nominale totale	kW	0.76	0.84	1.77	1.71	2.11
Corrente assorbita nominale totale	A	3.2	3.6	7.5	7.3	9.0
Efficienza statica dei ventilatori secondo (UE) n.327/2011	%	53.2%	55.9%	59.8%	66.9%	66.9%
RECUPERATORE DI CALORE		150	200	320	400	500
Efficienza termica invernale ⁽¹⁾	%	83.3%	83.7%	86.8%	84.1%	84.2%
Efficienza termica estiva ⁽²⁾	%	75.1%	75.6%	78.0%	75.0%	75.1%
Efficienza termica a secco ⁽³⁾	%	75.6%	76.0%	76.3%	75.5%	75.6%
Livello di pressione sonora ⁽⁴⁾	dB(A)	61	59	64	66	68
BATTERIA ESPANSIONE DIRETTA		150	200	320	400	500
Potenza termica ⁽⁵⁾	kW	8.6	11.3	17.3	20.4	23.6
Potenza frigorifera totale ⁽⁶⁾	kW	9.1	12.0	18.5	21.7	25.1

(1) Aria esterna -5°C 80% UR; aria ambiente 20°C 50% UR

(2) Aria esterna 32°C 50% UR; aria ambiente 26°C 50% UR

(3) Secondo regolamento UE 1253/2014: alla pressione nominale; condizioni di temperatura e umidità riferite a EN 308

(4) Livello di pressione sonora valutata a 1 m dall'involucro lato ispezioni con bocche di mandata, espulsione, ripresa e aria esterna canalizzate, alle condizioni nominali

(5) Aria ingresso batteria: 13°C BS, 40% UR; condensazione 40°C

(6) Aria ingresso batteria: 28°C BS, 50% UR; evaporazione 7°C

Dimensioni

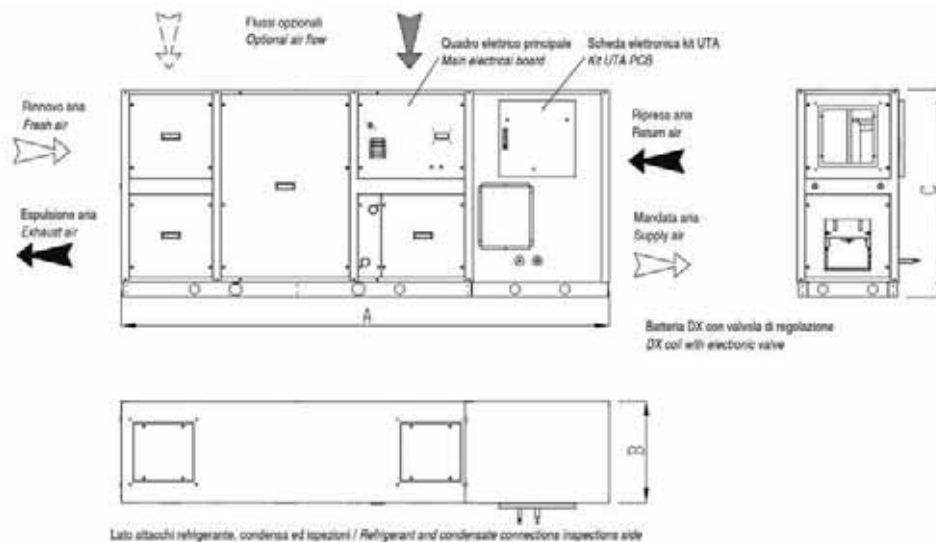

MODELLO GFDX-V	A [mm]	B [mm]	C [mm]	Kg
150	2900	520	1080	200
200	2900	720	1480	235
320	3200	720	1480	270
400	3200	720	1480	290
500	3200	720	1780	350

Ventilazione commerciale

GFHERS - GFHERS DX

Unità di recupero calore con scambiatore in alluminio.

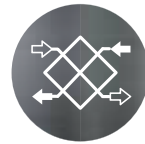

SCAMBIATORE
IN ALLUMINIO

Caratteristiche tecniche

Unità di trattamento aria primaria con recuperatore di calore aria-aria in alluminio di tipo statico a flussi in controcorrente

- Telaio in profilo di alluminio estruso, con giunzioni di nodo in nylon precaricato.
- Pannelli di tamponamento di tipo sandwich sp. 48 mm, in lamiera zincata internamente e preverniciata esternamente (RAL 9002) con isolamento termoacustico in poliuretano iniettato con densità 45 kg/m³.
- Sezioni di prefiltrazione in corrispondenza della presa aria esterna, costituita da filtri a celle sintetiche in classe di efficienza ISO 16890 ePM10 50% (G4 EN 779), estraibili lateralmente; in corrispondenza della ripresa ambiente efficienza ISO 16890 ePM10 55% (M5 EN 779).
- Ventilatori centrifughi a girante libera a pale rovesce, direttamente

accoppiati a motore elettrico EC.

- Recuperatore di calore di tipo statico a flussi controcorrente completo di dispositivo di by-pass con motore di trascinamento on/off e trasmissione a cingolo.
- Sezione predisposta per ospitare batteria di postrattamento di riscaldamento/raffreddamento ed eventuali distributori di vapore, completa di vasca di raccolta della condensa in acciaio inox.
- Pressostato segnalazione filtri sporchi integrato.
- Quadro elettrico completo di regolazione e pannello di controllo.
- In caso di unità con batteria ad espansione diretta GFHERS DX, prevedere comando tipo UTY-RNRGZ5 oppure UTY-RLRG.

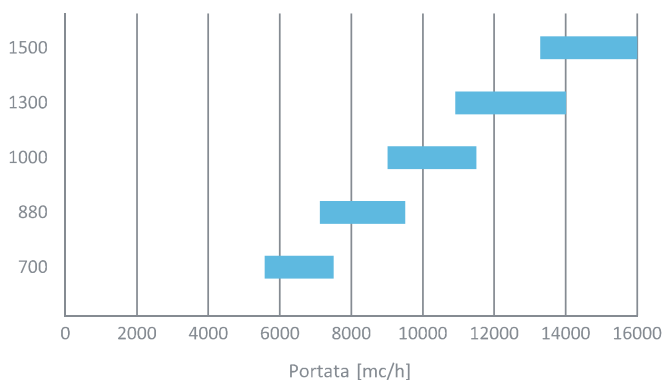

Versione GFHERS DX

Disponibile anche con batteria ad espansione diretta. E' necessario ordinare il dispositivo DX KIT ed il comando a filo.

Entrambi non sono forniti a corredo dell'unità di recupero. Il dispositivo DX KIT verrà montato a bordo macchina di fabbrica.

Il dispositivo DX KIT è completo di:

- valvola d'espansione
- sonde aria
- sonde acqua
- elettronica di controllo

Contattare GENERAL FUJITSU per la sezione del corretto dispositivo DX KIT.

Modello: GFHERS 700 / GFHERS 880 / GFHERS 1000 / GFHERS 1300 / GFHERS 1500
GFHERS DX 700 / GFHERS DX 880 / GFHERS DX 1000 / GFHERS DX 1300 / GFHERS DX 1500

MODELLO		700	880	1000	1300	1500
Portata aria nominale	m ³ /h	6.800	8.800	10.500	12.600	15.000
Pressione statica utile nominale	Pa	200	200	200	200	200
Pressione statica utile massima	Pa	585	845	740	765	700
Alimentazione elettrica	V/ph/Hz	230/1/50	400/3+N/50	400/3+N/50	400/3+N/50	400/3+N/50
Potenza assorbita massima totale	kW	6,64	10,80	10,80	15,50	15,50
Corrente assorbita massima totale	A	9,6	15,6	15,6	22,4	22,4
VENTILATORI		700	880	1000	1300	1500
Tipologia motore		EC	EC	EC	EC	EC
N° velocità		1	1	1	1	1
Potenza assorbita nominale totale	kW	2,90	6,88	8,97	10,25	12,31
Corrente assorbita nominale totale	A	4,3	10,2	13,3	15,2	18,2
Livello di pressione sonora ⁽¹⁾	dB(A)	61	60	63	62	64
RECUPERATORE DI CALORE		700	880	1000	1300	1500
Efficienza termica invernale ⁽²⁾	%	85,2%	85,8%	86,8%	86,1%	86,9%
Efficienza termica estiva ⁽³⁾	%	75,6%	75,9%	77,6%	75,8%	76,3%
Efficienza termica a secco ⁽⁴⁾	%	76,0%	76,4%	78,1%	76,2%	76,8%
BATTERIA ESPANSIONE DIRETTA 2 RANGHI		700	880	1000	1300	1500
Potenza termica ⁽⁵⁾	kW	32,3	41,10	49,00	58,80	70,00
Potenza frigorifera totale ⁽⁶⁾	kW	31,30	39,90	47,60	57,10	68,00
BATTERIA ESPANSIONE DIRETTA 4 RANGHI		700	880	1000	1300	1500
Potenza termica ⁽⁵⁾	kW	47,40	60,40	72,10	86,50	103,00
Potenza frigorifera totale ⁽⁶⁾	kW	53,40	68,10	81,20	97,40	116,00

- (1) Livello di pressione sonora valutata a 1 m dall'involucro lato ispezioni con bocche di mandata, espulsione, ripresa e aria esterna canalizzate, alle condizioni nominali
 (2) Aria esterna -5°C 80% UR; aria ambiente 20°C 50% UR
 (3) Aria esterna 32°C 50% UR; aria ambiente 26°C 50% UR
 (4) Secondo regolamento UE 1253/2014: alla pressione nominale; condizioni di temperatura e umidità riferite a EN 308
 (5) Aria ingresso batteria: 13°C BS, 40% UR; condensazione 40°C
 (6) Aria ingresso batteria: 28°C BS, 50% UR; evaporazione 7°C

Dimensioni e pesi

La disposizione delle prese d'aria aspiranti e prementi è secondo il disegno allegato; le ispezioni possono essere eseguite su entrambi i lati mentre le eventuali connessioni standard della batteria opzionale sono a sinistra rispetto al flusso d'aria di immissione.

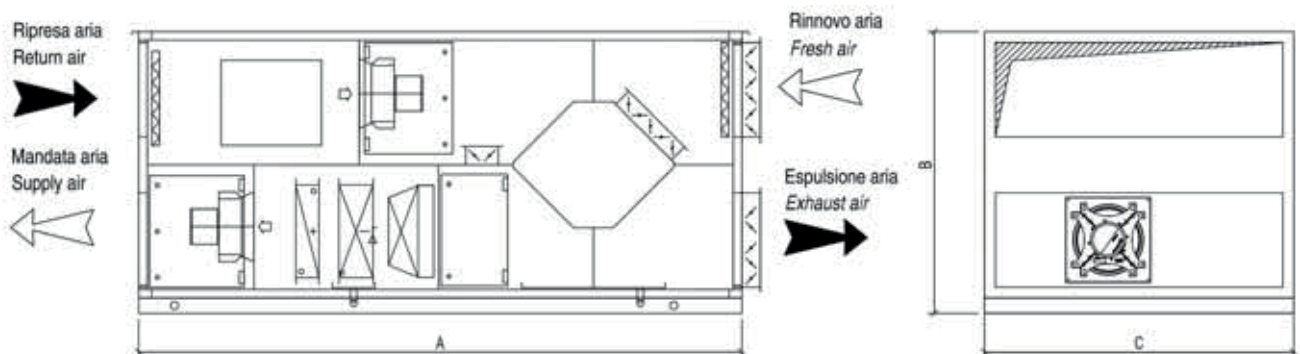

MODELLO GFHERS / GFHERS DX	A [mm]	B [mm]	C [mm]	PESO
				[kg]
700	3900	1820	2000	1580
880	4350	2100	2190	1900
1000	4350	2100	2190	2000
1300	4500	2100	2320	2240
1500	4800	2200	2320	2500

Ventilazione commerciale

GFHERR - GFHERR DX

Unità di recupero calore
con scambiatore rotativo.

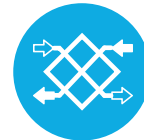

SCAMBIATORE
IN **CARTA**

Caratteristiche tecniche

Unità di trattamento aria primaria con recuperatore di calore aria-aria rotativo igroscopico.

- Telaio in profilo di alluminio estruso, con giunzioni di nodo in nylon precaricato.
- Pannelli di tamponamento di tipo sandwich sp. 48 mm, in lamiera zincata internamente e preverniciata esternamente (RAL 9002) con isolamento termoacustico in poliuretano iniettato con densità 45 kg/m³.
- Sezioni di prefiltrazione in corrispondenza della presa aria esterna, costituita da filtri a celle sintetiche in classe di efficienza ISO 16890 ePM10 50% (G4 EN 779), estraibili lateralmente; in corrispondenza della ripresa ambiente efficienza ISO 16890 ePM10 55% (M5 EN 779).
- Ventilatori centrifughi a girante libera a pale rovesce, direttamente accoppiati a motore elettrico EC.

- Recuperatore di calore rotativo entalpico ad alta efficienza completo di dispositivo di by-pass con motore di trascinamento on/off e trasmissione a cingolo.
- Sezione predisposta per ospitare batteria di postrattamento di riscaldamento/raffreddamento ed eventuali distributori di vapore, completa di vasca di raccolta della condensa in acciaio inox.
- Pressostato segnalazione filtri sporchi integrato.
- Quadro elettrico completo di regolazione e pannello di controllo.
- In caso di unità con batteria ad espansione diretta GFHERR DX, prevedere comando tipo UTY-RNRGZ5 oppure UTY-RLRG.

Grafico range di portata

La tabella illustra i valori orientativi del campo di lavoro ottimale per rispettare i parametri di efficienza energetica.

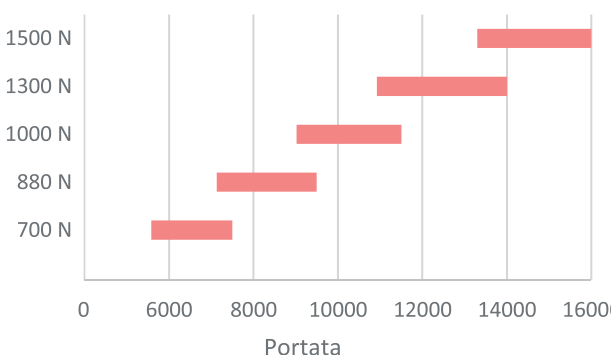

Versione GFHERR DX

NOTA BENE:

Disponibile anche con batteria ad espansione diretta. È necessario ordinare il dispositivo DX KIT ed il comando a filo. Entrambi non sono forniti a corredo del recuperatore di calore. Il dispositivo DX KIT verrà montato a bordo macchina di fabbrica.

Il dispositivo DX KIT è completo di:

- valvola d'espansione
- sonde aria
- sonde acqua
- elettronica di controllo

Contattare GENERAL FUJITSU per la sezione del corredo dispositivo DX KIT.

Modello: GFHERR 700 / GFHERR 880 / GFHERR 1300 / GFHERR 1500
GFHERR DX 700 / GFHERR DX 880 / GFHERR DX 1300 / GFHERR DX 1500

MODELLO		700	880	1300	1500
Portata aria nominale	m ³ /h	6.800	8.800	12.000	15.000
Pressione statica utile nominale	Pa	200	200	200	200
Pressione statica utile massima	Pa	620	880	840	700
Alimentazione elettrica	V/ph/Hz	400/3+N/50	400/3+N/50	400/3+N/50	400/3+N/50
Potenza assorbita massima totale	kW	6,64	10,8	15,5	15,5
Corrente assorbita massima totale	A	9,6	15,6	22,4	22,4
VENTILATORI		700	880	1300	1500
Tipologia motore		EC	EC	EC	EC
N° velocità		1	1	1	1
Potenza assorbita nominale totale	kW	2,99	7,35	9,59	11,66
Corrente assorbita nominale totale	A	4,4	10,9	14,2	17,3
Livello di potenza sonora irradiato dall'involucro (LWA) ⁽¹⁾	dB(A)	61	60	61	63
RECUPERATORE DI CALORE		700	880	1300	1500
Efficienza termica invernale ⁽²⁾	%	74,4%	74,9%	73,8%	76,5%
Efficienza termica estiva ⁽³⁾	%	74,8%	75,6%	74,4%	74,8%
Efficienza termica a secco ⁽⁴⁾	%	74,6%	75,1%	73,9%	75,3%
BATTERIA ESPANSIONE DIRETTA 2 RANGHI		700	880	1300	1500
Potenza termica ⁽⁵⁾	kW	31,70	41,10	56,00	70,00
Potenza frigorifera totale ⁽⁶⁾	kW	30,80	39,90	54,40	68,00
BATTERIA ESPANSIONE DIRETTA 4 RANGHI		700	880	1300	1500
Potenza termica ⁽⁵⁾	kW	46,70	60,40	82,40	103,00
Potenza frigorifera totale ⁽⁶⁾	kW	52,60	68,10	92,80	116,00

(1) Livello di pressione sonora valutata a 1 m dall'involucro lato ispezioni con bocche di mandata, espulsione, ripresa e aria esterna canalizzate, alle condizioni nominali

(2) Aria esterna -5°C 80% UR; aria ambiente 20°C 50% UR

(3) Aria esterna 32°C 50% UR; aria ambiente 26°C 50% UR

(4) Secondo regolamento UE 1253/2014: alla pressione nominale; condizioni di temperatura e umidità riferite a EN 308

(5) Aria ingresso batteria: 13°C BS, 40% UR; condensazione 40°C

(6) Aria ingresso batteria: 28°C BS, 50% UR; evaporazione 7°C

Dimensioni e pesi

La disposizione delle prese d'aria aspiranti e prementi è secondo il disegno allegato; le ispezioni possono essere eseguite su entrambi i lati mentre le eventuali connessioni standard della batteria opzionale sono a sinistra rispetto al flusso d'aria di immissione.

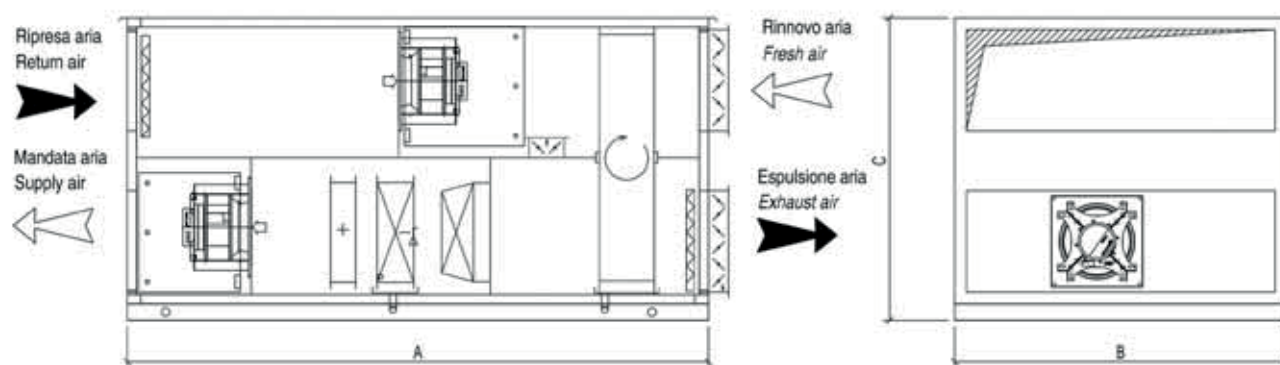

MODELLO GFHERR / GFHERR DX	A [mm]	B [mm]	C [mm]	PESO
				[kg]
700	3500	1820	2000	1180
880	3500	2100	2190	1360
1300	3850	2100	2320	1500
1500	3850	2200	2320	1630

Ventilazione commerciale

GFHPN

Unità di recupero calore con sistema termodinamico alta efficienza R32.

Con compressore ON/OFF.

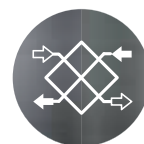
**SCAMBIATORE
IN ALLUMINIO****Caratteristiche tecniche**

Gamma composta da 7 modelli in 2 versioni, per installazione a soffitto/ pavimento con:

- Pannelli di tamponamento di tipo sandwich sp. 23 mm, preverniciati esternamente e zincati internamente con isolamento in poliuretano iniettato con densità 45 kg/m³.
- Sezioni di filtrazione costituite da filtri compatti a celle con media in polipropilene a bassa perdita di carico, estraibili lateralmente, in classe di efficienza ISO 16890 ePM1 55% nel flusso di rinnovo ed ePM10 55% nel flusso di espulsione.
- Recuperatore aria-aria controcorrente con piastre in alluminio.
- Circuito frigorifero reversibile a R32 con compressore ermetico on-off,

con compressore ON/OFF, batterie di scambio termico con tubi in rame ed alette in alluminio e valvola di espansione elettronica.

- Elettroventilatori centrifughi a doppia aspirazione e direttamente accoppiati e a portata costante (da taglia 100 a 450).
- Quadro elettrico interno completo di regolazione e pannello di controllo.
- Possibile integrazione ad acqua o elettrica.

Le unità di rinnovo dell'aria GFHPN, sono caratterizzate dall'adozione di un doppio sistema di recupero dell'energia, altrimenti persa nella fase di espulsione dell'aria viziata: il primo, di tipo statico, mediante un recuperatore a flussi incrociati con piastre in alluminio, il secondo (in cascata al precedente), di tipo attivo, realizzato mediante circuito frigorifero reversibile.

Questo consente, con un unico apparato indipendente, di soddisfare contemporaneamente al rinnovo dell'aria nel rispetto del comfort, all'abbattimento dei carichi termici ad essa associati ed al risparmio energetico, grazie all'elevatissima efficienza complessiva, sia invernale che estiva.

ATTENZIONE: i recuperatori termodinamici serie GFHPN sono stati progettati per estrarre e rinnovare l'aria negli ambienti dove vengono installati. Il circuito frigorifero a bordo è dimensionato per neutralizzare il più possibile l'aria di immissione in ambiente per non alterare le condizioni climatiche dello stesso.

Queste unità **NON** sono da considerarsi dei climatizzatori, i carichi termici dei locali devono essere gestiti da altre sorgenti termiche o frigorifere opportunamente dimensionate.

Caratteristiche costruttive e funzionali specifiche

Modelli GFHPN (Ventilatori EC – Compressore AC ON/OFF)

Le unità della gamma GFHP, utilizzano motoventilatori EC e compressore a potenza fissa. Grazie alla tecnologia EC applicata ai ventilatori, è possibile lavorare a portata costante.

La portata può essere altresì variata elettronicamente di +/-10% rispetto a quella nominale.

ATTENZIONE: il funzionamento dell'unità con portate d'aria oltre il limite indicato (+/-10%, dovute a fattori installativi, canali e diffusori), non garantisce il perfetto funzionamento del circuito frigorifero in termini di resa, efficienza e affidabilità.

Modello: GFHPN 40 / GFHPN 75 / GFHPN 100 / GFHPN 150 / GFHPN 200 / GFHPN 320 / GFHPN 450

MODELLO		40	75	100	150	200	320	450
Portata aria nominale	m ³ /h	400	750	1000	1500	2050	3200	4500
Pressione statica utile mandata	Pa	415	371	527	476	517	357	201
Pressione statica utile ripresa	Pa	370	350	480	430	480	290	120
Alimentazione elettrica	V/ph/Hz	230/1/50	230/1/50	230/1/50	230/1/50	230/1/50	400/3+N/50	400/3+N/50
Potenza assorbita massima totale	kW	1,11	1,61	3,29	3,99	4,96	6,72	7,71
Corrente assorbita massima totale	A	4,9	7,2	14,5	17,6	22,2	20,2	21,9
LIMITI FUNZIONALI		40	75	100	150	200	320	450
Condizioni limite invernali configurazione standard	°C / %	* Min -8°C 90% R.U. OUT & Min 18°C 50% R.U. IN						
Condizioni limite estive	°C / %	* Max 38°C 40% R.U. OUT & MAX 27°C 50% R.U. IN						
Campo variazione portata	%	± 10%	-7%...+5%	± 10%	± 10%	± 10%	± 10%	-10%...0%
VENTILATORI		40	75	100	150	200	320	450
Tipologia motore		EC						
N° velocità ⁽¹⁾		Multiple						
Controllo ventilazione ⁽¹⁾		VSD						
RECUPERATORE STATICO		40	75	100	150	200	320	450
Efficienza termica invernale ⁽²⁾	%	83,5%	84,1%	81,5%	83,1%	83,5%	84,6%	84,1%
Efficienza termica estiva ⁽³⁾	%	75,9%	76,4%	74,4%	75,1%	75,5%	75,9%	75,7%
Potenza specifica interna di ventilazione - SFP int ⁽⁴⁾	W/(m ³ /s)	852	678	804	852	835	878	826
Potenza massima specifica interna dei componenti della ventilazione (SFPint limite)	W/(m ³ /s)	1170	1171	1118	1116	1105	1066	997
Livello di potenza sonora irradiato dall'involucro ⁽⁵⁾	dB(A)	57	60	59	61	59	64	68
PRESTAZIONI IN RISCALDAMENTO CON RECUPERO TERMODINAMICO ATTIVO ⁽³⁾								
Potenza termica totale	kW	4,25	8,06	10,03	15,35	21,17	33,45	46,35
Potenza termica recupero attivo	kW	1,50	2,86	3,31	5,07	7,60	11,13	14,55
COP globale ⁽⁶⁾	W/W	13,1	12,4	13,4	12,8	12,3	12,3	13,4
PRESTAZIONI IN RAFFRESCAMENTO CON RECUPERO TERMODINAMICO ATTIVO ⁽⁴⁾								
Potenza frigorifera totale	kW	2,28	4,51	5,37	8,28	11,95	17,69	23,96
Potenza frigorifera recupero attivo	kW	1,67	3,36	3,87	6,01	8,84	12,80	17,11
EER globale ⁽⁶⁾	W/W	5,6	5,6	5,8	5,7	5,0	5,4	5,7
CIRCUITO FRIGORIFERO		40	75	100	150	200	320	450
Numero compressori - numero circuiti		1-1						
Tipologia motore compressore ed azionamento		AC On/Off	AC On/Off	AC On/Off	AC On/Off	AC On/Off	AC On/Off	AC On/Off

- (1) Multiple = Multivelocità >3
VSD = A portata costante o modulazione da sensore qualità/umidità aria
- (2) Aria esterna -5°C 80% UR; aria ambiente 20°C 50% UR
- (3) Aria esterna 32°C 50% UR; aria ambiente 26°C 50% UR
- (4) Secondo regolamento UE 1253/2014; alla pressione nominale; condizioni di temperatura e umidità riferite a EN 308
- (5) Livello di potenza sonora alle condizioni di funzionamento nominali
- (6) Esclusa la potenza assorbita per la ventilazione

Dimensioni

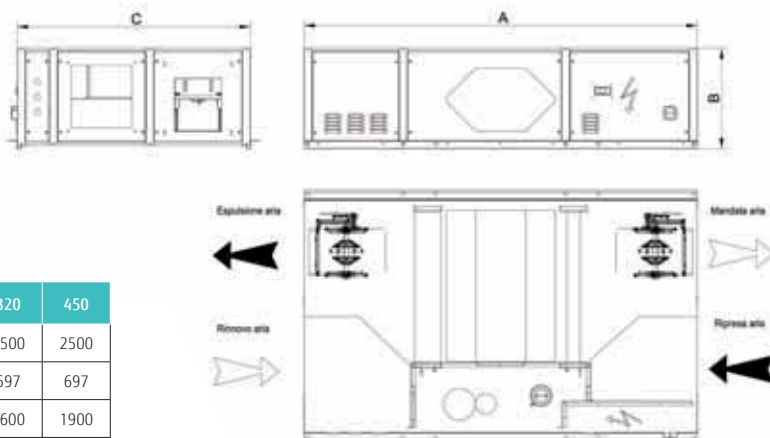

MODELLO GFHPN		040	075	100	150	200	320	450
A	mm	1480	2040	2040	2200	2200	2500	2500
B	mm	397	497	497	567	567	697	697
C	mm	950	1150	1150	1200	1600	1600	1900

Ventilazione commerciale

GFHPN-INV

Unità di recupero calore con sistema termodinamico alta efficienza R32.

Con compressore inverter.

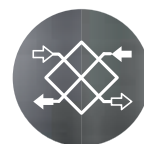
SCAMBIATORE
IN ALLUMINIO**Caratteristiche tecniche**

Gamma composta da 7 modelli in 2 versioni, per installazione a soffitto/pavimento con:

- Pannelli di tamponamento di tipo sandwich sp. 23 mm, preverniciati esternamente e zincati internamente con isolamento in poliuretano iniettato con densità 45 kg/m³.
- Sezioni di filtrazione costituite da filtri compatti a celle con media in polipropilene a bassa perdita di carico, estraibili lateralmente, in classe di efficienza ISO 16890 ePM1 55% nel flusso di rinnovo ed ePM10 55% nel flusso di espulsione.
- Recuperatore aria-aria controcorrente con piastre in alluminio.

- Circuito frigorifero reversibile a R32 con compressore, o modulante DC inverter, batterie di scambio termico con tubi in rame ed alette in alluminio e valvola di espansione elettronica.
- Elettroventilatori centrifughi a doppia aspirazione e direttamente accoppiati e a portata costante (da taglia 100 a 450).
- Possibilità di modulazione portata in abbinamento a sonda qualità aria. Regolazione specifica in temperatura a punto fisso in mandata.
- Quadro elettrico interno completo di regolazione e pannello di controllo.
- Possibile integrazione ad acqua o elettrica.

Le unità di rinnovo dell'aria GFHPN-INV, sono caratterizzate dall'adozione di un doppio sistema di recupero dell'energia, altrimenti persa nella fase di espulsione dell'aria viziata: il primo, di tipo statico, mediante un recuperatore a flussi incrociati con piastre in alluminio, il secondo (in cascata al precedente), di tipo attivo, realizzato mediante circuito frigorifero reversibile.

Questo consente, con un unico apparato indipendente, di soddisfare contemporaneamente al rinnovo dell'aria nel rispetto del comfort, all'abbattimento dei carichi termici ad essa associati ed al risparmio energetico, grazie all'elevatissima efficienza complessiva, sia invernale che estiva.

ATTENZIONE: i recuperatori termodinamici serie GFHPN-INV sono stati progettati per estrarre e rinnovare l'aria negli ambienti dove vengono installati. Il circuito frigorifero a bordo è dimensionato per neutralizzare il più possibile l'aria di immissione in ambiente per non alterare le condizioni climatiche dello stesso.

Queste unità NON sono da considerarsi dei climatizzatori, i carichi termici dei locali devono essere gestiti da altre sorgenti termiche o frigorifere opportunamente dimensionate.

Caratteristiche costruttive e funzionali specifiche Modelli GFHPN-INV Ventilatori EC – Compressore INVERTER)

La serie GFHPN-INV, è dotata di un sofisticato controllo ad inverter che agisce sui ventilatori EC, sulla velocità del compressore e sull'apertura della valvola ad espansione. Questa regolazione, consente di variare la portata d'aria nominale dell'unità da un minimo del -30% ad un massimo del +20% (per la taglia 35 da -15 a + 20%); in automatico, il compressore e la valvola di espansione si adegueranno ai valori di portata e temperatura richiesti, così da garantire il corretto apporto di potenza agli scambiatori. Questa funzione è molto utile per adeguare le prestazioni del recuperatore installato, al reale affollamento del locale dove si intende rinnovare l'aria. Infatti, nel caso in cui, l'affollamento dell'ambiente dovesse modificarsi, crescendo o decrescendo in numero di presenze, l'unità GFHPN-INV, potrà

conseguentemente ridurre o aumentare la sua prestazione così da mantenere il corretto comfort e garantire il corretto dispendio energetico in funzione del reale fabbisogno.

È possibile automatizzare questa funzione installando una sonda di CO₂ in ambiente; questa, comunicherà al recuperatore la reale concentrazione (indipendentemente dal numero di persone), il controllo inverter interverrà così sui vari parametri/componenti della macchina, adeguandone il suo funzionamento e riportando il valore di CO₂ in ambiente entro i limiti definiti/consenti e garantire il comfort ideale con il giusto consumo energetico.

Le taglie da 100 a 450, possono lavorare anche con portata aria costante per compensare lievi perdite di carico in fase installativa.

Il funzionamento dell'unità con portate d'aria oltre il limite indicato (-30 /+20 %, dovute a fattori installativi, canali e diffusori), non garantisce il perfetto funzionamento del circuito frigorifero in termini di resa, efficienza e affidabilità.

Modello: GFHPN-INV 40 / GFHPN-INV 75 / GFHPN-INV 100 / GFHPN-INV 150 / GFHPN-INV 200 / GFHPN-INV 320 / GFHPN-INV 450

MODELLO		40-INV	75-INV	100-INV	150-INV	200-INV	320-INV	450-INV
Portata aria nominale	m ³ /h	400	750	1000	1500	2050	3200	4500
Pressione statica utile mandata	Pa	415	371	527	476	517	357	201
Pressione statica utile ripresa	Pa	370	350	480	430	480	290	120
Alimentazione elettrica	V/ph/Hz	230/1/50-60	230/1/50-60	230/1/50-60	230/1/50-60	230/1/50-60	400/3+N/50	400/3+N/50
Potenza assorbita massima totale	kW	1,56	1,86	3,77	4,12	2,12	8,65	9,71
Corrente assorbita massima totale	A	7,4	8,0	14,6	15,0	18,8	21,6	22,4
LIMITI FUNZIONALI		40-INV	75-INV	100-INV	150-INV	200-INV	320-INV	450-INV
Condizioni limite invernali configurazione standard	°C / %	* Min -8°C 90% R.U. OUT & Min 18°C 50% R.U. IN						
Condizioni limite estive	°C / %	* Max 38°C 40% R.U. OUT & MAX 27°C 50% R.U. IN						
Campo variazione portata	%	-20%...+30%	-20%...+15%		-20%...+10%	-20%...+20%	-20%...+10%	-20%...0%
VENTILATORI		40-INV	75-INV	100-INV	150-INV	200-INV	320-INV	450-INV
Tipologia motore		EC						
N° velocità ⁽¹⁾		Multiple						
Controllo ventilazione ⁽¹⁾		VSD						
RECUPERATORE STATICO		40-INV	75-INV	100-INV	150-INV	200-INV	320-INV	450-INV
Efficienza termica invernale ⁽²⁾	%	83,5%	84,1%	81,5%	83,1%	83,5%	84,6%	84,1%
Efficienza termica estiva ⁽³⁾	%	75,9%	76,4%	74,4%	75,1%	75,5%	75,9%	75,7%
Potenza specifica interna di ventilazione - SFP int ⁽⁴⁾	W/(m ³ /s)	852	678	804	852	835	878	826
Potenza massima specifica interna dei componenti della ventilazione (SFPint limite)	W/(m ³ /s)	1170	1171	1118	1116	1105	1066	997
Livello di potenza sonora irradiato dall'involucro ⁽⁵⁾	dB(A)	57	60	59	61	59	64	68
PRESTAZIONI IN RISCALDAMENTO CON RECUPERO TERMODINAMICO ATTIVO ⁽³⁾								
Potenza termica totale	kW	4,30	8,04	10,33	15,38	22,29	33,58	47,01
Potenza termica recupero attivo	kW	1,55	2,84	3,61	5,10	8,18	11,26	15,21
COP globale ⁽⁶⁾	W/W	13,4	13,4	13,6	14,4	11,9	13,1	13,4
PRESTAZIONI IN RAFFRESCAMENTO CON RECUPERO TERMODINAMICO ATTIVO ⁽⁴⁾								
Potenza frigorifera totale	kW	2,37	4,54	5,64	8,22	12,78	17,89	24,31
Potenza frigorifera recupero attivo	kW	1,76	3,39	4,14	5,95	9,67	13,00	17,46
EER globale ⁽⁶⁾	W/W	5,6	6,0	6,1	6,2	5,1	5,6	5,8
CIRCUITO FRIGORIFERO		40-INV	75-INV	100-INV	150-INV	200-INV	320-INV	450-INV
Numero compressori - numero circuiti		1-1						
Tipologia motore compressore ed azionamento		BLDC Inverter	BLDC Inverter	BLDC Inverter	BLDC Inverter	BLDC Inverter	BLDC Inverter	BLDC Inverter

- (1) Multiple = Multivelocità >3
VSD = A portata costante o modulazione da sensore qualità/umidità aria
- (2) Aria esterna -5°C 80% UR; aria ambiente 20°C 50% UR
- (3) Aria esterna 32°C 50% UR; aria ambiente 26°C 50% UR
- (4) Secondo regolamento UE 1253/2014: alla pressione nominale: condizioni di temperatura e umidità riferite a EN 308
- (5) Livello di potenza sonora alle condizioni di funzionamento nominali
- (6) Esclusa la potenza assorbita per la ventilazione

Dimensioni

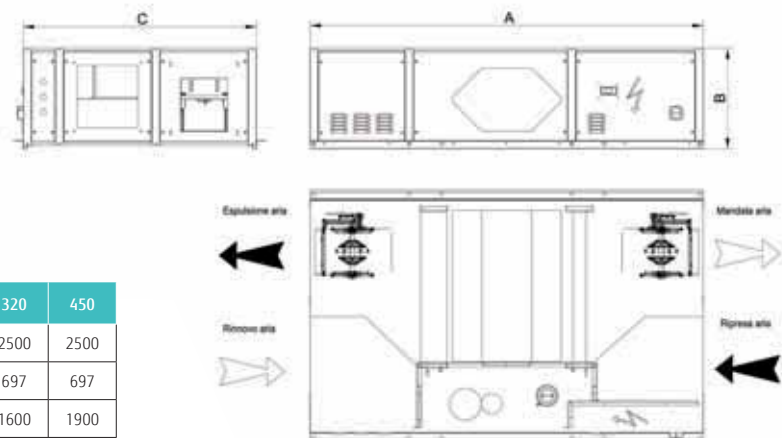

MODELLO GFHPN-INV		040	075	100	150	200	320	450
A	mm	1480	2040	2040	2200	2200	2500	2500
B	mm	397	497	497	567	567	697	697
C	mm	950	1150	1150	1200	1600	1600	1900

GFUHP DX

Unità terminali di trattamento aria con batteria ad espansione diretta



Caratteristiche tecniche

Gamma per installazione orizzontale a soffitto, unità costituite da:

- Struttura in doppio pannello di lamiera Aluzink sp. 15 mm con isolamento intermedio in schiuma poliuretanic.
- Ventilatori a portata costante in opzione.
- Batteria di scambio termico ad espansione diretta (R410A) in esecuzione tubo in rame e allette in alluminio, dotata di bacinella interna di raccolta condensa in acciaio inox.

- Ventilatore centrifugo a doppia aspirazione a pale avanti ad alta prevalenza direttamente accoppiato a motore elettrico monofase in esecuzione brushless EC per maggiori performance ed efficienza.
- Filtro standard sintetico in classe di efficienza ISO 16890 ePM10 50%; possibilità di ulteriore filtro opzionale ePM1 75%.

NOTA BENE:

È necessario ordinare il dispositivo DX KIT ed il comando a filo. Entrambi non sono forniti a corredo del recuperatore di calore. Il dispositivo DX KIT verrà montato a bordo macchina di fabbrica.

Il dispositivo DX KIT è completo di:

- valvola d'espansione
- sonde aria
- sonde acqua
- elettronica di controllo

Contattare GENERAL FUJITSU per la sezione del corretto dispositivo DX KIT.

Modello: GFUHP DX 80 / GFUHP DX 150 / GFUHP DX 230 / GFUHP DX 350 / GFUHP DX 500

MODELLO		80	150	230	305	500
Portata aria nominale	m ³ /h	800	1500	2300	3500	5000
Rang e portata aria	m ³ /h	400...950	500...1750	1000...2600	1200...4200	4000...6000
Pressione statica utile max ⁽¹⁾	Pa	230	370	400	380	360
Livello di pressione sonora ⁽¹⁾ (1)	dB(A)	54	58	60	63	63
VENTILATORI		80	150	230	305	500
Tipologia motore	-	EC	E C	E C	E C	E C
N° velocità	-	1	1	1	1	1
Alimentazione elettrica	V/ph/Hz	230 / 1 / 50-60				
Potenza max assorbita ⁽¹⁾	kW	0,22	0,44	0,56	1,12	1,12
Corrente assorbita massima ⁽¹⁾	A	1,2	4,5	4,5	9,0	9,0
BATTERIA ESPANSIONE DIRETTA		80	150	230	305	500
Potenza termica ⁽²⁾	kW	8,20	13,40	20,90	29,60	47,30
Potenza termica ⁽³⁾	kW	5,90	9,60	14,70	20,80	34,10
Potenza termica ⁽⁴⁾	kW	3,40	6,40	8,00	11,10	19,40
Potenza frigorifera totale ⁽⁵⁾	kW	4,0	5,30	10,90	15,20	22,30
Potenza frigorifera totale ⁽⁶⁾	kW	8,70	12,30	23,80	33,70	49,50

(1) Alla portata nominale alla massima velocità, con batteria e filtro standard; livello di pressione sonora riferito ad 1,5 m dall'aspirazione della macchina in campo libero.

(2) Aria ingresso batteria: -5°C BS, 80% UR; condensazione 40°C

(3) Aria ingresso batteria: 7°C BS, 80% UR; condensazione 40°C

(4) Aria ingresso batteria: 20°C BS, 50% UR; condensazione 40°C

(5) Aria ingresso batteria: 26°C BS, 50% UR; evaporazione 7°C

(6) Aria ingresso batteria: 35°C BS, 50% UR; evaporazione 7°C

Dimensioni

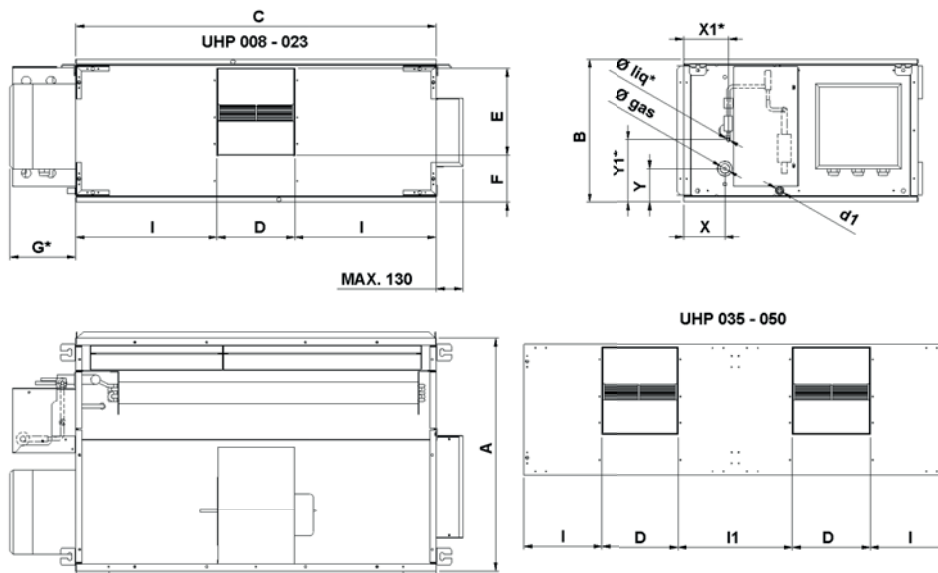

MODELLO		80	150	230	350	500
A	mm	650	700	700	700	700
B	mm	370	430	430	430	430
C	mm	600	700	1100	1300	1900
Peso /W.	Kg	49	58	77	104	152

DX-Kit

UTA e VRF



I kit permettono di collegare unità di trattamento dell'aria (UTA) ai sistema VRF.

Le sonde di temperatura controllano in modo ottimale il funzionamento dell'unità trattamento aria

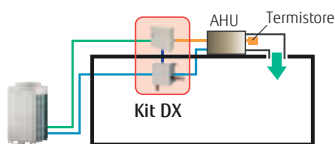

Quando si collega a un'unità di trattamento aria, la temperatura dell'aria di mandata è controllata dal sensore di scarico.

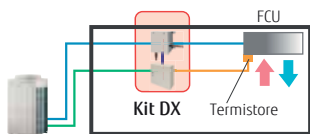

Quando si collega a un'unità fan-coil, la temperatura ambiente è controllata dal sensore di temperatura di ritorno dell'aria.

Installazione integrata nel sistema VRF

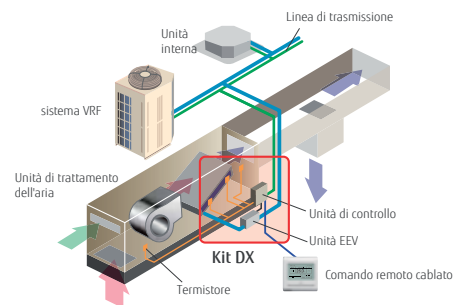

Ampia gamma

- Gamma: da 5 kW a 50 kW
- Sul sistema da 50kW, si collegano 2 valvole EEV in parallelo.

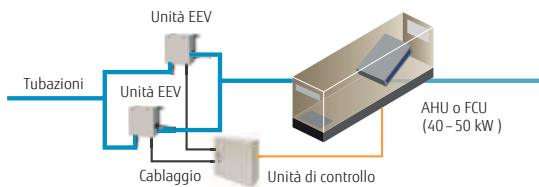

Controlli

Controllo centralizzato General

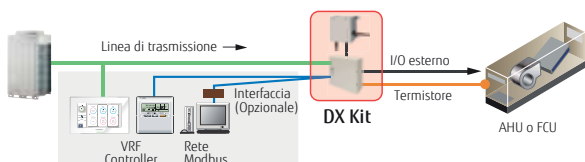

Controllo centralizzato da terza parte

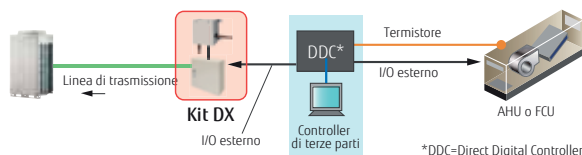

*DDC=Direct Digital Controller

Funzioni

Ingressi

- ON/OFF
- Impostazione temperatura
- Potenza richiesta
- Modalità di funzionamento (riscaldamento/raffreddamento)
- Diagnostica

Uscite

- ON/OFF generale
- ON/OFF Motore ventilatore
- Set Point
- Indicazione sbrinamento
- Indicazione guasto

Controllo MODBUS®

Controllo tramite BMS su protocollo MODBUS.

Limiti d'installazione

- Range DX-Kit : dal 50% al 100% della potenza dell'unità esterna
- Range DX-Kit: 30% o meno della potenza dell'unità esterna
- Lunghezza max cablaggio del comando: 10 m
- Lunghezza max tubazione fra valvole EEV ed unità interna: 5 m
- Installazione esterna (classe IP54)

Tipologie di collegamento

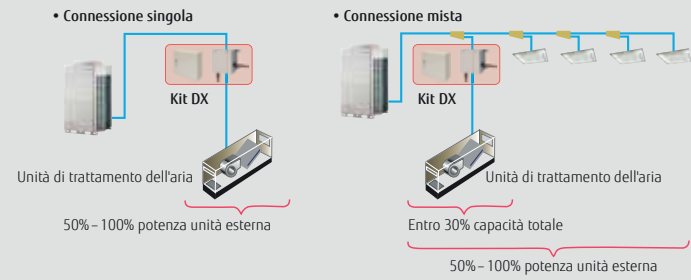

Per il collegamento di 2 valvole EEV va impiegato il tubo di separazione: UTP-LX180A



Lunghezza delle tubazioni e dei cablaggi



Unità di controllo: UTY-VDGX

Unità EEV: UTP-VX30A / UTP-VX60A / UTP-VX90A



Specifiche

Capacità frigorifera		5,0 kW	6,3 kW	8,0 kW	10,0 kW	12,5 kW	14,0 kW	20,0 kW	25,0 kW	40,0 kW	50,0 kW
Potenza	Raffrescamento	5,6	6,3	8,0	10,0	12,5	14,0	22,4	25,0	40,0	50,4
	Riscaldamento	6,3	7,1	9,0	11,2	14,0	16,0	25,0	28,0	45,0	56,5

Controllo		UTY-VDGX	
Alimentazione	V/Ø/Hz	230/1/50	
Dimensioni (H x L x P) (mm)	mm	400 x 400 x 120	

Valvola EEV		UTP-VX30A	UTP-VX60A	UTP-VX90A	UTP-VX90A×2
Diametro linee frigorifere (Liquido)	mm	Ø 9,53	Ø 12,70	Ø 12,70	Ø 12,70
Dimensioni (H x L x P) (mm)		160 x 220 x 90			

Nota: Le specifiche si basano sulle condizioni seguenti.

Raffreddamento: temperatura interna di 27° bulbo secco/19° bulbo umido e temperatura esterna di 35° bulbo secco/24° bulbo umido.

Riscaldamento: temperatura interna di 20° bulbo secco/(15° bulbo umido) e temperatura esterna di 7° bulbo secco/6° bulbo umido.

Lunghezza del tubo: 7,5 m Tensione: 230 [V].

DX-Kit

UTA e Monosplit



I kit permettono di collegare unità di trattamento dell'aria (UTA) alle unità Multisplit.

Connettività flessibile

Il DX-Kit consente il collegamento tra UTA da terze parti e unità esterne Multisplit.

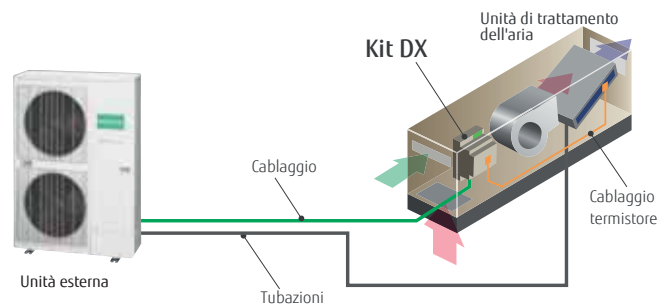

Gamma

Gamma: 3,5 kW ~ 22,0 kW (nominale)



Controllo remoto

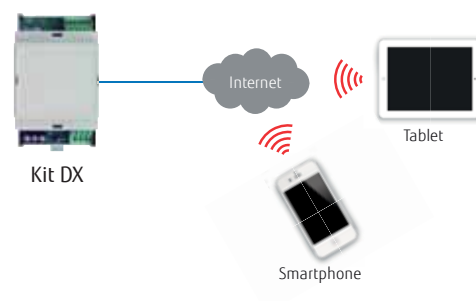

Funzioni

Ingressi

- ON/OFF
- Modalità di funzionamento (riscaldamento/raffreddamento)
- Analogico 0-10 V
- Temperatura scambiatore di calore

Uscite

- Stato compressore, sbrinamento, errore
- Indicazione di stato a LED

Controllo remoto

Controllo remoto via LAN.

Facilità di installazione

- Installazione semplificata, grazie all'aggancio DIN
- Non è necessaria alcuna alimentazione esterna separata

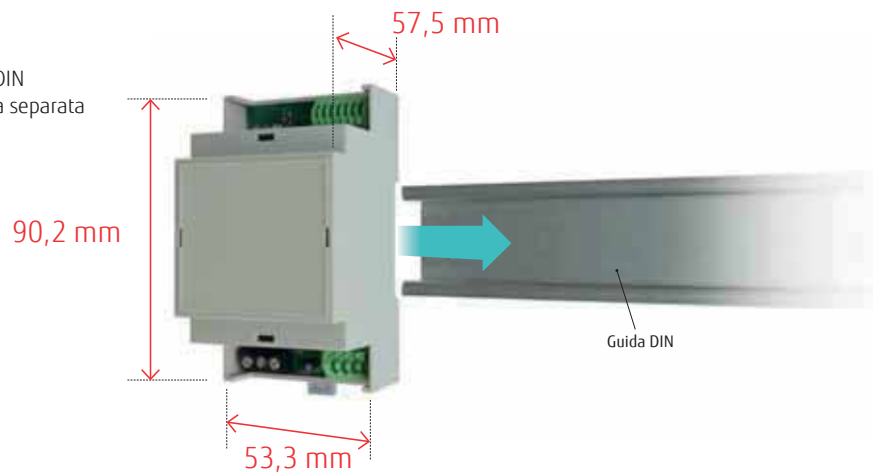

Modello: UTY-XDZX



Specifiche tecniche

BTU		12	14	18	24	30	36	45	54	60	72	90
Potenza (nominale)	Raffreddamento	3,5	4,3	5,2	6,8	8,5	9,4	12,1	13,3	15,0	19,0	22,0
	Riscaldamento	4,1	5,0	6,0	7,8	10,0	10,8	13,3	15,8	18,0	22,4	27,0
Modello N.		UTY-XDZX										
Alimentazione		230/1/50										
Dimensioni (H x L x P) (mm)		90,2 x 53,3 x 57,5										
Peso		110										

Nota: Le specifiche si basano sulle condizioni seguenti.

Raffreddamento: temperatura interna di 27° bulbo secco/19° bulbo umido e temperatura esterna di 35° bulbo secco/24° bulbo umido.

Riscaldamento: temperatura interna di 20° bulbo secco/(15° bulbo umido) e temperatura esterna di 7° bulbo secco/6° bulbo umido.

Lunghezza del tubo: 5,0 m Tensione: 230 [V].

Lampada Germicida UVGI

Per disinfezione con tecnologia ad irraggiamento UV-C.



Progettato per contribuire alla sanificazione degli ambienti attraverso un processo di disinfezione attiva 24 ore su 24, anche in presenza di persone

Creazione di un soffitto virtuale composto da radiazione UVC

In fase di installazione vengono calibrate le alette regolabili, in modo da realizzare una zona UVC che non interferisca con persone e animali.

Sfrutta la circolazione naturale dell'aria in ambiente, senza utilizzo di ventole

L'ascesa dell'aria più calda verso l'alto, innesca un moto convettivo naturale, trasportando virus e batteri in sospensione verso l'alto costringendoli ad attraversare la zona UV-C, dove verranno distrutti e resi innocui.



Convezione naturale

Possibilità di funzionamento 24 ore su 24 in spazi interni occupati da persone

Il dispositivo riduce i batteri presenti nell'aria utilizzando la convezione naturale dell'aria interna

Deflettori regolabili

Una volta calibrati, tramite un sofisticato strumento di misura UV-C, questi eviteranno il diffondersi di radiazioni UVC in zone occupate da persone.

Lampada ultravioletta

Lunghezza d'onda: 253,7 nm
Sicuro e senza ozono

installazione a parete o a soffitto (staffa da soffitto non fornita)

Installazione ad un'altezza minima di 2,5 m

La tecnologia dei deflettori regolabili

Il più grande vantaggio di questo dispositivo, è che può essere utilizzato in sicurezza negli spazi occupati dalle persone. La regolazione delle lamelle fa sì che i raggi ultravioletti si irradiano orizzontalmente, rendendo possibile il funzionamento 24 ore su 24 senza timore di avere un impatto negativo sulla vita umana.

Gamma di irradiazione ultravioletta (vista dall'alto)

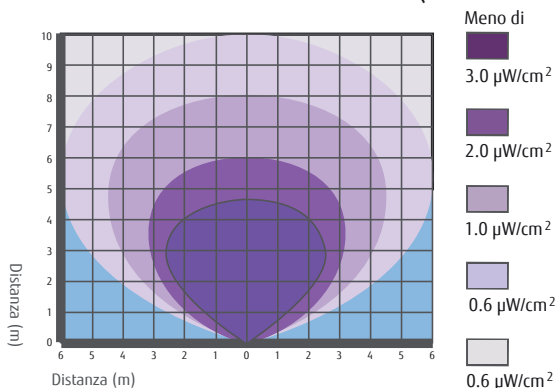

Questa sicurezza e affidabilità sono i motivi per cui il dispositivo è stato installato in università, strutture sanitarie, negozi, ristoranti, hotel, palestre. NON è un dispositivo per utilizzo residenziale, ma solo professionale e deve essere installato da personale specializzato che rilascerà un certificato di misura e perfetta installazione del dispositivo. Il tutto a garanzia della salute delle persone che occupano gli ambienti dove PURESTAGE svolge la sua azione di disinfezione continua.

Gamma di irradiazione ultravioletta (vista laterale)

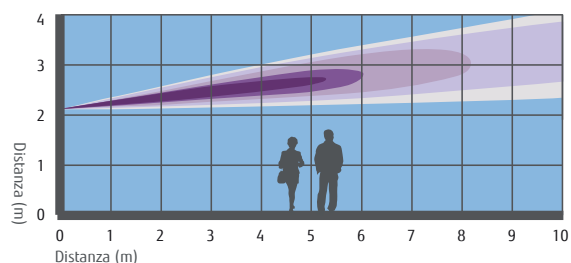

Modello: UKPG-18



- **Silenzioso** in quanto non ha parti in movimento
- **Compatto e di semplice installazione**
- **Non richiede manutenzione mensile né pulizia filtri periodica**
- **Manutenzione richiesta su base annua**, per verifica efficienza e nel caso sostituzione lampade interne

L'Istituto Superiore di Sanità Italiano, come anche i Centri statunitensi per il controllo e la prevenzione delle malattie (CDC), raccomandano l'utilizzo di questi dispositivi UVGI opportunamente installati come efficace strumento per la riduzione dei batteri e dei virus in sospensione.

L'utilizzo dell'irradiazione germicida ultravioletta (UVGI) e la sua efficienza nel modificare il DNA dei virus, è ampiamente documentata e certificata.

Test scientifici

Test scientifici eseguiti in laboratori accreditati, certificano l'efficienza del dispositivo.

Foglio impegno testata			
Cliente che richiede il test	Tipologia	<input type="checkbox"/> Guida <input type="checkbox"/> Macchina <input checked="" type="checkbox"/> Dispositivo	
	No. serie	18-401194	
	Layout	/	
	Schema elettrico	/	
	Commessa	22-0436	
	Data di costruzione	2022	
	Costruttore	Fujitsu General (Italia) S.p.A.	
	Cliente finale	/	
	Sito del test	Via dell'Artigianato, 32, 57046 Caselle (PI) Italia	
	Sito di installazione	/	

Informazioni documento			
Ref. Documento	ET_T30002_22_1418		
Data Ispezione	10/04/2022	Orario di arrivo	9:00
		Orario di partenza	18:00
Realizzazione	00	Data emissione	26/05/2022
Tipologia documento	Test report abbattimento virus in aerosol esposto a UV-C		

Risultati certificati

Test eseguiti in laboratori certificati garantiscono l'efficienza del dispositivo.

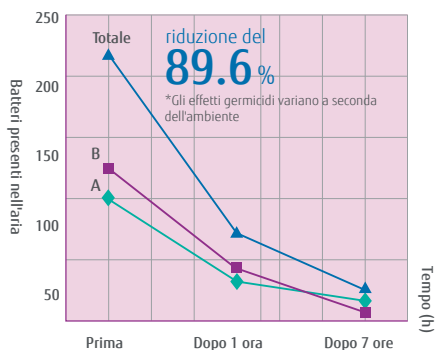

Installazioni



Studio di registrazione giapponese



JR West Japan



Casa di cura per Anziani Ureshino



Tokyo Dome



Ospedale universitario medico e farmaceutico di Tohoku



Aeroporto di Oita



Modello	Indicatore per superfici da	Lampada	Potenza assorbita	Alimentazione	Dimensioni esterne	Peso
UKPG-18	20-40 m ²	UVC 18 W	22 W	AC 220 V - 50/60 HZ	L280 × A115 × P125 mm	3 kg

Piccolo terziario, terziario e residenziale

SISTEMI DI CONTROLLO E COMPONENTI OPZIONALI

- C-002 Panoramica dei sistemi di controllo
- C-006 La migliore soluzione di controllo per ciascuna proprietà
- C-008 Tabella comparativa dei comandi
- C-058 Panoramica dei componenti opzionali



Ampia gamma di prodotti per soddisfare molteplici esigenze

Siamo in grado di soddisfare in modo flessibile le esigenze dei clienti con un'ampia gamma di controlli cablati o wireless, controlli remoti centralizzati in grado di controllare simultaneamente più unità interne, e un vasto assortimento di convertitori collegabili ad altri sistemi.

SISTEMI DI CONTROLLO

CONTROLLI INDIVIDUALI

- C-010 Comando remoto a filo touch screen
- C-012 Comando remoto a filo touch screen
- C-014 Comando remoto a filo
Comando remoto a filo ad incasso
- C-015 Comando remoto a filo
- C-016 Comando remoto a filo semplificato
- C-017 Telecomando wireless
(gamma Residenziale/Commerciale)
- C-017 Telecomando wireless
(gamma VRF)
- C-018 Ricevitori per unità canalizzabili
Ricevitori per unità cassetta
Ricevitori per unità soffitto
(gamma Residenziale/Commerciale)
- C-019 Ricevitori per unità canalizzabili
Ricevitori per unità cassetta
(gamma VRF)

CONTROLLI CENTRALIZZATI

- C-021 Comando remoto centralizzato
- C-024 Controllo Touch Panel
- C-028 Controller di sistema
- C-028 Controller di sistema Lite

CONVERTITORE/ADATTATORE

- C-032 Interfaccia LAN wireless
- C-034 Interfaccia LAN wireless
- C-035 Interfacce LAN wireless multiprotocollo
- C-036 Interfaccia LAN multiprotocollo
- C-037 Convertitore di rete per LONWORKS®
- C-038 Interfaccia MODBUS®
- C-039 Convertitore MODBUS® per VRF
- C-040 Interfaccia KNX®
- C-041 Convertitore KNX®
- C-042 BACnet gateway®
- C-043 BACnet gateway® SOFTWARE
- C-044 BACnet gateway® HARDWARE
- C-045 BACnet®/Router MODBUS®
- C-046 BACnet®/Dispositivo Cloud MODBUS®
- C-047 Convertitore di rete per monosplit
- C-048 Interruttore esterno di controllo
- C-049 Amplificatore di segnale
- C-050 Elenco comandi (disponibili)
(gamma Residenziale/Commerciale)
- C-054 Elenco comandi (disponibili)
(gamma VRF)

COMPONENTI OPZIONALI

- C-058 Panoramica dei componenti opzionali
- C-060 Filtro agli ioni d'argento
- C-061 Kit deflettori automatici
- C-062 Kit sensore di pressione
- C-063 Generatore elettrico esterno
-
- C-064 Elenco componenti opzionali
- C-068 Elenco funzioni
- C-072 Tubi di separazione

Panoramica dei sistemi di controllo per gamma **Residenziale** e **Commerciale**.

Alcune unità interne sono dotate di comando remoto wireless o con filo come dotazione standard. Per altri modelli è invece previsto come opzione di scelta. Sono disponibili controlli remoti individuali e centralizzati. Il comando remoto centralizzato di facile utilizzo semplifica il controllo della modalità di funzionamento, della temperatura, del flusso d'aria, del timer e di altre funzioni di ogni singola unità interna da un'unica posizione.

Condizionamento

Dispositivi di Controllo Individuali



Comando remoto a filo

La temperatura ambiente può essere controllata rilevando con precisione la temperatura dal sensore integrato



Comando remoto wireless

Operazioni semplici e sofisticate con una scelta di 4 timer giornalieri



Comando remoto semplice

Un comando remoto compatto che consente l'accesso alle funzioni di base

Per modello a soffitto



Unità ricevente IR

Comando remoto Wireless

Per modello canalizzabile



Unità ricevente IR

Comando remoto Wireless

Per modelli del tipo a cassetta



Unità Ricevente IR

Necessario per il controllo di tutti i modelli canalizzabili con comando remoto wireless



Condizionamento

Controlli centralizzati

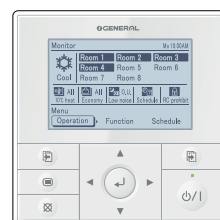

Comando remoto centralizzato Multisplit per 5 stanze

Il comando remoto centralizzato consente sia il controllo individuale che centralizzato

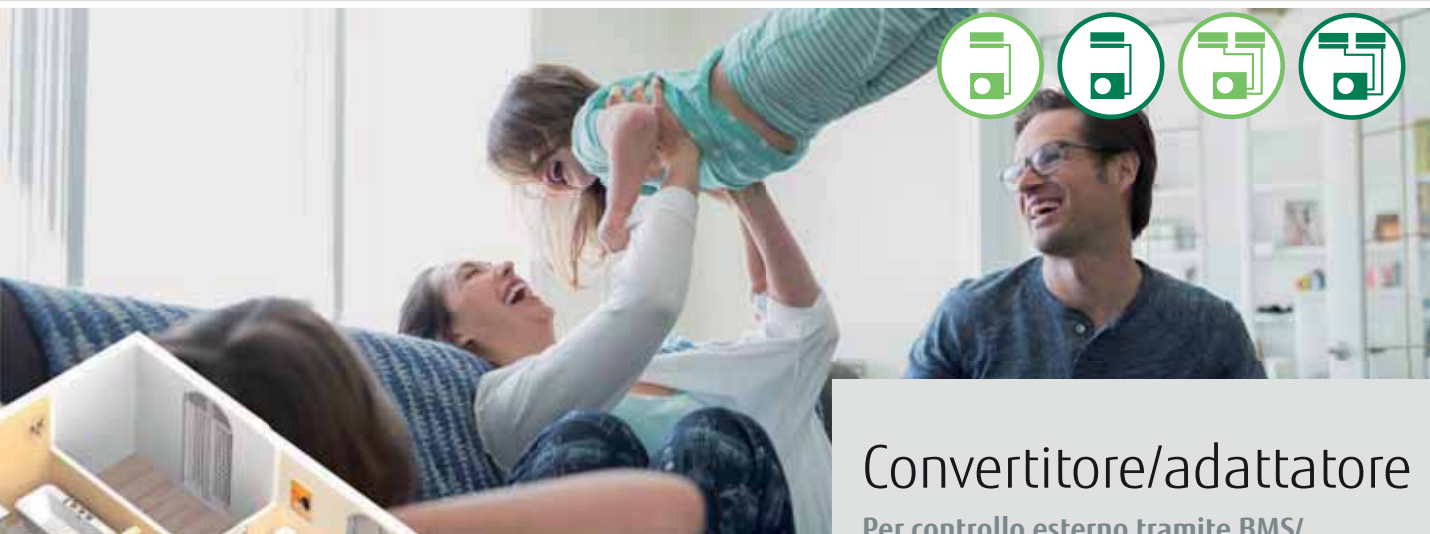

Convertitore/adattatore

Per controllo esterno tramite BMS/
sistemi di Home Automation

Interfaccia
MODBUS®
Per unità interna



Interfaccia
KNX®
Per unità interna

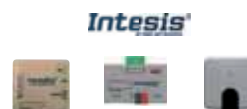

Interfaccia
LAN wireless



Convertitore di rete

(Alimentazione CC)
UTY-VTGX



(Alimentazione CA)
UTY-VTGXV



Controllo online (Controllo wireless tramite smartphone/tablet)

Utilizzando la nostra interfaccia LAN wireless e l'app "Airstage Mobile", potete controllare il raffreddamento e il riscaldamento della vostra casa sempre e ovunque.

Interfaccia LAN wireless

L'esclusivo adattatore LAN consente di azionare il condizionatore dall'esterno tramite smartphone, tablet o PC.

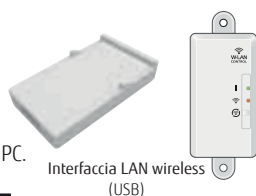

AIRSTAGE
Mobile

Download Free



Design semplice e interfaccia intuitiva

Il nuovo, intuitivo design dello schermo consente un utilizzo più semplice che mai.

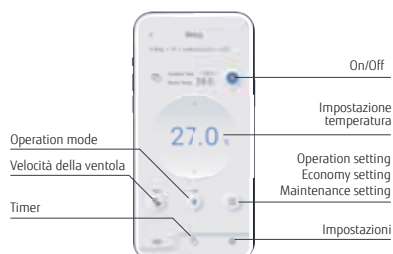

Panoramica dei sistemi di controllo per gamma **VRF**

Le esigenze degli utenti sono soddisfatte da una varietà di controlli quali controllo individuale, controllo centralizzato e opzioni di controllo per la gestione dell'edificio.

Condizionamento

Dispositivi di Controllo Individuali

NEW

Comando remoto cablato (Design)
 UTY-RVVG

Comando remoto a filo (touch panel)
 UTY-RNRGZ5

Comando remoto a filo
 UTY-RLRG

Comando Remoto Compatto a filo
 UTY-RCRGZ1

Comando remoto semplice
 UTY-RSRG
 UTY-RHRG
 Senza modalità di funzionamento

Wireless Telecomando
 UTY-LNHG

Unità ricevente IR
 UTB-YWC per canalizzabili

Per canalizzabili
 Per cassetta a 3 flussi d'aria Canalizzabile
 UTY-TRHX
 Per cassetta a 3 flussi d'aria/canalizzazione

 Per cassetta a flusso circolare
 UTY-LBHXD Per cassetta a flusso circolare

Condizionamento

Controlli centralizzati

 Internet o rete telefonica pubblica
 Adattatore USB*1 (Non inclusa nel prezzo)
 Monitoraggio remoto

Controller di sistema Software
 UTY-APGXZ1/UTY-ALGXZ1 (versione Lite)

Max 1600
 unità interne controllabili

*1: Adattatore USB: interfaccia di rete Echelon® U10 USB
 *2: La versione Lite può controllare max 400 unità interne.

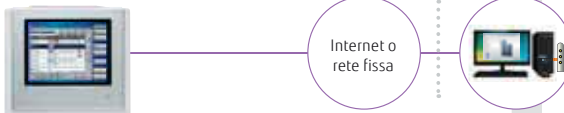
 Internet o rete fissa
 Lato remoto/monitoraggio

Comando remoto centralizzato touch
 UTY-DTGGZ2

Max 400
 unità interne controllabili

Comando remoto centralizzato
 UTY-DCGGZ3

100
 unità interne controllabili



Convertitore/adattatore

Per controllo esterno tramite BMS/
sistemi di Home Automation

BACnet® gateway

UTY-ABGXZ1 **Software**



BACnet® gateway

UTY-VBGX **Hardware**



Interfaccia BACnet®

per unità interne
FG-IR-BMG1Z1



Convertitore di rete

(Per LONWORKS®)
UTY-VLGX



Convertitore MODBUS®

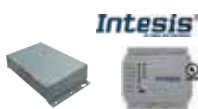

Convertitore KNX®

Per VRF



Interfaccia LAN wireless

UTY-TFSXZ1
UTY-TFSXJ3

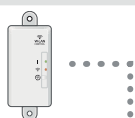

Interruttore Esterno di Controllo

UTY-TERX



Key-card
(Non incluso nel prezzo)



Dispositivo Internet



BMS/BAS^{*3}

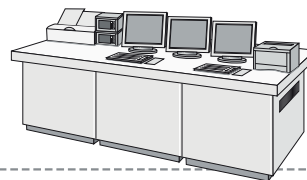

BMS^{*3}, sistema di Home Automation



^{*3}: BMS/BAS: Building Management System (Sistema gestione edificio)/Building Automation System (Sistema automazione edificio)

Convertitore/adattatore

Per l'espansione del sistema

Convertitore di rete

(Alimentazione CC)

UTY-VTGX

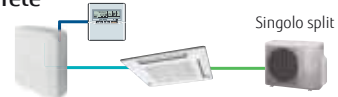

Singolo split

Convertitore di rete

(Alimentazione CA)

UTY-VTGXV

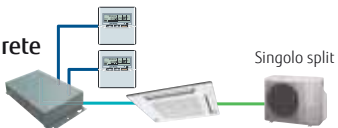

Singolo split

Amplificatore di segnale







UTY-VSGXZ1













La migliore soluzione di controllo per ciascuna proprietà

Fujitsu General fornisce le soluzioni di controllo più adatte ai vari edifici.

NEGOZIO

Tipologia	Dispositivi di Controllo Individuali				Controllo integrato (Interfaccia)		
							
	Comando remoto a filo	Comando remoto centralizzato	Controllo Touch Panel	Controller di sistema	Convertitore di rete per LonWorks®	Convertitore MODBUS®	Convertitore KNX®
	UTY-RVRG UTY-RNRGZ5 UTY-RLRG UTY-RVNGM UTY-RCRGZ1	UTY-DCGGZ3	UTY-DTGGZ1	UTY-APGXZ1, UTY-ALGXZ1	UTY-VLGX	UTY-VMGX	UTY-VKGX
Controllo automatico del condizionatore (timer di programmazione, timer settimanale ecc.)	•	•	•	•			
Controllo limitato per il personale (Divieto R.C., Limitazione valore di riferimento temp. ambiente ecc.)		•	•	•	•	•	•
Controllo di gruppo		•	•	•			
Risparmio energetico avanzato (taglio della potenza di picco, funzionamento a rotazione delle unità interne, ecc.)				•			
Comando remoto		•	•	•			
Gestione di siti multipli		•	•	•			
Monitoraggio del consumo energetico				•			
Controllo prodotti di terze parti				•			
Integrazione di climatizzatore FGL in un sistema BMS					•	•	•

HOTEL

Tipologia	Dispositivi di Controllo Individuali			Controllo centralizzato			Controllo integrato (Interfaccia)				
											
	Comando remoto a filo	Comando remoto semplice	Comando remoto wireless	Comando remoto centralizzato	Controllo Touch Panel	Controller di sistema	BACnet® gateway	Convertitore di rete per LonWorks®	Convertitore MODBUS®	Convertitore KNX®	Interruttore Esterno di Controllo
	UTY-RVRG UTY-RNRGZ5 UTY-RLRG UTY-RCRGZ1	UTY-RSRG, UTY-RHRG, UTY-RSNGM	UTY-LNHG, UTY-LNTG	UTY-DCGGZ3	UTY-DTGGZ1	UTY-APGXZ1, UTY-ALGXZ1	UTY-ABGXZ1, UTY-VBGX	UTY-VLGX	UTY-VMGX	UTY-VKGX	UTY-TERX
Controllo locale per gli ospiti dell'hotel	•	•	•								
Controllo climatizzazione centralizzato per gli spazi comuni				•	•	•	•	•	•	•	
Controllo limitato per gli ospiti dell'hotel				•	•	•	•	•	•	•	
Comando remoto				•	•	•					
Risparmio energetico avanzato (taglio della potenza di picco, funzionamento a rotazione delle unità interne, ecc.)						•	•				
Monitoraggio del consumo energetico						•					
Controllo prodotti di terze parti						•					
Integrazione di climatizzatore FGL in un sistema BMS							•	•	•	•	
Interblocco con contatto finestra											•
Interblocco con key-card											•

UFFICIO





















Tipologia	Dispositivi di Controllo Individuali			Controllo centralizzato			Controllo integrato (Interfaccia)				
											
	Comando remoto a filo	Comando remoto semplice	Comando remoto wireless	Comando remoto centralizzato	Controllo Touch Panel	Controller di sistema	BACnet® gateway	Convertitore di rete per LonWorks®	Convertitore MODBUS®	Convertitore KNX®	Interruttore Esterno di Controllo
	UTY-RVRG UTY-RNRGZ5 UTY-RLRG UTY-RCRGZ1	UTY-RSRG, UTY-RHRG, UTY-RSNGM	UTY-LNHG, UTY-LNTG	UTY-DCGGZ3	UTY-DTGGZ1	UTY-APGXZ1, UTY-ALGXZ1	UTY-ABGXZ1, UTY-VBGX	UTY-VLGX	UTY-VMGX	UTY-VKGX	UTY-TERX
Controllo locale per il personale	•	•	•	•							
Controllo automatico del condizionatore (timer di programmazione, timer settimanale ecc.)	•		•	•	•	•	•				
Controllo centralizzato A/C per management				•	•	•	•	•	•	•	
Controllo limitato per il personale (Divieto R.C., limitazione valore di riferimento temp. ambiente ecc.)				•	•	•	•	•	•	•	
Risparmio energetico avanzato (taglio della potenza di picco, funzionamento a rotazione delle unità interne, ecc.)						•	•				
Comando remoto				•	•	•					
Ripartizione costo energetico					•	•	•				
Monitoraggio del consumo energetico						•					
Controllo prodotti di terze parti						•					
Integrazione di climatizzatore FGL in un sistema BMS							•	•	•	•	
Interblocco con contatto finestra											•
Interblocco con sensore di movimento per la sala riunioni											•

Tabella comparativa dei comandi

Articolo						
	Comando remoto cablato (design)	Comando remoto a filo (Touch panel) Comando remoto a filo	Comando remoto a filo	Comando remoto a filo	Comando remoto a filo compatto	Comando remoto semplice
Nome Modello	UTY-RVRG	UTY-RNRGZ5	UTY-RLRG	UTY-RVNGM	UTY-RCRGZ1	UTY-RSRG
N. max di gruppi di comandi remoti controllabili	1	1	1	1	1	1
N. max di unità interne controllabili	16	16	16	16	1	16
N. max. di gruppi controllabili	–	–	–	–	–	–
Funzione di controllo climatizzazione	On/Off	●	●	●	●	●
	Impostazione modalità operativa	●	●	●	●	●
	Regolazione velocità ventilatore	●	●	●	●	●
	Regolazione temperatura ambiente	●	●	●	●	●
	Limitazione valore di riferimento temp. ambiente	●	●	●	●	–
	Funzione test	●	●	●	●	●
	Regolazione aletta di direzione aria alto/basso	●	●	●	●	●
	Regolazione aletta di direzione aria destra/sinistra	●	●	●	●	–
	Controllo individuale alette	●	●	–	–	●
	Regolazione gruppo	–	–	–	–	–
	Divieto R.C.	–	–	–	–	–
	Regolazione antigelo	●	●	–	–	●
	Auto ritorno temp. impostata	●	●	●	●	–
	Impostazione modalità Economy	●	●	●	●	●
Controllo sensore di movimento	●	●	–	–	–	
Display	Error	●	●	●	●	●
	Defrosting	●	●	●	●	●
	Current time	●	●	●	●	–
	Day of week	●	●	●	●	–
	Remote controller prohibition	●	●	●	●	●
	Address display	●	●	●	●	●
	Room temperature	●	●	–	●	●
	Multiple language support	●	●	–	●	–
	Setting for daylight saving time	●	●	–	●	–
	Name registration	●	●	–	–	–
	Backlighting	●	●	–	●	●
	2D Pavimento layout/3D building display	–	–	–	–	–
	Refrigerant leak detector	–	–	–	–	–
	Refrigerant Cycle Monitor	●	●	–	–	–
	Logo Display	●	–	–	–	–
Limited Visibility of Settings	●	–	–	–	–	
Timer	Timer programmazione	Periodo Blocco bambini	Blocco bambini	Settimana	Settimana	–
		On/off, Temp, Modalità, Orari giornalieri	8	8	4	8
	Timer on/off	–	●	●	●	● (OFF only)
	Timer modalità sleep	–	–	–	–	–
	Timer programma	–	–	–	–	–
	Timer per lo spegnimento automatico	●	●	●	●	–
	Giorno di ferie	●	●	●	●	–
Impostazione in minuti sul timer	1 • 10	10 • 30	30	30	–	
Controllo	Sistema di monitoraggio stato	–	–	–	–	–
	Ripartizione costo energetico	–	–	–	–	–
	Cronologia errori	●	●	●	●	–
	Arresto di emergenza	–	–	–	–	–
	Gestione remota	–	–	–	–	–
	Gestione risparmio energetico	–	–	–	–	–
	Notifica e-mail per cattivo funzionamento	–	–	–	–	–
	Blocco a chiave	● Blocco bambini	● Blocco bambini	● Blocco bambini	● Blocco bambini	–
	Modalità silenziosa	–	–	–	–	–
Multi System Control	–	●	–	–	–	

								
	Comando remoto semplice*1	Comando remoto wireless	Comando remoto wireless	Comando remoto centralizzato (Multisplit per 8 stanze)	Comando remoto centralizzato	Controllo Touch Panel	Controller di sistema Lite Software	Controller di sistema Software
	UTY-RHRG	UTY-LNHG	UTY-LNTG	UTY-DMMGM	UTY-DCGGZ3	UTY-DTGGZ1	UTY-ALGXZ1	UTY-APGXZ1
	1	1	1	1	100	400	400	1600
	16	16	16	8	100	400	400	1600
	-	-	-	-	50	400	400	1600
	●	●	●	●	●	●	●	●
	-	●	●	●	●	●	●	●
	●	●	●	●	●	●	●	●
	●	●	●	●	●	●	●	●
	●	-	-	-	●	●	●	●
	●	●	●	-	●	●	-	-
	●	●	●	-	●	●	●	●
	-	●	-	-	●	●	●	●
	-	-	-	-	●	●*3	-	-
	-	-	-	-	●	●	●	●
	-	-	-	●	●	●	●	●
	-	-	-	-	●	●	●	●
	-	-	-	-	-	●	-	-
	-	●	●	●	●	●	●	●
	-	-	-	●	●	●	●	●
	●	-	-	●	●	●	●	●
	●	-	-	-	●	●	●	●
	-	●	●	●	●	●	●	●
	-	-	-	-	●	●	●	●
	●	-	-	●	●	●	●	●
	●	-	-	-	-	●	●	●
	●	-	-	-	●*4	●*4	●*4	●*4
	-	-	-	●	●	●	●	●
	-	-	-	●	●	●	●	●
	-	-	-	-	●	●	●	●
	●	-	-	●	●	●	-	-
	-	-	-	-	●	●	●	●
	-	-	-	-	-	-	-	-
	-	-	-	-	-	-	-	-
	-	-	-	Week	Year	Year	Year	Year
	-	-	-	4	20	20	144	144
	-	●	●	-	-	-	-	-
	-	●	●	-	-	-	-	-
	-	●	●	-	●	-	-	-
	-	-	-	-	●	●	-	-
	-	-	-	●	●	●	●	●
	-	5	5	5	10	10	10	10
	-	-	-	-	●	●	●	●
	-	-	-	-	-	○	○	●
	-	-	-	-	●	●	●	●
	-	-	-	-	●*2	●*2	-	-
	-	-	-	-	●	●	○	●
	-	-	-	-	-	-	○	○
	-	-	-	-	●	●	●	●
	-	-	-	●	●	●	●	●
	-	-	-	Child lock	Password setting	Password setting	Password setting	Password setting
	-	-	-	●	●	●	●	●
	-	-	-	-	-	-	-	-

*1 Questo modello non è disponibile con funzione "Selezione modalità operativa".
 *2 Questa funzione è disponibile solo mediante il controllo input esterno. *3 È installato solo il reset di gruppo del flusso d'aria individuale.

*4 Disponibile solo quando si utilizza il telecomando cablato
 ●: Supportato ○: Funzione opzionale - : Non ancora supportato

Comando remoto a filo touch screen

UTY-RVRG



NEW



Design semplice ed elegante che si armonizza con lo spazio

- Il nuovo comando a filo dal design elegante, UTY-RVRG, consente un funzionamento intuitivo mediante il suo touch screen.
- È compatibile con numerose unità interne a 2 fili.

Si armonizza con l'ambiente in cui è installato

Quando non è in uso, il comando UTY-RVRG, diventa parte dell'arredamento integrandosi perfettamente con l'ambiente che lo circonda.

Ciò si ottiene grazie ai materiali con cui è stato realizzato; superfici a specchio, vetro e pannelli trasparenti, lo rendono tutt'uno con la superficie sulla quale è installato.

Il design elegante e raffinato ha vinto il premio 2022 Good Design Award ed è stato selezionato come finalista per l'edizione 2023 di IDEA Award.



Funzionamento intuitivo

Il touch screen è facilmente azionabile scorrendo verticalmente e orizzontalmente i suoi vari menù.

Impostazione temperatura



Modalità operativa



Colori a LED per lo stato di funzionamento

Quando non è in uso, la modalità operativa viene indicata mediante i colori dell'illuminazione LED presente alla base del comando remoto.

L'illuminazione a LED può essere liberamente accesa oppure spenta per evitare l'abbagliamento notturno.



Blu: raffreddamento

Rosso: riscaldamento



Verde: asciutto

Viola: automatico

Caratteristiche: comando a filo (Tipologia costruttiva)

Monitoraggio del ciclo refrigerante

Il comando visualizzerà i valori specifici rilevati dai sensori presenti nell'unità interna e nell'unità esterna utile per la manutenzione e per il servizio di assistenza.

* Esempio di schermata di visualizzazione

* Questa funzione è supportata solo dalle unità split, che utilizzano il protocollo di comunicazione seriale H.

Esempio: ASH30KMTB



Visualizzazione del logo

Quando il comando non è in funzione, è possibile visualizzare il logo dell'hotel sullo schermo touch screen.

Le immagini vengono inviate tramite connessione Bluetooth® e salvate nella flash memory integrata nel comando.

*Display a colori disponibile



Applicazione AIRSTAGE Remo Set (download gratuito)

Configura il tuo nuovo telecomando cablato tramite Bluetooth dal tuo smartphone (o direttamente dal comando).

Caratteristiche:

- Configurazione iniziale
- Impostazione delle funzioni
- Importazione logo personalizzato
- Copiare le impostazioni tra i comandi



Impostazioni iniziali / Funzioni Unità interna

Le impostazioni iniziali del comando e le impostazioni dell'unità interna possono essere inviate da uno smartphone tramite collegamento Bluetooth.

E' possibile leggere anche l'impostazione dei valori del comando associato e inviargli una copia a uno o più comandi aggiuntivi, così da ridurre in modo significativo i tempi di installazione.

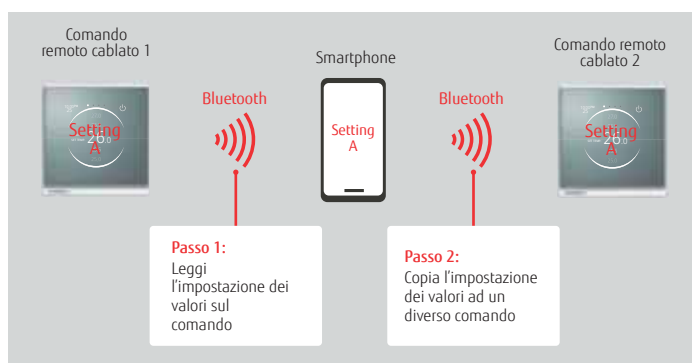

*Smartphone: comando a filo = 1: 1

Specifiche tecniche

Nome modello	UTY-RVRG
Alimentazione	DC12V
Dimensioni (H x L x P) mm	121.5 x 116 x 26
Peso (g)	225

Comando remoto a filo touch screen

UTY-RNRGZ5

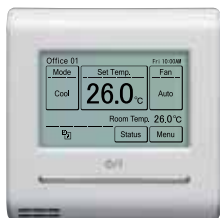

Facilità d'uso grazie all'ampio schermo touch STN-LCD ad alta definizione

- Pannello LCD touchscreen di facile utilizzo
- Timer settimanale/giornaliero integrato (ON/OFF, Temp, Modalità)
- Retroilluminazione per operare facilmente in locali con scarsa illuminazione
- Visualizzazione temperatura ambiente
- Controllo di max 16 unità interne
- 12 lingue disponibili (inglese, cinese, francese, tedesco, spagnolo, russo, polacco, italiano, greco, portoghese, turco, olandese)
- Modello a 2 fili

Max
16 unità interne
controllabili

Max
1 gruppo
controllabile

Elevate prestazioni e dimensioni compatte

Con un solo comando remoto è possibile attivare, oltre al controllo individuale, anche il timer settimanale e diversi controlli per il risparmio energetico.



Comfort e precisione

La temperatura interna può essere rilevata in modo preciso grazie all'inserimento di un sensore termico nel corpo del dispositivo di controllo cablato.

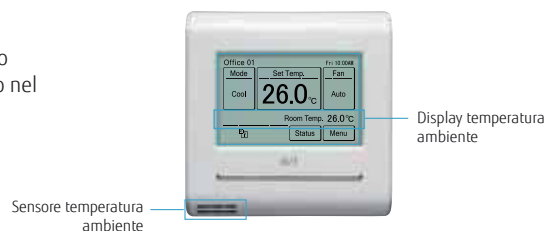

Vari controlli di risparmio energetico

Custom auto

- Mantiene 2 valori di riferimento separati per riscaldamento e raffreddamento.
- Passa automaticamente dalla modalità riscaldamento alla modalità raffreddamento.

* Funzione non disponibile su alcuni modelli.

Timer auto OFF

- L'unità interna si spegne automaticamente all'orario preimpostato.
- L'arco di tempo "Timer auto OFF" può essere programmato a piacere.
- Può andare da 30 a 240 minuti

Timer settimanale con 2 programmazioni

Auto ritorno temp. impostata

Regolazione temperatura: limiti superiore/inferiore

Raffreddamento - temperatura impostata 27°C
Riscaldamento - temperatura impostata 26°C

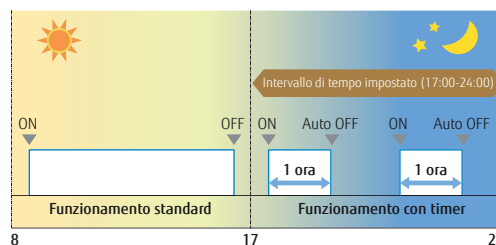
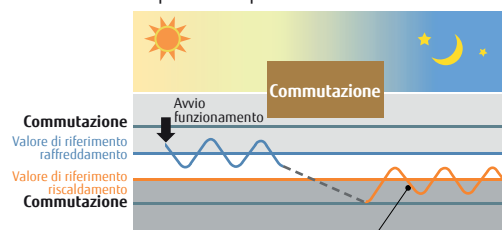

Es.: nell'intervallo di tempo dalle 17:00 alle 24:00 per non dimenticarsi di spegnere
Tempo di spegnimento: 1 ora

Caratteristiche: Comando remoto a filo (Touch Panel)

Monitoraggio del ciclo del refrigerante (opzionale)

Il telecomando cablato (touch panel) supporterà la visualizzazione di alcuni valori del sensore per la manutenzione e l'assistenza.

* Questa funzione è supportata solo da unità split, utilizzando il Protocollo di comunicazione seriale H! Esempio: ASHH30KMTB



Controllo multi sistema*1

1) Operazione Lead Lag

L'operazione lead-lag equalizza il tempo di funzionamento delle unità alternandole con cicli di funzionamento e riposo in uguale misura. Questo fa sì che la vita media delle unità si allunghi, in quanto non sarà sempre la sola unità master a garantire il funzionamento del sistema.

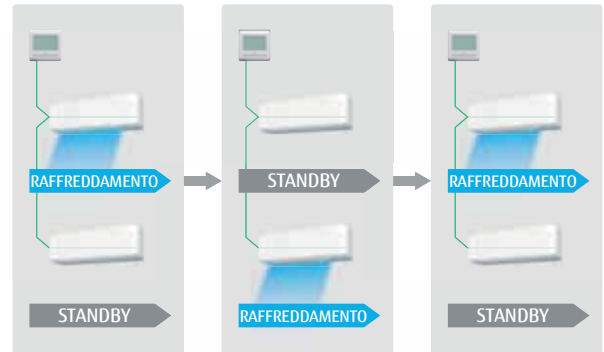

2) Operazione di backup

In caso di guasto/allarme imprevisto all'unità interna in funzione, le altre si attiveranno per fornire il funzionamento di riserva.

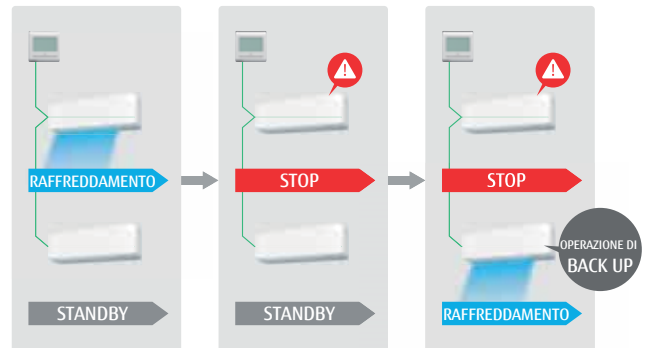

3) Operazione di ritardo

Nel caso di un imprevisto aumento della temperatura ambiente, le unità di riserva si attiveranno per fornire un funzionamento in supporto e sopperire all'aumento di richiesta.

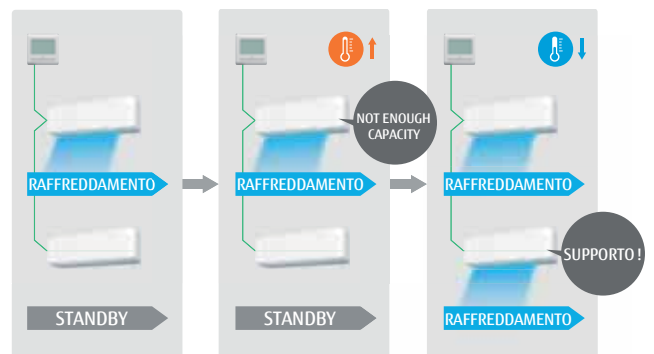

Specifiche tecniche

Nome Modello	UTY-RNRGZS
Alimentazione	DC 12 V
Dimensioni (H x L x P) mm	120 x 120 x 20,4
Peso (g)	220

L'alimentazione a 12 V viene fornita dall'unità interna

Comando remoto a filo

UTY-RLRG



- Sono possibili varie impostazioni del timer (ON / OFF / SETTIMANALE).
- La temperatura ambiente può essere controllata rilevando con precisione la temperatura grazie al sensore termico incorporato.
- Quando si verifica un guasto, viene visualizzato il codice di errore.
- Cronologia errori. (È possibile accedere agli ultimi 16 codici di errore.)
- Tipo a 2 fili

Elevate prestazioni e dimensioni compatte

Oltre al controllo individuale, il timer settimanale e vari controlli di risparmio energetico possono essere attivati utilizzando un solo comando remoto.



Max
16 unità interne controllabili

Max
1 gruppo controllabile

Alta visibilità e facilità d'uso

- Funzioni principali su icone di grandi dimensioni: "Mode", "Set Temp", e "Fan" (modalità, impostazione temperatura e ventilatore).
- Ogni funzione è contraddistinta da un'icona.
- Facilità d'uso grazie alle istruzioni di controllo a display.



— Ampio display LCD per una migliore visualizzazione delle impostazioni.

— Pulsanti di controllo raffinati
Semplice funzionamento con un pulsante a 4 direzioni

Comando remoto a filo ad incasso

UTY-RCRGZ1

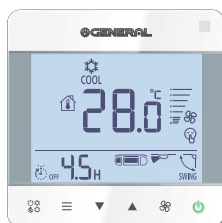

- Design semplice in armonia con lo stile degli interni
- Di facile installazione: Il corpo del filocomando si adatta alla scatola di giunzione standard europea
- Può essere azionato sia da telecomando wireless che cablato
- Modello a 2 fili

Ampio schermo e chiara visualizzazione dei dati

- Ampio schermo nonostante le dimensioni compatte
- I caratteri di grandi dimensioni ne facilitano la lettura
- Il funzionamento è semplice e di facile comprensione

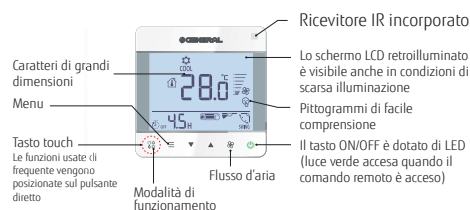

Max.
1 unità interne controllabili

Max.
1 gruppo controllabile

Panoramica del sistema

Connessione VRF

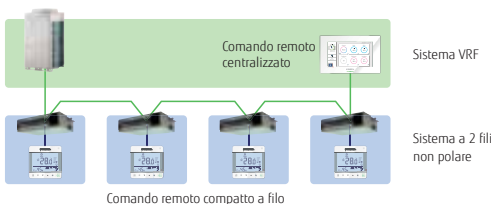

Connessione RAC



Specifiche tecniche

Nome Modello	UTY-RLRG	UTY-RCRGZ1
Alimentazione	DC 12 V	DC12V
Dimensioni (H x L x P) mm	120 x 120 x 17	86 x 86 x 44
Peso (g)	170	135

L'alimentazione a 12 V viene fornita dall'unità interna

Comando remoto a filo

UTY-RVNGM



Controllo individuale di precisione attraverso varie funzioni

- Schermo LCD retroilluminato da 3.7 pollici.
- Svariate funzioni di risparmio energetico con semplici operazioni.
- Supporto multilingue.
(Inglese, tedesco, francese, spagnolo russo, portoghese, italiano, greco e turco)

Alta visibilità e facilità d'uso

- Display a icone di facile comprensione.
- Funzioni principali su icone di grandi dimensioni: "Mode", "Set Temp", e "Fan" (modalità, impostazione temperatura e ventilatore)
- Facilità d'uso grazie alle istruzioni di controllo a display
- Uso semplificato grazie al pad di navigazione a 4 direzioni.



Icona display (timer settimanale)
Impostazione della temperatura
Guida controllo display

Max
16 unità interne
controllabili

Max
1 gruppo
controllabile

Elevate prestazioni e dimensioni compatte

- Oltre ai controlli individuali, altri controlli di risparmio energetico possono essere attivati utilizzando un solo telecomando.



Vari controlli di risparmio energetico

Funzione timer settimanale

- Possibilità di impostare fino a 8 orari per ogni giorno della settimana (On/off, Modalità, Temp)
- Sono disponibili 2 modelli di programmazione (ad es. Estate/Inverno).

Timer auto OFF

- Auto ritorno temperatura impostata
- Limite superiore e inferiore di impostazione temperatura

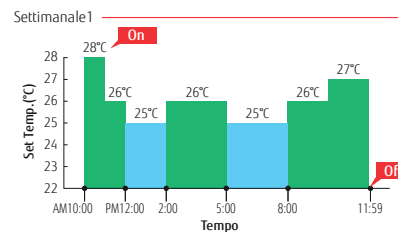

Menù di impostazione dal controllo remoto

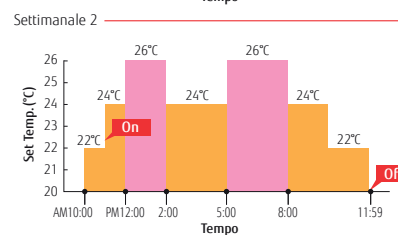
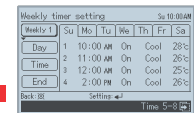

Menù di impostazione dal controllo remoto

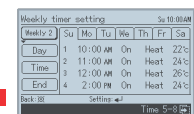

Specifiche tecniche

Nome Modello	UTY-RVNGM
Alimentazione	DC 12 V
Dimensioni (H x L x P) mm	120 x 120 x 21,3
Peso (g)	220

L'alimentazione a 12 V viene fornita dall'unità interna

Comando remoto a filo

UTY-RNNGM

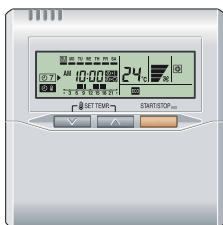

- Funzionamento semplice con timer settimanale / giornaliero incorporato.
- Controllo fino a 16 unità interne.
- È possibile collegare fino a 2 controlli remoti con filo ad un'unica unità interna.

Max
16 unità interne
controllabili

Max
1 gruppo
controllabile

Preciso e confortevole

La temperatura interna può essere rilevata in modo preciso grazie all'inserimento di un sensore termico nel corpo del dispositivo di controllo cablato. Questo comando remoto a filo e il sensore remoto opzionale consentono flessibilità nel posizionamento del sensore adattandolo ad ogni necessità.

Esempi di posizionamento del sensore



La temperatura visualizzata è quella impostata.

Timer incorporati

Timer settimanale: Possibilità di impostare due orari ON/OFF per ogni giorno della settimana.
Timer di Set-back: Possibilità di regolare la temperatura per due intervalli di tempo, per ciascun giorno della settimana.
 Impostazione "Timer settimanale" + "Timer Set-back"

Specifiche tecniche

Nome Modello	UTY-RNNGM
Alimentazione	DC 12 V
Dimensioni (H x L x P) mm	120 x 120 x 18
Peso (g)	160

L'alimentazione a 12 V viene fornita dall'unità interna

Comando remoto a filo semplificato

UTY-RSRG / UTY-RHRG (senza modalità operativa)



Senza modalità operativa

Un comando remoto compatto che consente l'accesso alle funzioni di base

- Un unico comando remoto è in grado di gestire fino a 16 unità interne.
- Particolarmente adatto per alberghi o uffici in quanto di facile utilizzo, senza funzioni complesse.
- Design elegante: Design semplice in armonia con lo stile degli interni.
- Ampio schermo LCD e pulsanti di facile azionamento
- Retroilluminazione: Lo sfondo illuminato dello schermo permette un facile utilizzo anche in locali con scarsa illuminazione.
- Tipo a 2 fili

Max
16 unità interne
controllabili

Max
1 gruppo
controllabile

Corrispondente a varie applicazioni

- **Controllo verticale delle alette:** La direzione del flusso verticale dell'aria può essere regolata per i modelli canalizzati con la funzione di oscillazione automatica e per i modelli del tipo a cassetta, installati in alberghi e sale riunioni.
- **Limitazione valore di riferimento temperatura ambiente:** In piccoli edifici senza unità di controllo centralizzato è possibile attivare il funzionamento a risparmio energetico attraverso il comando remoto semplice.
- **Sensore di temperatura ambiente incorporato:** Il comando remoto semplice rileva la temperatura ambiente e verifica l'accuratezza della climatizzazione nel locale.

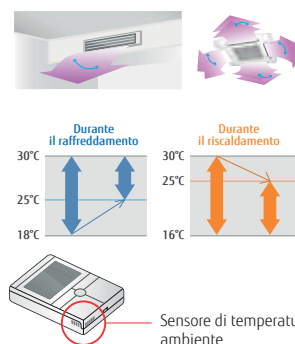

Telecomando wireless (gamma Residenziale/Commerciale)

UTY-LNTG



Operazioni semplici e sofisticate con una scelta di 4 timer giornalieri

- Un unico comando remoto è in grado di gestire fino a 16 unità interne.

Timer incorporati

4 programmazioni timer: On / Off / Programma / Sleep

- Timer programma: Aziona il timer ON/OFF una volta nelle 24 ore
- Timer modalità sleep: Corregge automaticamente la temperatura impostata durante le ore di riposo

Facilità di installazione e di utilizzo

Il selettore a codice evita la confusione tra le unità interne (possono essere impostati fino a 4 codici)
Range di trasmissione ampio e preciso.

Max

1 unità interna controllabile

Max

16 gruppi controllabili

Selezionabili

4 timer giornalieri

Specifiche tecniche

Nome Modello	UTY-LNTG
Alimentazione	DC5V
Dimensioni (H x L x P) mm	145 x 90 x 30
Peso (g)	150

L'alimentazione a 12 V viene fornita dall'unità interna

Telecomando wireless (gamma VRF)

UTY-LNHG



Operazioni semplici e sofisticate con una scelta di 4 timer giornalieri

- Un unico comando remoto è in grado di gestire fino a 16 unità interne.

Timer incorporati

4 programmazioni timer: On / Off / Programma / Sleep

- Timer programma: Aziona il timer ON/OFF una volta nelle 24 ore
- Timer modalità sleep: corregge automaticamente la temperatura impostata durante le ore di riposo

Facilità di installazione e di utilizzo

Il selettore a codice evita la confusione tra le unità interne (possono essere impostati fino a 4 codici)
Range di trasmissione ampio e preciso.

Max

16 unità interne controllabili

Max

1 gruppo controllabile

Selezionabili

4 timer giornalieri

Ricevitore per unità canalizzabili (gamma Residenziale/Commerciale)



UTY-LRHGM, UTY-LBTGM



Le unità interne canalizzabili possono essere controllate con il comando remoto Wireless

Ricevitore per unità cassetta (gamma Residenziale/Commerciale)



UTY-LBTGC



Le unità interne a cassetta possono essere controllate con il comando remoto wireless

Ricevitore per unità soffitto (gamma Residenziale/Commerciale)



UTY-LBTGH



Le unità interne a soffitto possono essere controllate con il comando remoto wireless

Specifiche tecniche

Nome Modello	UTY-LRHGM	UTY-LBTGM	UTY-LBTGC	UTY-LBTGH
Alimentazione	DC5V	DC5V	DC5V	DC5V
Dimensioni (H x L x P) mm	145 x 90 x 30	145 x 90 x 30	193.9 x 193.9 x 31.2	174.8 x 48.6 x 23.1
Peso (g)	150	150	140	100

L'alimentazione a 12 V viene fornita dall'unità interna

Ricevitore per unità canalizzabili (gamma VRF)



UTB-YWC, UTY-TRHX



*Il telecomando wireless (modello: UTY-LNHG) va ordinato separatamente

Le unità interne canalizzabili* possono essere controllate con il comando remoto Wireless

*Non si possono collegare all'Unità Ricevente IR solo le canalizzazioni di grandi dimensioni.

Ricevitore per unità cassetta (gamma VRF)



UTY-LBHXD, UTY-TRHX

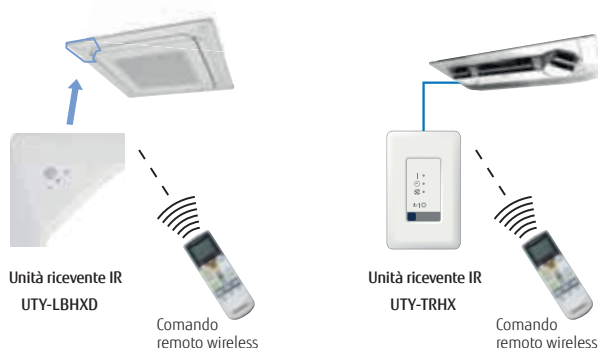

* Il telecomando wireless (modello: UTY-LNHG) va ordinato separatamente

Le unità interne a cassetta possono essere controllate con il comando remoto wireless

Specifiche tecniche

Nome Modello	UTB-YWC	UTY-LBHXD	UTY-TRHX
Alimentazione	DC 5 V	DC5V	DC 5 V
Dimensioni (H x L x P) mm	145 x 90 x 30	193,9 x 193,9 x 31,2	145 x 90 x 30
Peso (g)	150	140	150

L'alimentazione a 12 V viene fornita dall'unità interna



Comando remoto centralizzato (solo per unità esterna residenziale a 5 attacchi)



UTY-DMMGM / UTY-DMMGM1



Multisplit per 5 stanze

- Controllo per gruppi fino a 5 unità interne. La temperatura, il flusso d'aria e le impostazioni di divieto del comando remoto di tutte le unità interne possono essere regolati per gruppi.
- 9 lingue disponibili (inglese, tedesco, francese, spagnolo, russo, portoghese, italiano, greco e turco)
- Schermo retroilluminato LED di grandi dimensioni.
- Ampio pannello di controllo.

Max
1 sistema multisplit controllabile

Max
5 unità interne controllabili

Configurazione del sistema

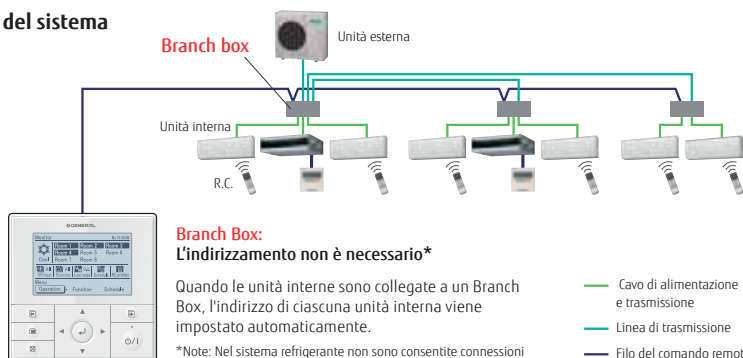

Funzioni del comando remoto centralizzato

Timer settimanale

La funzione ON/OFF può essere impostata 4 volte in un giorno. 2 schemi settimanali possono essere impostati per la stagione estiva o invernale.

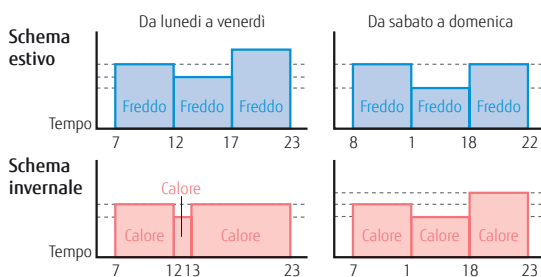

Funzionamento a bassa rumorosità

L'utilizzatore può scegliere tra 4 livelli di bassa rumorosità, in funzione dell'ambiente di installazione. Il tempo di funzionamento può essere impostato mediante il timer.

Riscaldamento a 10° C

Negli ambienti non abitati la temperatura può essere mantenuta a 10° C con la funzionalità di riscaldamento al minimo.

Funzionamento a risparmio energetico

La funzione Economy consente il risparmio energetico aumentando di 1° C la temperatura impostata dell'unità interna con soppressione del valore elettrico massimo dell'unità esterna.

Impostazioni vietate

Il comando remoto di tutte le unità interne prevede una funzione di blocco per impedire operazioni non autorizzate nei diversi ambienti. Anche il comando remoto centralizzato è provvisto di blocco a chiave per evitare la manipolazione da parte di bambini ecc.

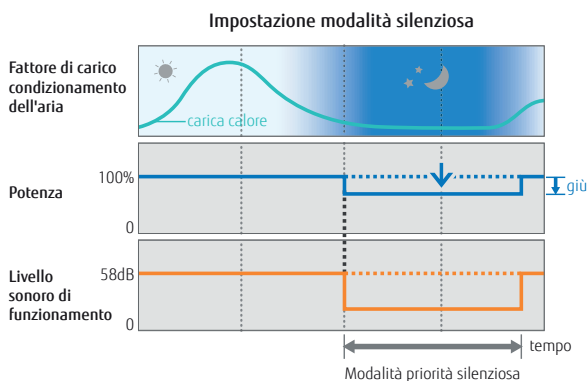

Specifiche tecniche

Nome Modello	UTY-DMMGM / UTY-DMMGM1
Alimentazione	DC 12 V
Dimensioni (H x L x P) mm	120 x 120 x 21,3
Peso (g)	220

L'alimentazione a 12 V viene fornita dall'unità interna

Comando remoto centralizzato

UTY-DCGGZ3



Per edifici e proprietà di piccole/medie dimensioni

- Comando individuale e monitoraggio di max 100 unità interne
- Schermo a colori TFT 7"
- Alta visibilità e facilità d'uso
- Visualizzazione della temperatura ambiente tramite il sensore dell'unità interna e il sensore del telecomando
- 12 lingue disponibili di serie (inglese, spagnolo, tedesco, francese, italiano, russo, portoghese, turco, polacco, greco, olandese cinese)

Max
100 unità
interne controllabili

Max
50 gruppi
controllabili

Facilità d'uso

Gestione della climatizzazione rilevando la temperatura ambiente di ogni stanza

È possibile visualizzare la temperatura ambiente rilevata con il sensore dell'unità interna o il sensore del telecomando. Il nuovo modello può rilevare la temperatura ambiente dai sensori delle unità interne anche se i telecomandi cablati non sono collegati alle unità interne.



*La temperatura ambiente viene visualizzata solo quando l'unità interna è in funzione.

NEW 50 gruppi di comandi sul Display

La visualizzazione del gruppo e dei 50 gruppi possono essere cambiati facilmente. Gli utenti possono scegliere quale display è migliore, a seconda della situazione.

Schermata del gruppo



Gestisci e monitora da ciascun Gruppo

Schermata con i 50 comandi remoti

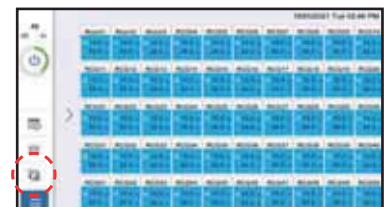

Gestisci e monitora da 50 gruppi



NEW Rinomina gruppi di comandi

È possibile modificare i nomi dei gruppi del comando. Gli utenti possono sapere facilmente dove si trova l'aria condizionata modificando i nomi dei gruppi del telecomando.

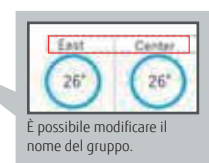

Caratteristiche: comando remoto centralizzato

- Il nuovo comando remoto centralizzato con touchscreen consente un uso intuitivo.
- Tutte le funzioni sono accessibili dallo schermo superiore e le seguenti operazioni sono visualizzate in una finestra a comparsa.



Schermo di monitoraggio

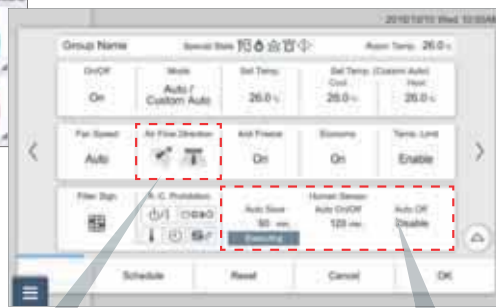

Impostazione individuale

Aggiunto il controllo individuale della direzione dell'aria

È stato aggiunto il controllo individuale della direzione dell'aria.

Cassetta a flusso circolare / cassetta a flusso 3D



Cassetta a flusso circolare

Compatibile con sensore di presenza

Impostazioni sensore di presenza

- Salvataggio automatico
- Accensione/spengimento automatico
- Tempo di rilevamento dello spegnimento automatico
- Abilita e disabilita



Gestione remota

La gestione da remoto consente **UNICAMENTE** l'accesso alle minime funzioni di controllo e monitoraggio equiparabili a quelle di un comando remoto a filo. Per la gestione remota da esterno mediante smartphone/tablet/computer, al di fuori e lontano dell'appartamento/villetta/palazzo, è necessario avere un indirizzo IP PUBBLICO. Diversamente, **NON** sarà possibile vedere il comando centralizzato in modalità remota dall'esterno e quindi comandare l'impianto di condizionamento da remoto. Verificare con l'operatore telefonico selezionato, la possibilità di avere un IP PUBBLICO.

Monitoraggio remoto / Funzionamento remoto

Il nuovo comando centrale può controllare il condizionatore d'aria del tuo inquilino sempre e ovunque.

Quando il telecomando centrale gestisce le unità interne di alcuni inquilini, l'aria condizionata di ciascun inquilino può essere gestita separatamente online.

NEW Aumentato il numero Accounts

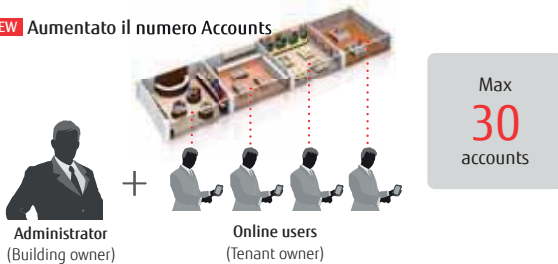

Funzione di supporto ai problemi

Visualizza i dettagli dell'errore

Visualizza una spiegazione descrittiva quando si verifica un errore

Vengono visualizzati tutti i gruppi di unità intern



Visualizza i dettagli dell'errore

- Errore unità interna
- Errore unità esterna
- Errore telecomando centrale

Funzione di monitoraggio del valore del sensore

Monitora i dati del sensore dell'unità interna/unità esterna, invia una e-mail.

Avvisa della temperatura ambiente via e-mail*

Avvisa via e-mail quando la temperatura intorno al condizionatore d'aria è troppo alta o troppo bassa.

*: Questa funzione è disponibile solo quando si utilizza il comando cablatto.

NEW Gestione del timer annuale

Timer annuale

- È possibile organizzare un timer annuale per ciascun gruppo di comandi o gruppo definito dall'utente.
- Consente la programmazione di impostazioni speciali per i fine settimana, i giorni festivi e chiusure di negozi durante tutto l'anno.



Programma riduzione rumorosità

È possibile programmare il funzionamento silenziato delle Unità esterne.



Ritorno automatico alla temperatura impostata

È ora disponibile la funzione che riporta automaticamente la temperatura modificata al suo valore originale nel tempo.

Specifiche tecniche

Nome Modello	UTY-DCGGZ3
Alimentazione	100-240 V 50/60 Hz
Dimensioni (H x L x P) mm	134.6 x 216.2 x 37.9
Peso (g)	800

Controllo Touch Panel

UTY-DTGGZ1



- Ampio schermo a colori TFT da 7,5 pollici
- Pannello LCD touchscreen di facile utilizzo
- Forma e design eleganti per tutti gli ambienti
- Possibilità di controllare fino a 400 unità interne
- 2 tipi di visualizzazione selezionabili (Icône/Elenco) in modalità di monitoraggio
- 7 lingue supportate (inglese, cinese, francese, tedesco, spagnolo, russo e polacco).
- Interfaccia LAN per comando e azionamento da remoto, input/output esterni con arresto d'emergenza e ON/OFF per gruppi.

Facilità d'uso

- Ampia gamma di icone di facile comprensione
- Funzionamento selezionabile utilizzando l'apposita penna o le dita sull'icona
- Lo sfondo colorato identifica la funzione attiva: blu per il monitoraggio, verde per il controllo operativo.

Max
400 unità
interne controllabili

Max
100 unità esterne
controllabili

Max
400 gruppi
controllabili

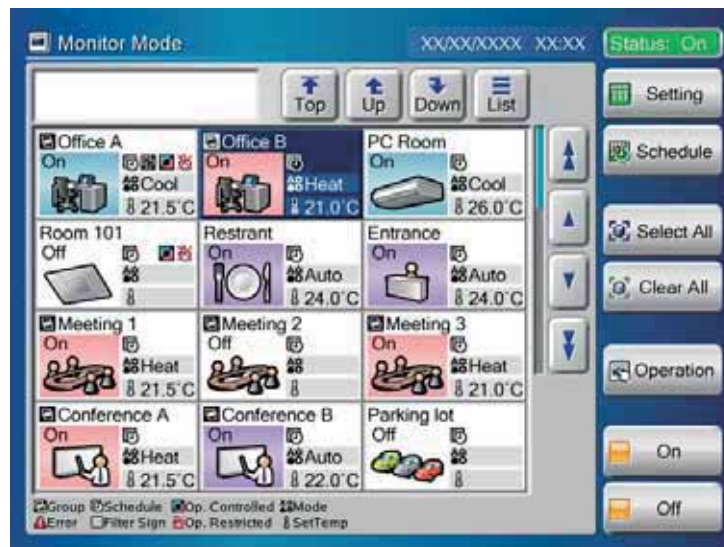

Facile manutenzione

- Touchscreen piatto facile da pulire
- Il rivestimento antiriflesso sul comando touch minimizza le impronte delle dita
- Sportello anteriore rimovibile con facilità



Facilità di installazione

- Il comando touch può essere installato facilmente a parete.
- La superficie posteriore piatta ne consente il montaggio in qualsiasi posizione.
- Non sono richiesti componenti aggiuntivi per l'installazione



Possibilità di controllare fino a 400 unità interne

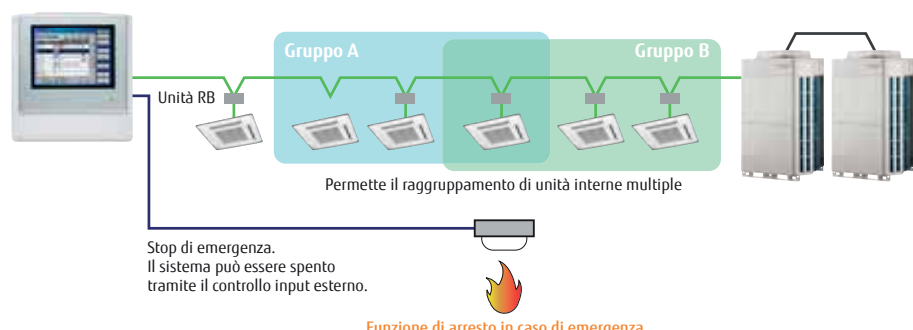

Controllo e monitoraggio

- Controllo e monitoraggio del condizionatore d'aria Fujitsu via LAN o Internet.
- Consente all'utente o all'inquilino di gestire solamente l'attrezzatura assegnata tramite PC o tablet da qualsiasi punto.
- Eventuali errori vengono notificati automaticamente per e-mail così da poter provvedere prontamente alla loro risoluzione.

Monitoraggio dello stato di funzionamento

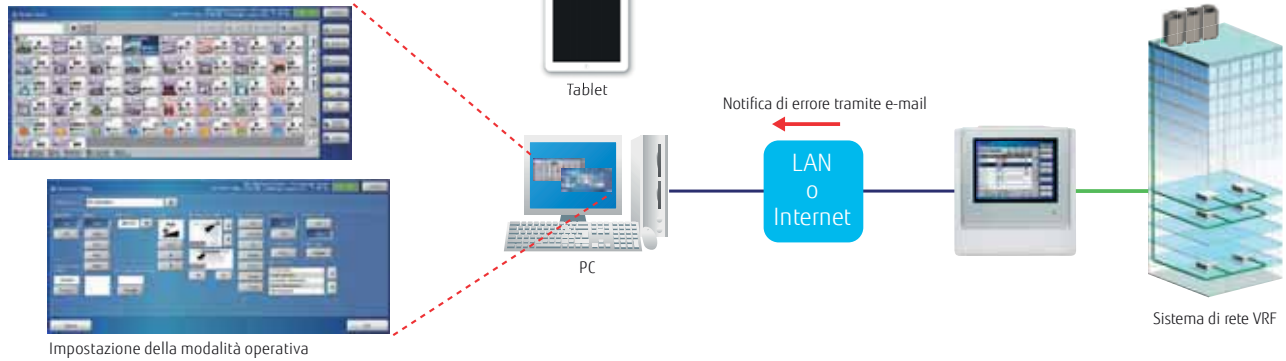

Smartphone

Nome Modello	Browser
Nexus 6P (Android 7.1.1)	Google Chrome 5.5
iphone 7 (iOS 10.1)	Safari 10

Tablet

Nome Modello	Browser
iPad Pro 9,7" (iOS 10.2.1)	Safari 10

Gestione remota

Per la gestione remota da esterno mediante smartphone/tablet/computer, al di fuori e lontano dell'appartamento/villetta/palazzo, è necessario avere un indirizzo IP PUBBLICO. Diversamente, NON sarà possibile vedere il comando centralizzato in modalità remota dall'esterno e quindi comandare l'impianto di condizionamento da remoto. Verificare con l'operatore telefonico selezionato, la possibilità di avere un IP PUBBLICO.

Permesso di accesso flessibile per ciascun livello di utenza.

L'amministratore può registrare utenti multipli e stabilire a quale(i) unità interna(e) e a quale funzione possono accedere.

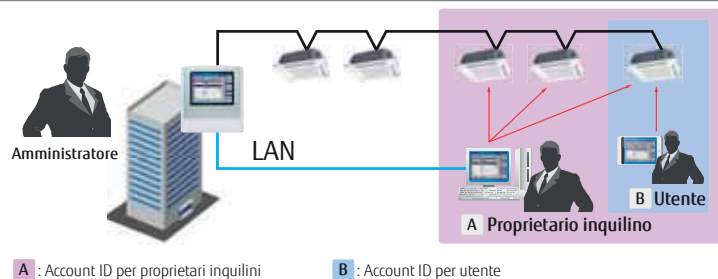

Funzione Lingue Addizionali

Corrisponde a 7 lingue standard: inglese, cinese, francese, tedesco, spagnolo, russo e polacco.

La funzione Lingue Addizionali può essere integrata sul dispositivo remoto con la creazione di un database.

La funzione è visualizzata solo sul dispositivo remoto. Non è possibile aggiungere altre lingue al comando touch.



Ripartizione costo energetico

(Opzionale: UTY-PTGXA)

- La ripartizione della bolletta energetica può essere effettuata facilmente al momento di fatturare gli oneri di climatizzazione agli utenti.

- Ripartizione/calcolo della bolletta energetica
- Impostazione (blocco) inquilino
- Impostazione ripartizione servizi comuni
- Impostazione assegnazione consumo elettrico nominale
- Calcolo individuale per raffreddamento e riscaldamento
- Contatore elettrico supportato

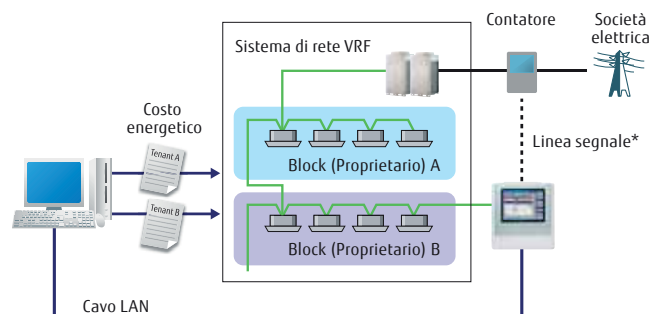

*: Il contatore (1 unità) può essere collegato ad un connettore di ingresso esterno dell'unità TPC. In tal caso, il contatore non può essere collegato contemporaneamente ad una unità esterna.

Funzioni: Controllo Touch Panel

Impostazione automatica ora legale

Funzionalità

- 1) Impostazione programmata dell'ora legale
 - Evita che l'utilizzatore dimentichi di impostare l'ora legale. Fa risparmiare tempo e lavoro all'utilizzatore.

Regolazione automatica dell'orologio

- 2) L'impostazione oraria di ogni comando può essere effettuata automaticamente per gruppi.

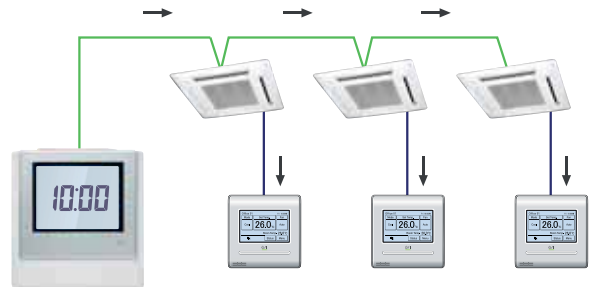

Funzionamento a bassa rumorosità esterna

L'utilizzatore può scegliere tra 4 livelli di bassa rumorosità, in funzione dell'ambiente di installazione. Il tempo di funzionamento può essere impostato mediante il timer.

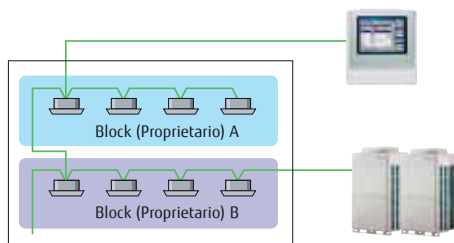

Impostazione modalità silenziosa

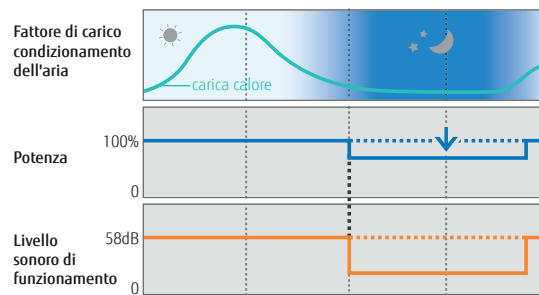

Vari controlli di risparmio energetico

Custom auto

- Mantiene 2 valori di riferimento separati per riscaldamento e raffreddamento.
- Passa automaticamente dalla modalità riscaldamento alla modalità raffreddamento.

* Funzione non disponibile su alcuni modelli.



Raffreddamento - temperatura impostata 28°C
Riscaldamento - temperatura impostata 18°C

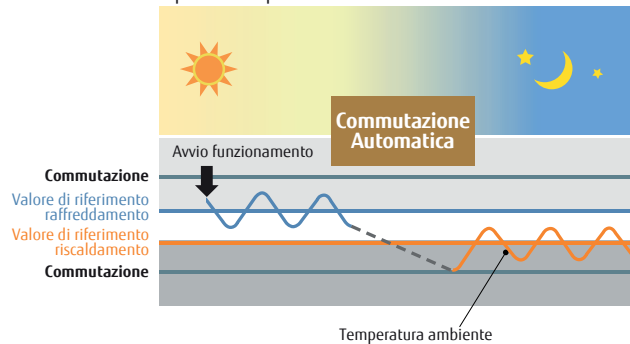



Funzione rilevamento perdite refrigerante

La condizione di perdita di refrigerante è indicata dal sistema di gestione e, in caso di perdita, compare un messaggio che avvisa l'utilizzatore mentre viene interrotta l'alimentazione di refrigerante.



Finestra a comparsa

SOMMARIO DELLE FUNZIONI



	 UTY-DTGGZ1	 Lato monitoraggio
Funzione controllo climatizzazione		
On/Off	●	●
Impostazione modalità operativa*	●	●
Regolazione velocità ventilatore	●	●
Regolazione temperatura ambiente	●	●
Limitazione valore di riferimento temp. ambiente	●	●
Funzione test	●	●
Regolazione aletta di direzione aria alto/basso	●	●
Regolazione aletta di direzione aria destra/sinistra	●	●
Controllo individuale alette	●*1	●
Regolazione gruppo	●	●
Divieto R.C.	●	●
Regolazione antigelo	●	●
Auto ritorno temp. impostata	—	●
Vari controlli di risparmio energetico	—	●
Impostazione modalità Economy	●	●
Controllo sensore di movimento	—	●
Display		
Errore	●	●
Sbrinamento	●	●
Orario	●	●
Giorno della settimana	●	●
Divieto R.C.	●	●
Priorità raffreddamento/riscaldamento	●	●
Display ubicazione	●	●
Temp. ambiente	●*3	●*3
Multilingue	●	●
Ora legale	●	●
Impostazione fuso orario	●	●
Registrazione nome	●	●
Retroilluminazione:	●	●
Impostazione lingua	7	7+altre
Reset del segnale filtro	●	●
Attivazione della memoria	●	●
Funzione rilevamento perdite refrigerante	●	●

●: Supportato ○: Funzione opzionale —: Non ancora supportato

* 1 È possibile solo annullare l'impostazione.

* 2 Questa funzione è disponibile solo mediante il controllo input esterno.

* 3 Questa funzione è disponibile solo quando si utilizza il telecomando cablato.

	 UTY-DTGGZ1	 Lato monitoraggio	
Timer			
	Periodo	Anno	Anno
Timer programmazione	On/off, Temp, Modalità, orari al giorno	20	20
Timer on/off		—	—
Timer modalità sleep:		—	—
Timer programma		—	—
Timer per lo spegnimento automatico		—	●
Giorno di ferie		●	●
Impostazione in minuti sul timer		10	10
Controllo			
Sistema di monitoraggio stato		●	●
Ripartizione costo energetico		○	○
Cronologia errori		●	●
Arresto di emergenza		●*2	●*2
Gestione remota		—	●
Gestione risparmio energetico		—	—
Notifica e-mail per cattivo funzionamento		—	●
Blocco a chiave		● Impostazione password	—
Modalità silenziosa		●	●

Specifiche tecniche

Nome Modello	UTY-DTGGZ1
Alimentazione	100-240 V 50/60 Hz, monofase
Dimensioni (H × L × P) mm	260 × 246 × 54
Peso (g)	2.150
Interfaccia	Trasmissione/LAN/USB/EXT IN/EXT OUT/Reset SW

Controller di sistema

UTY-APGXZ1 **Software**



Max
4 sistemi di rete VRF controllabili

Max
400 unità esterne controllabili

Max
1.600 unità interne controllabili

Il controller di sistema realizza un sistema di rete VRF integrato di monitoraggio e controllo avanzato per piccoli e grandi edifici.

- Possono essere controllati fino a 4 sistemi di rete VRF, 1600 unità interne, e 400 unità esterne.
- Oltre al controllo di precisione della climatizzazione, sono potenziati il comando remoto centralizzato, il calcolo dei costi energetici, la gestione programmata e le funzioni di risparmio energetico per soddisfare le esigenze dei gestori e dei proprietari degli edifici.
- 7 lingue supportate (inglese, cinese, francese, tedesco, spagnolo, russo e polacco)

Controller di sistema Lite

UTY-ALGXZ1 **Software**



Max
1 sistema di rete VRF controllabile

Max
100 unità esterne controllabili

Max
400 unità interne controllabili

Il controller di sistema versione Lite è dotato di funzioni standard, sufficienti per la gestione della climatizzazione di piccoli e medi edifici.

- Possono essere controllati fino a 1 sistema di rete VRF, 400 unità interne e 100 unità esterne.
- Oltre al controllo di precisione della climatizzazione, sono disponibili diversi software di gestione opzionali per offrire ai clienti un'ampia scelta di soluzioni.
- 7 lingue supportate (inglese, cinese, francese, tedesco, spagnolo, russo e polacco)

Alta visibilità e facilità d'uso

Clicca e attiva: La proprietà viene visualizzata dalla prospettiva più utile per l'azionamento e attivata (Clicca e attiva). È possibile scegliere fra 4 visualizzazioni di luogo, edificio, piano o elenco.

Libera definizione dei comandi di gruppo: le unità interne possono essere liberamente raggruppate dal menù ad albero per garantire un facile controllo del gruppo. È anche possibile il raggruppamento con struttura gerarchica, ad esempio per sezione, divisione o reparto.

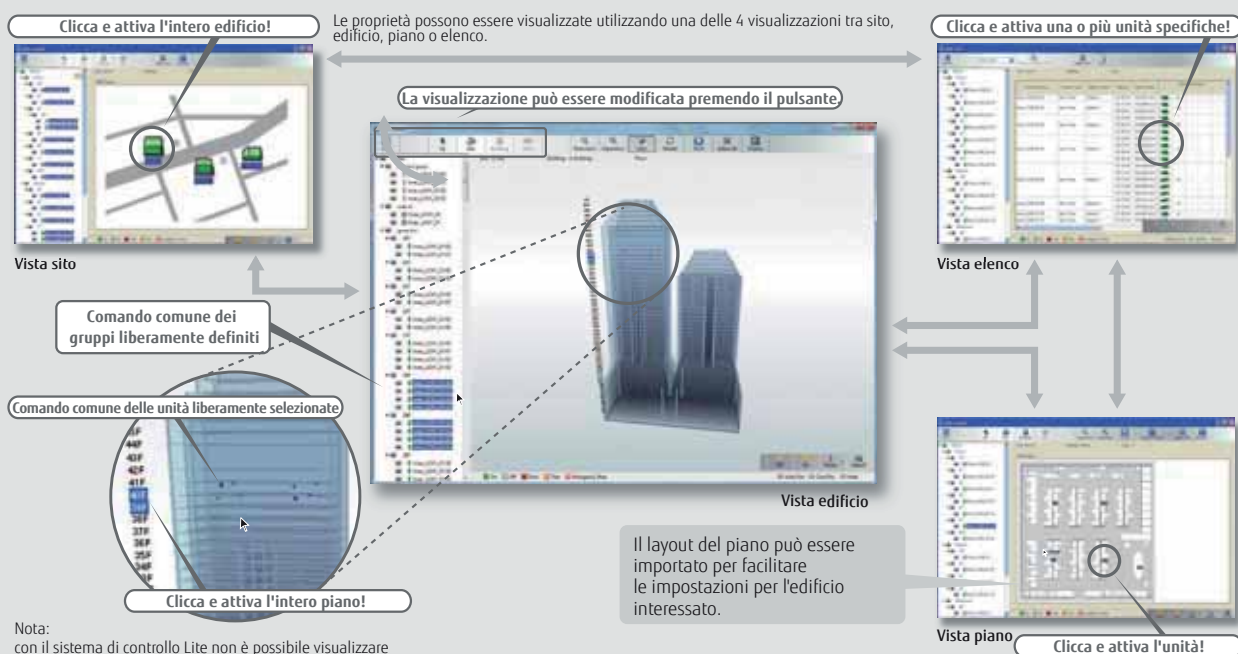

È possibile controllare dispositivi di terze parti collegati tramite Modbus.

Standard per controller di sistema **Opzionale** per controller di sistema versione Lite UTY-PLGXX2

Quando un Adattatore Modbus (acquistato localmente) viene collegato al PC, gli impianti elettrici supportati da Modbus possono essere controllati in modo centralizzato. Sprechi energetici dovuti al mancato spegnimento e controllo delle attività d'impianto possono essere limitati nell'intero edificio.

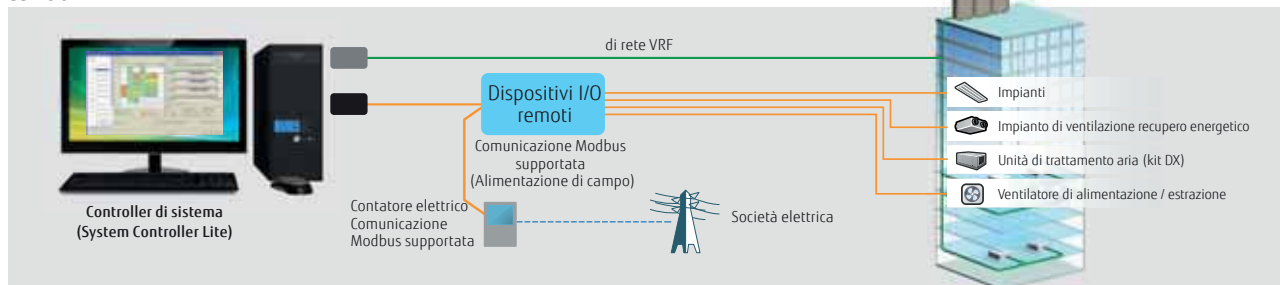

Gestione operativa e gestione dati diversificata

Standard per controller di sistema e per controller di sistema Lite

Gestione programmazione

- È possibile impostare una programmazione annuale per ogni gruppo di comandi remoti/gruppo definito dall'utente.
- Start/stop, modalità di funzionamento, divieto comando remoto e impostazione temperatura possono essere regolati fino a 143 volte al giorno a intervalli di 10 minuti, per un totale di 101 configurazioni per ogni gruppo di comandi remoti.
- È possibile effettuare regolazioni per periodi a cavallo della mezzanotte.
- Consente di impostare programmi speciali per periodi di vacanza, comprese le festività, per un anno intero.
- È possibile programmare il funzionamento a basso livello sonoro dell'unità esterna.



Controllo unità interne ed esterne diversificato

- Visualizzazione dello stato di funzionamento dell'unità interna, della modalità di funzionamento, ecc.
- Start/stop unità interna e commutazione modalità di funzionamento
- Limitazione valore di riferimento temperatura ambiente
- Regolazione "basso rumore" unità esterna

Divieto controllo remoto

Impedisce di modificare modalità di funzionamento, temperatura, start/stop ecc.

Visualizzazione errori e notifica via email

L'errore viene notificato con un messaggio popup, un avviso acustico e una e-mail inviata in tempo reale nel momento in cui si verifica l'errore. Gli errori dell'ultimo anno vengono registrati con possibilità di successive consultazioni.

Registrazione funzionamento e controllo

Visualizzazione dello storico dello stato di funzionamento e controllo.

Importazione/esportazione banca dati

Importazione/esportazione dati registrazione, dati layout e dati immagini. Impostazione eseguibile solo da parte dell'amministratore.

Regolazione automatica dell'orologio

L'impostazione oraria di ogni comando può essere effettuata automaticamente per gruppi.

Ripartizione costo energetico

Standard per controller di sistema

Opzionale per controller di sistema Lite UTY-PLGXA2

Schema di calcolo per la ripartizione dei costi energetici

Supponiamo di voler calcolare l'energia consumata mensilmente dai condizionatori di ciascun inquilino partendo dalla bolletta energetica. Con la funzione di ripartizione dei costi energetici verrà fornito il criterio di ripartizione dei consumi di energia, con il calcolo dettagliato dell'energia consumata da ciascun inquilino. Questi dati vengono quindi utilizzati per stabilire gli importi dovuti da ciascun inquilino, calcolati sull'ammontare complessivo della bolletta energetica emessa dalla società elettrica. (Vedere figura a destra) Il calcolo prende in considerazione parametri quali locali non utilizzati e tariffe elettriche notturne evidenziandoli in un foglio di calcolo dei costi.

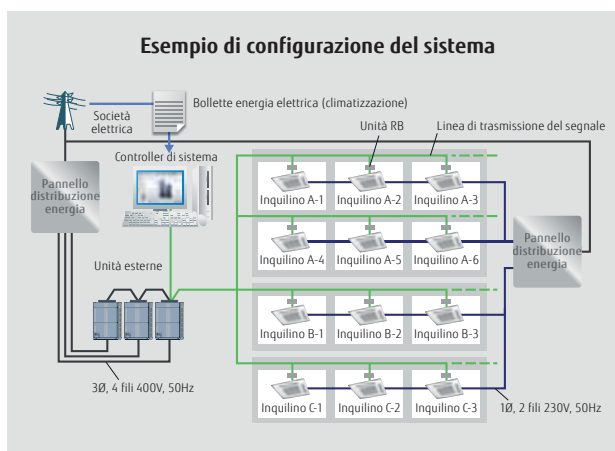

Funzioni: Controller di sistema/Controller di sistema versione Lite

Gestione remota

- Standard** per controller di sistema
- Opzionale** per controller di sistema Lite UTY-PLGX2

Il controller di sistema può essere usato in loco o a distanza con diverse reti per il comando remoto centralizzato.
 Il controller di sistema richiede 2 software che lavorano sinergicamente. VRF Controller funziona in loco e comunica con il sistema VRF.
 VRF Explorer funziona a distanza, fornendo l'interfaccia utente e comunica con VRF Controller.
 Il programma per VRF Controller e VRF Explorer gira su un solo PC o su diversi PC separati dalla rete.
 Con l'uso del software VRF Explorer, un PC può eseguire il controllo centralizzato di 10 punti del sistema VRF con un massimo di 20 edifici per sito.

Controllo centralizzato in loco

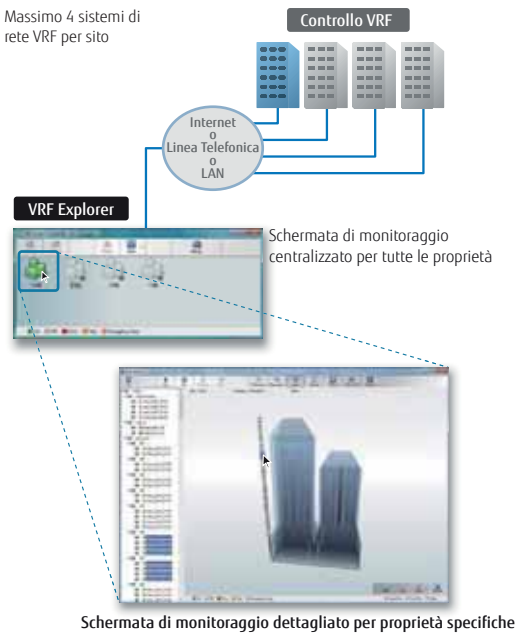

Controllo centralizzato da remoto

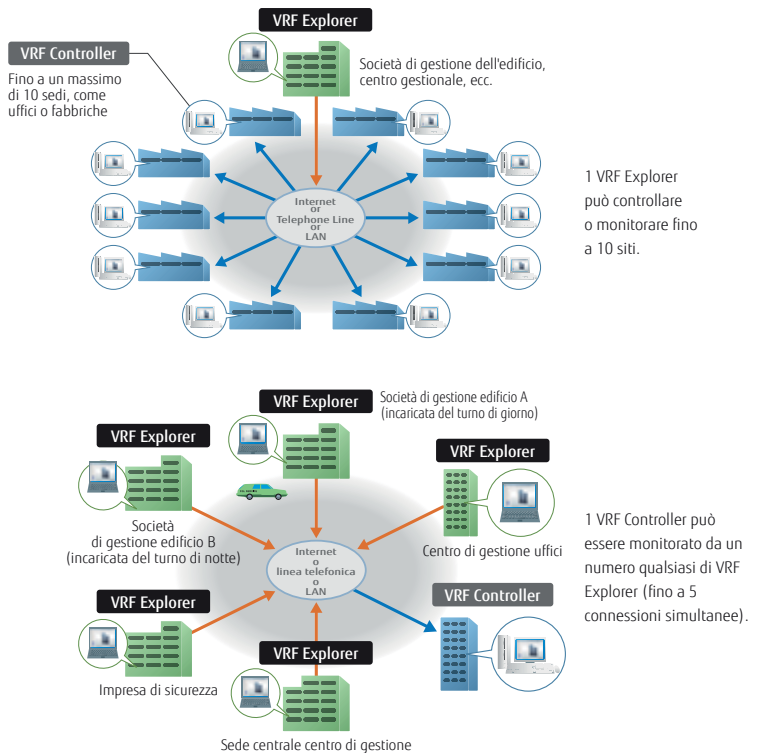

Gestione risparmio energetico

- Opzionale** per controller di sistema UTY-PEGX1
- Opzionale** per controller di sistema Lite UTY-PLGX2

È possibile impostare diverse operazioni di risparmio energetico e gestirle in base alla stagione, al clima e al periodo. Il risparmio energetico risulta eccellente pur garantendo il comfort degli utenti.



Schermata principale di gestione del risparmio energetico

Dati del grafico di risparmio energetico: il grafico confronta i consumi del mese e dell'anno precedenti per facilitare l'analisi dell'effetto del risparmio energetico.

Rotazione delle unità interne

L'avvio delle unità interne di un gruppo può essere effettuato a rotazione automatica in conformità alla programmazione annuale impostata, per ridurre il consumo di energia assicurando allo stesso tempo il comfort. È possibile selezionare la percentuale di arresto/ funzionamento delle unità interne.

Taglio della potenza di picco

Un apposito contatore verifica il consumo elettrico totale commutando la temperatura impostata per l'unità interna, escludendo il termostato dell'unità interna ed effettuando altre misurazioni per un controllo accurato del consumo di energia elettrica, assicurando allo stesso tempo il comfort e il mantenimento del consumo energetico programmato per ciascun periodo di tempo. Le unità interne da controllare possono essere liberamente raggruppate e il livello di controllo impostato.

Risparmio di energia elettrica delle unità esterne

Il risparmio energetico delle unità esterne attiva il relativo limite massimo per ridurre il consumo energetico durante estati particolarmente calde e inverni particolarmente freddi, bilanciando l'effetto del risparmio energetico di ogni sistema refrigerante. È possibile selezionare il limite massimo con una percentuale pari al 50% e oltre.

SOMMARIO DELLE FUNZIONI

Funzione	Tipologia	Controller di sistema		Controller di sistema Lite				
		UTY-APGXZ1	Opzionale UTY-PEGXZ1	UTY-ALGXZ1	Opzionale UTY-PLGXR2	Opzionale UTY-PLGXA2	Opzionale UTY-PLGXE2	Opzionale UTY-PLGXX2
Specifiche del sistema	Max reti VRF supportate	4	—	1	—	—	—	—
	Max unità interne/gruppi comando remoto per rete VRF	400	—	400	—	—	—	—
	Max unità esterne per rete VRF	100	—	100	—	—	—	—
	Max unità interne/gruppi comando remoto per controller di sistema	1600	—	400	—	—	—	—
	Max unità esterne per controller di sistema	400	—	100	—	—	—	—
Supervisione sito	Visualizzazione siti multipli	10	—	10	—	—	—	—
	Numero di edifici / 1 sito	20	—	—	—	—	—	—
	Numero piani per 1 sito	200	—	—	—	—	—	—
	Numero piani per 1 edificio	50	—	—	—	—	—	—
	Visualizzazione della grafica in 3D	●	—	—	—	—	—	—
	Visualizzazione della grafica in 2D	●	—	—	—	—	—	—
	Visualizzazione ad elenco	●	—	●	—	—	—	—
Gestione degli errori	Visualizzazione ad albero	●	—	●	—	—	—	—
	Visualizzazione gruppo	●	—	●	—	—	—	—
	Notifica errori	●	—	●	—	—	—	—
	Allarme acustico	●	—	●	—	—	—	—
	Notifica degli errori via e-mail	●	—	●	—	—	—	—
Cronologia	Cronologia errori	●	—	●	—	—	—	—
	Cronologia operazioni	●	—	●	—	—	—	—
	Cronologia controlli	●	—	●	—	—	—	—
Controllo delle operazioni	Controllo individuale	On/Off	●	—	●	—	—	—
		Modalità operativa	●	—	●	—	—	—
		Temperatura ambiente	●	—	●	—	—	—
		Velocità del ventilatore	●	—	●	—	—	—
		Direzione flusso d'aria	●	—	●	—	—	—
		Modalità Economy	●	—	●	—	—	—
		Punto limite della temperatura ambiente	●	—	●	—	—	—
		Anti-congelamento	●	—	●	—	—	—
	Gestione individuale	Regolazione "basso rumore" unità esterna	●	—	●	—	—	—
		Impostazione di divieto per il comando remoto	●	—	●	—	—	—
		Regolazione temperatura: limiti superiore/inferiore	●	—	●	—	—	—
	Altro	Reset del segnale filtro	●	—	●	—	—	—
		Attivazione della memoria	●	—	●	—	—	—
Programmazioni possibili	Attivazione dei modelli	●	—	●	—	—	—	
	Programmazione annuale	●	—	●	—	—	—	
	Impostazione giorno speciale	●	—	●	—	—	—	
	On/off quotidiano	72	—	72	—	—	—	
	On/off settimanale	504	—	504	—	—	—	
	Giorno di ferie	—	—	●	—	—	—	
	Impostazione in minuti sul timer	10	—	10	—	—	—	
	Programma settimanale della modalità "basso rumore"	●	—	●	—	—	—	
Gestione in remoto	Controller remoto WEB	●	—	●	—	—	—	
	Monitoraggio remoto	●	—	—	●	—	—	
	Controllo delle operazioni da remoto	●	—	—	●	—	—	
	Impostazione delle funzioni da remoto	●	—	—	●	—	—	
Ripartizione della potenza elettrica	Calcolo e ripartizione dei costi/consumo	●	—	—	—	●	—	
	Impostazione (blocco) inquilino	●	—	—	—	●	—	
	Impostazione ripartizione servizi comuni	●	—	—	—	●	—	
	Impostazione assegnazione consumo elettrico nominale	●	—	—	—	●	—	
	Calcolo individuale per raffreddamento e riscaldamento	—	●	—	—	●	—	
Gestione risparmio energetico	Contatore elettrico supportato	—	—	—	—	●	—	
	Rotazione delle unità interne	—	●	—	—	—	●	
	Controllo della riduzione dei picchi	—	●	—	—	—	●	
	Risparmio di energia elettrica delle unità esterne	—	●	—	—	—	●	
	Registrazione delle operazioni di risparmio energetico	—	●	—	—	—	●	
	Informazioni sul risparmio energetico	—	●	—	—	—	●	
Dispositivo di controllo esterno	Monitoraggio del consumo	—	●	—	—	●	—	
	Contatore elettrico supportato	—	●	—	—	●	—	
Altro	Monitor	●	—	—	—	—	●	
	Controllo	●	—	—	—	—	●	
	Importazione/Esportazione del database	●	—	●	—	—	—	
	Regolazione automatica dell'orologio	●	—	●	—	—	—	
Altro	Multilingue	7 lingue	—	7 lingue	—	—	—	
	Funzione rilevamento perdite refrigerante	●	—	●	—	—	—	
	Esclusione alimentazione	●	—	●	—	—	—	

●●: Disponibile. - : Non disponibile.

Requisiti del computer

Le caratteristiche del PC richieste sono specificate nella tabella seguente

	Controller di sistema	Controller di sistema Lite
Sistema operativo	<ul style="list-style-type: none"> Microsoft® Windows® 7 Home Premium (32 bit o 64 bit) SP1, Windows® 7 Professional (32 bit o 64 bit) SP1 Microsoft® Windows® 8.1 (32 bit o 64 bit), Windows® 8.1 Pro (32 bit o 64 bit) Microsoft® Windows® 10 Home (32 bit o 64 bit), Windows® 10 Pro (32 bit o 64 bit) [Lingue disponibili] inglese, cinese, francese, tedesco, russo, spagnolo, polacco	
CPU	Intel® Core™ i3 2 GHz o successivo	
Memoria	2 GB o maggiore (per Windows® 7 [32 bit]) • 4 GB o maggiore (per Windows® 7 [64 bit], Windows® 8.1 e Windows® 10)	
HDD	Spazio libero di 40 GB o maggiore	
Display	1024 x 768 pixel o maggiore	
Interfaccia	<ul style="list-style-type: none"> Porta Ethernet (per ottenere l'accesso a Internet tramite rete LAN) o modem (per ottenere l'accesso a Internet utilizzando la rete telefonica) Porte USB (max 6 porte) (Richiesto solo per il PC server che funziona come controller VRF) - Sono necessarie max 2 porte USB per la connessione con WHITE-USB-KEY/ WibuKey - Sono necessarie max 4 porte USB per l'interfaccia di rete Echelon® U10 USB * Il numero massimo di porte USB richieste dipende dalla configurazione di sistema utilizzata	<ul style="list-style-type: none"> Porte Ethernet (per ottenere l'accesso a Internet tramite rete LAN) o modem (per ottenere l'accesso a Internet utilizzando la rete telefonica) Porte USB (max 6 porte) (Richiesto solo per il PC server che funziona come controller VRF) - Sono necessarie max 4 porte USB per la connessione con WHITE-USB-KEY/ WibuKey - È necessaria 1 porta USB per l'interfaccia di rete Echelon® U10 USB * Il numero massimo di porte USB richieste dipende dalla configurazione di sistema utilizzata
Scheda grafica	Microsoft® DirectX® 9.0c compatibile	
Software	Adobe® Reader® 9.0 o successivo	

• Interfaccia di rete Echelon® U10 USB - TP/FT-10 Canali (Modello numero: 75010R) (Necessaria per ogni rete VRF)

PACKING LIST

Tipologia	Per controller di sistema			Per controller di sistema Lite			
	Controller di sistema	Opzionale Gestione energia	Controller di sistema Lite	Accesso remoto	Opzionale Ripartizione costo energetico	Risparmio energetico	Comando centrale
Nome Modello	UTY-APGXZ1	UTY-PEGXZ1	UTY-ALGXZ1	UTY-PLGXR2	UTY-PLGXA2	UTY-PLGXE2	UTY-PLGXX2
WHITE-USB-KEY	1	1	1	1	1	1	1

*1: Chiave di protezione del software da inserire in uno slot USB per attivare il controller di sistema Normale o Lite.

Il controller di sistema normale o Lite può essere eseguito solo su un PC con WHITE-USB-KEY. Tuttavia, la WHITE-USB-KEY non è richiesta per il software VRF Explorer da remoto.

Interfaccia LAN Wireless

UTY-TFSXH3 / UTY-TFSXJ3



UTY-TFSXH3
(Tipologia USB)



UTY-TFSXJ3
(Tipologia connettore CN)

Più di
1 Unità interna



AIRSTAGE Mobile

“AIRSTAGE Mobile” è un software applicativo che consente di gestire i condizionatori d’aria a marchio General Fujitsu mediante un dispositivo mobile da qualsiasi luogo

- Massimo 5 account per 1 Unità interna
- Visualizzazione della temperatura ambiente/esterna
- Utilizzabile per sistemi MONO e MULTI residenziali e commerciali e unità interne del sistema VRF.
- Non è necessaria alcuna alimentazione esterna separata
- “AIRSTAGE Mobile” è un software applicativo che consente di gestire i condizionatori General Fujitsu mediante dispositivo mobile.



Facile da usare per tutti

Goditi il funzionamento centralizzato del tuo condizionatore tramite il tuo smartphone in modo facile ed intuitivo in ogni momento ovunque tu sia



Proprietario di casa



Negoziante



Proprietario di edifici commerciali

Funzioni principali

- ACCESO SPENTO
- Modalità di funzionamento
- Velocità della ventola
- Posizione della feritoia
- Impostazione della temperatura
- Timer settimanale
- Visualizzazione della temperatura ambiente
- Visualizzazione della temperatura esterna
- Visualizzazione degli errori

*Il contenuto del display differisce a seconda della Tipologia di Unità interna.

Nuovo design!

L'interfaccia utente del timer più leggibile e accessibile consente una gestione della pianificazione senza difficoltà.



Cambio di modalità



Modifica della velocità della ventola



Timer settimanale



Funzionamento centralizzato per la flessibilità della gestione remota di tutti i sistemi di condizionamento

AIRSTAGE Mobile è ideale per un'ampia gamma di applicazioni, dai grandi edifici residenziali ai più piccoli spazi commerciali come uffici e negozi. Chiunque abbia uno smartphone e un'interfaccia può facilmente gestire il sistema a basso costo.

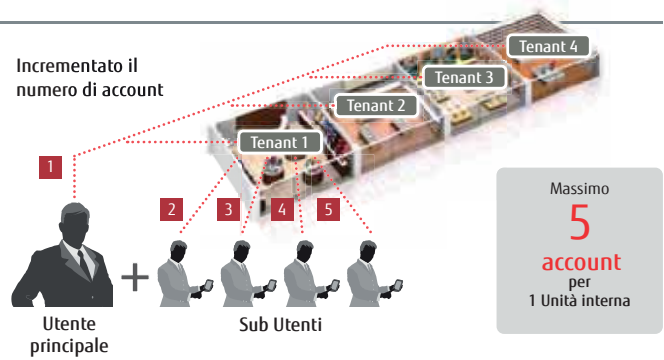

Gestione gerarchica dei gruppi

È possibile combinare più sistemi di condizionamento in un unico gruppo per ottenere una gestione centralizzata. È anche possibile organizzare più gruppi contemporaneamente. Raggruppare i condizionatori per edificio, piano o stanza semplifica il compito degli utenti nel monitoraggio del loro stato operativo e ne consente una rapida gestione.



Azionare il condizionatore e controllarne la sua operatività semplicemente parlandogli

Il collegamento con un altoparlante intelligente consente all'utente di gestire e verificare immediatamente lo stato di funzionamento del condizionatore d'aria semplicemente parlandogli.

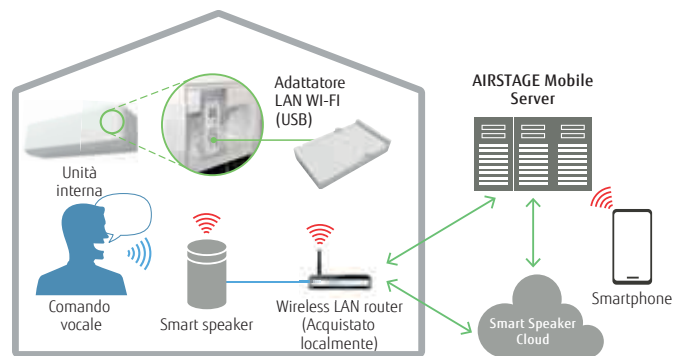

Specifiche

Modello	UTY-TFSXJ3 (Connettore tipo CN)	UTY-TFSXH3
Dimensioni (A x L x P) (mm)	71 x 38 x 15	56.7 x 34 x 9.72
Peso	35	30

Interfaccia LAN wireless

FG-RC-WIF1Z2 / FG-IR-WIF1Z1 / FG-AC-WIF1Z1



Intesis
BY JANS INTECHNOLOGIES



FG-RC-WIF1Z2
(Tipo di linea RC a 3 fili)

Intesis
BY JANS INTECHNOLOGIES



FG-AC-WIF1Z1
(Tipo di connettore CN)

Intesis
BY JANS INTECHNOLOGIES



FG-IR-WIF1Z1
(Tipo IR)

Numero massimo di
unità collegabili

1 unità interna

AC Cloud Control

- È il più avanzato sistema di gestione remota di un impianto di climatizzazione e può utilizzare qualsiasi tipo di dispositivo mobile come smartphone, tablet e PC.
- Non è necessaria alcuna alimentazione esterna separata

Esempio di installazione

[Tipo di linea RC a 3 fili / tipo di connettore CN]

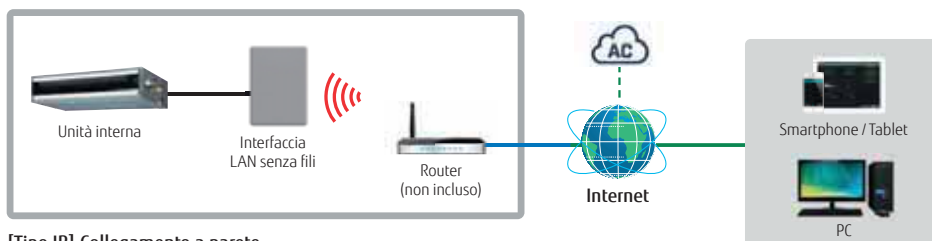

[Tipo IR] Collegamento a parete

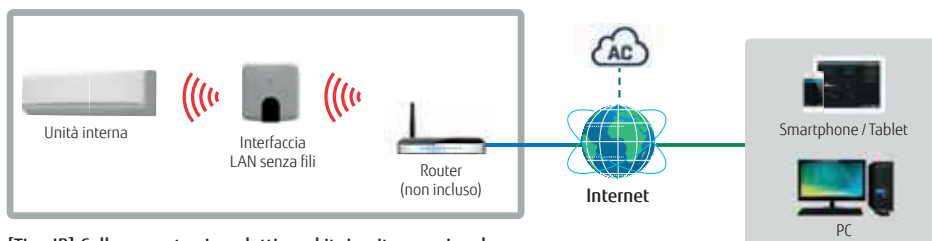

[Tipo IR] Collegamento ai prodotti con kit ricevitore opzionale

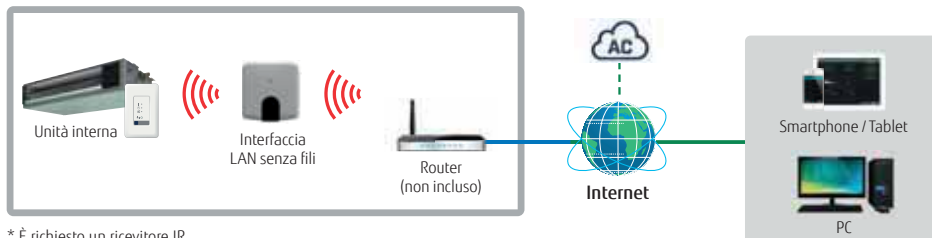

* È richiesto un ricevitore IR

Controllo di base

- Accendere e spegnere le unità
- Selezione modalità operativa (riscaldamento, raffreddamento, deumidificazione, auto, ventilazione)
- Impostazione velocità ventilatore
- Posizionamento alette (settaggio direzione flusso d'aria)

- Visualizzazione temperatura ambiente
- Controllo temperatura impostata
- Multilingue
- Scena singola e timer

Controllo avanzato (funzioni opzionali)

- Modalità climatiche di funzionamento (ECO, Comfort, Powerful) (prossima uscita)
- Funzioni programmabili (ON/OFF, Modalità, Temperatura di riferimento, Velocità ventilatore, Posizione alette)
- Limite temperatura impostata (prossima uscita)
- Scene multiple e timer, funzione calendario
- Compatibilità Smart Speaker
- Connessioni avanzate ai servizi Internet

Notifiche e storico

- Notifiche e-mail di allarme (prossima uscita)
- Allarmi anomalie condizionamento
- Monitoraggio connettività e allarmi
- Storico (prossima uscita)

Specifiche tecniche

Nome Modello	FG-RC-WIF1Z2 (Tipo di linea RC a 3 fili)	FG-AC-WIF1Z1 (Tipo di connettore CN)	FG-IR-WIF1Z1 (Tipo IR)
Numero di gruppi controllabili	1	1	1
Dimensioni (H x L x P) mm	108 x 70 x 28	81 x 78 x 28	127 x 50 x 17
Peso (g)	80	76	80

Interfacce LAN wireless multiprotocollo

FG-RC-WMP1Z1 / FG-IR-WMP1Z1 / FG-AC-WMP1Z1



Intesis
BY SATEL AUTOMAZIONE



FG-RC-WMP1Z1
(Tipo di linea RC a 3 fili)

AC Cloud Control

- Controllo AC per sistemi Home Automation tramite connessione LAN Wireless
- Le interfacce LAN Wireless multiprotocollo, consentono d'integrare il controllo ed il monitoraggio dell'impianto di condizionamento, nelle applicazioni/software gestionali di produttori terzi. Di conseguenza, l'impianto di condizionamento potrà essere monitorato e gestito non solo dalla APP fornita da produttore dell'interfaccia (INTESIS), ma anche dalla APP/software di gestione dei seguenti produttori terzi: IFTTT, GOOGLE, AMAZON, SIRI, REST AP
- Interfacce per la gestione della singola unità interna
- Adatte per la gamma residenziale, commerciale e VRF (verificare compatibilità mediante le tabelle a fondo capitolo)
- Non è necessaria alcuna alimentazione esterna separata

Intesis
BY SATEL AUTOMAZIONE



FG-AC-WMP1Z1
(Tipo di connettore CN)

Esempio di installazione

[Tipo di linea RC a 3 fili / tipo di connettore CN]

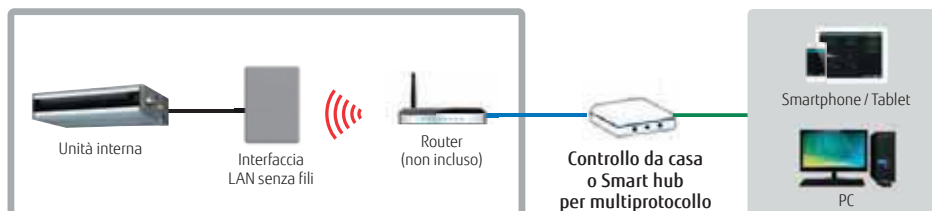

Intesis
BY SATEL AUTOMAZIONE



FG-IR-WMP1Z1
(Tipo IR)

[Tipo IR] Collegamento a parete

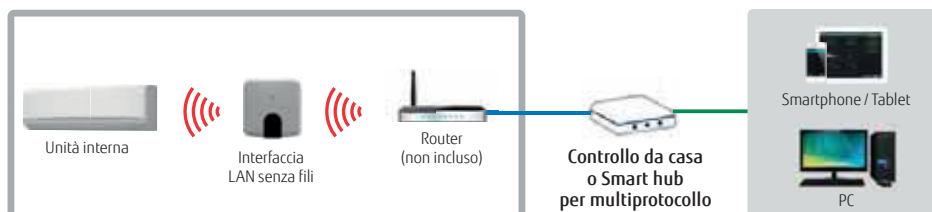

Numero massimo di
unità collegabili

1 unità interna

[Tipo IR] Collegamento ai prodotti diversi dal tipo a parete

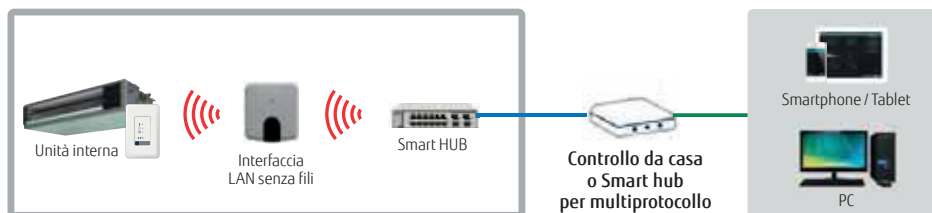

* È richiesto un ricevitore IR

Specifiche tecniche

Nome Modello	FG-RC-WMP1Z1 (Tipo di linea RC a 3 fili)	FG-AC-WMP1Z1 (Tipo di connettore CN)	FG-IR-WMP1Z1 (Tipo IR)
Numero di gruppi controllabili	1	1	1
Dimensioni (H x L x P) mm	70 x 100 x 28	127 x 50 x 17	81 x 78 x 28
Peso (g)	98	80	76

Interfaccia LAN Multiprotocollo

FG-TL-MBS16Z1

Intesis
BY PASS MANAGEMENT

 FG-TL-MBS16Z1
 (Tipo VRF)

Max
16 unità interne
 controllabili

AC Cloud Control

- Controllo AC per sistemi Home Automation tramite connessione LAN Wireless
- Le interfacce LAN Wireless multiprotocollo, consentono d'integrare il controllo ed il monitoraggio dell'impianto di condizionamento, nelle applicazioni/software gestionali di produttori terzi. Di conseguenza, l'impianto di condizionamento potrà essere monitorato e gestito non solo dalla APP fornita da produttore dell'interfaccia (INTESIS), ma anche dalla APP/software di gestione dei seguenti produttori terzi: IFTTT, GOOGLE, AMAZON, SIRI, REST AP
- Interfacce per la gestione della singola unità interna
- Adatte per la gamma residenziale, commerciale e VRF (verificare compatibilità mediante le tabelle a fondo capitolo)
- Non è necessaria alcuna alimentazione esterna separata

Esempio di installazione

[Tipo VRF]

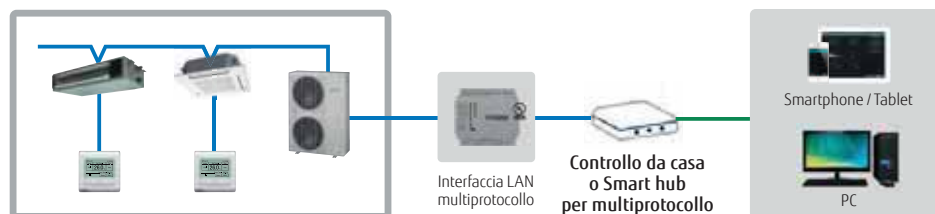

Specifiche tecniche

Nome Modello	FG-TL-MBS16Z1 (tipo VRF)
Batteria	9 to 36VDC, Max.: 140mA o 24VAC 50-60Hz, Max.: 127mA.*
Alimentazione	1.7
Dimensioni (H x L x P) mm	90 x 88 x 56
Peso (g)	330

*Consigliato: 24VDC.

Convertitore di rete per LONWORKS®

UTY-VLGX

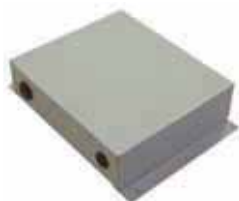

- Per il collegamento di un sistema VRF con **LONWORKS®** una rete aperta per la gestione di sistemi BMS e VRF medio-piccoli.
- L'UTY-VLGX permette il monitoraggio ed il controllo centralizzato di un sistema di rete VRF da un BMS per mezzo di un'interfaccia **LONWORKS®**.
- È possibile collegare fino a 128 unità interne ad un unico convertitore di rete per **LONWORKS®**

Max
4 unità di BMS
controllabili

Max
100 unità esterne
controllabili

Max
128 unità interne
controllabili

Esempio di installazione

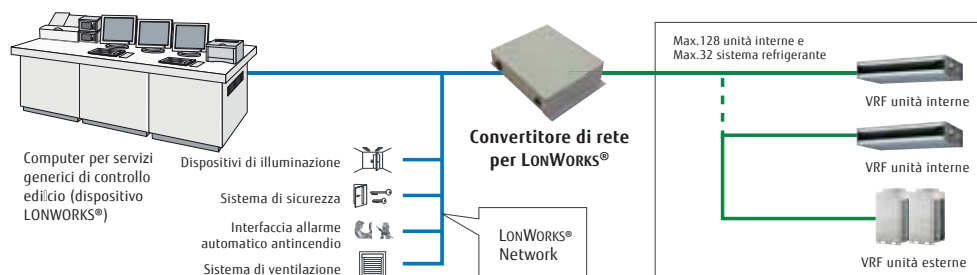

Specifiche tecniche

Nome Modello	UTY-VLGX
Alimentazione	208-240 V 50/60 Hz, monofase
Consumo elettrico (W)	4,5
Dimensioni (H x L x P) mm	67 x 288 x 211
Peso (g)	1.500

Specifiche di trasmissione (lato BMS)

Velocità di trasmissione	78 kbps
Ricetrasmittitore	FT-X1 (Echelon® Corporation)
Metodo di trasmissione	Topologia libera
Resistore	Nessuno (si collega al terminale di una rete)

Interfaccia MODBUS®

FG-RC-MBS1Z1 / FG-AC-MBS1Z1 / FG-IR-BMG1Z1



FG-RC-MBS1Z1
(Tipo di linea RC a 3 fili)

L'interfaccia MODBUS consente la completa integrazione dei condizionatori nelle reti MODBUS.

- Installazione semplice grazie alle dimensioni ridotte e compatte.
- Non è necessaria alcuna alimentazione esterna separata
- L'interfaccia MODBUS consente il monitoraggio e il controllo centralizzato dei condizionatori da un sistema BMS.



FG-AC-MBS1Z1
(Tipo di connettore CN)

Esempio di installazione

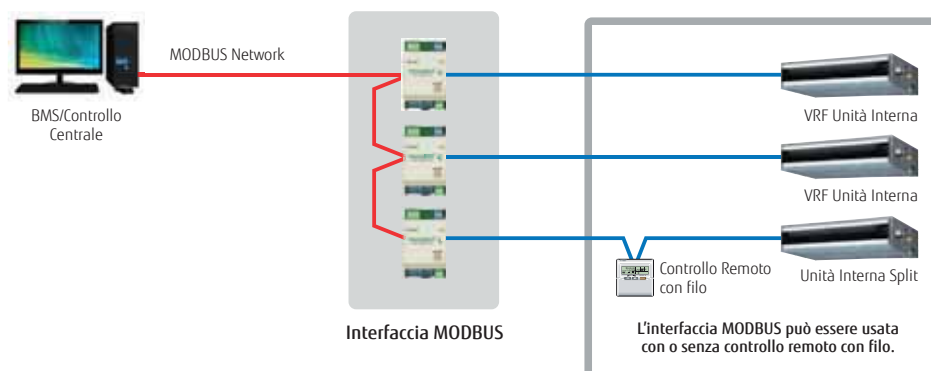

FG-IR-BMG1Z1
(Tipo IR)

NEW

[Tipo IR] Connection to Parete Tipologia

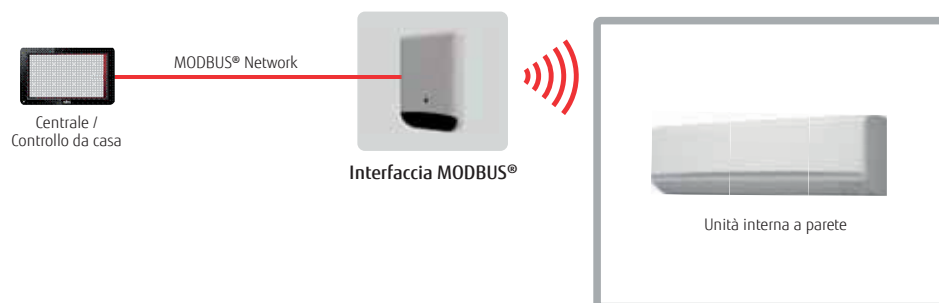

Numero massimo di unità collegabili

1 unità interna

Specifiche tecniche

Nome Modello	FG-RC-MBS1Z1 (Tipo di linea RC a 3 fili)	FG-AC-MBS1Z1 (Tipo di connettore CN)	FG-IR-BMG1Z1 (tipo IR)
Numero di gruppi controllabili	1	1	1
Dimensioni (H x L x P) mm	93 x 53 x 58	93 x 53 x 58	93 x 60 x 21
Peso (g)	85	85	55

Convertitore MODBUS® (gamma VRF)

UTY-VMGX / FG-TL-MBS16Z1

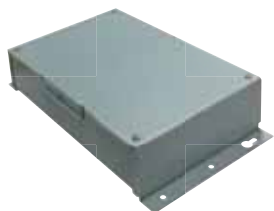

Il convertitore MODBUS consente la completa integrazione dei condizionatori nelle reti MODBUS.

- Design compatto e leggero
- Collegamento diretto alla rete MODBUS
- Un convertitore di segnale MODBUS può controllare fino a 128 unità interne
- Il convertitore MODBUS consente il monitoraggio e il controllo centralizzato di condizionatori d'aria da un sistema BMS o da un controller centrale.
- Si possono collegare ad una rete VRF fino a 9 convertitori. Controlli simultanei, quali funzione ON/OFF o impostazione della temperatura, possono essere effettuati per ciascuna zona.
- Localizzare la fonte di errore è semplice qualora eventuali errori di collegamento si verificano dopo il completamento dei lavori di installazione.

Max
9 unità per un VRF controllabili

Max
100 unità esterne controllabili

Selezionabili
128 unità interne

Intesis
CONTROL SYSTEMS



FG-TL-MBS16Z1

Max
16 unità per un VRF controllabili

Max
16 unità esterne controllabili

Esempio di installazione

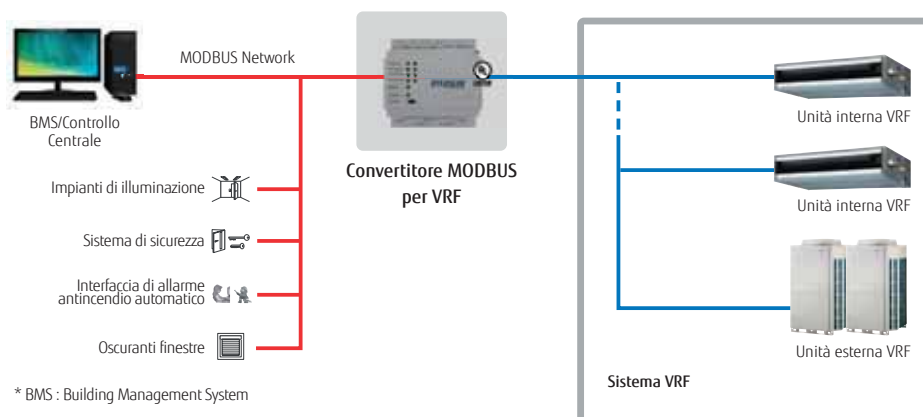
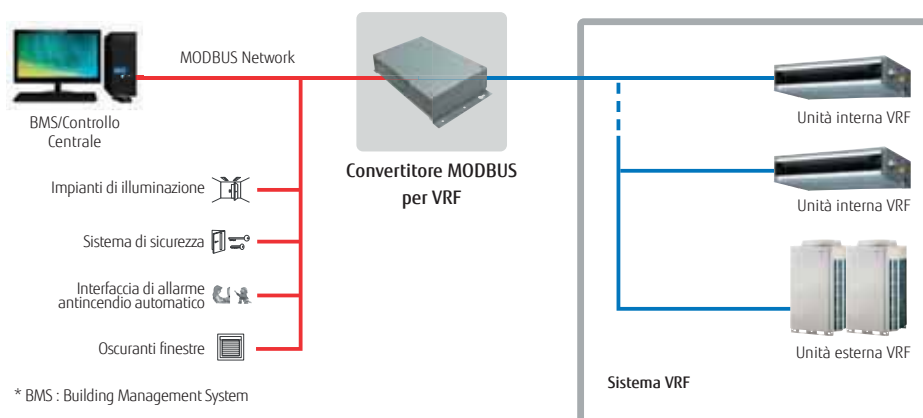

Specifiche tecniche

Nome Modello	UTY-VMGX	FG-TL-MBS16Z1
Batteria	220-240 V 50/60 Hz	da 9 a 36VDC, Max.: 140mA o 24VAC 50-60Hz, Max.: 127mA.*
Potenza assorbita (W)	Max. 2	1,7
Dimensioni (H x L x P) mm	54 x 260 x 150	90 x 88 x 56
Peso (g)	1,100	330

*Consigliato: 24VDC.

Interfaccia KNX®

FG-RC-KNX1Z1 / FG-AC-KNX1Z1 / FG-IR-KNX1Z1



FG-RC-KNX1Z1
(Tipo di linea RC a 3 fili)

L'interfaccia KNX consente la completa integrazione dei condizionatori nei sistemi di rete KNX.

- Installazione semplice grazie alle dimensioni ridotte e compatte.
- Non è necessaria alcuna alimentazione esterna separata (solo alimentazione bus KNX).

Esempio di installazione

[Tipo di linea RC a 3 fili / tipo di connettore CN]



FG-AC-KNX1Z1
(Tipo di connettore CN)

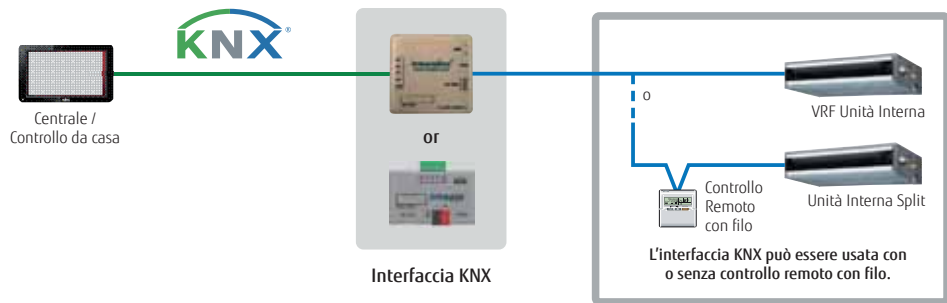

FG-IR-KNX1Z1
(Tipo IR)

[Tipo IR] Collegamento modelli a parete

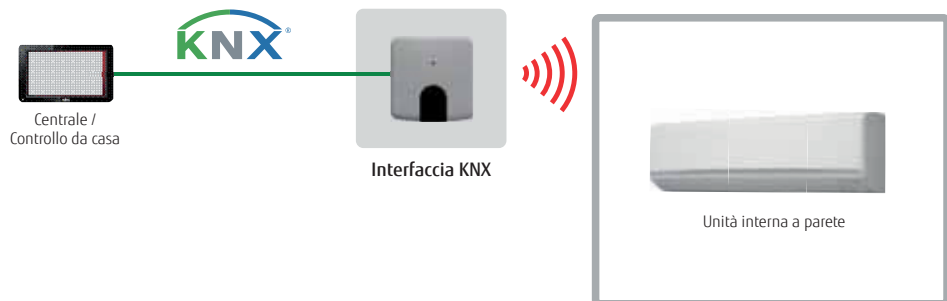

Numero massimo di unità collegabili

1 unità interna

[Tipo IR] Collegamento ai prodotti diversi dal tipo a parete

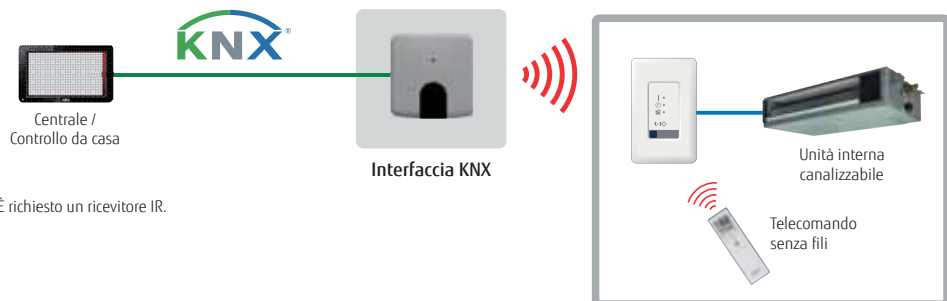

* È richiesto un ricevitore IR.

Specifiche tecniche

Nome Modello	FG-RC-KNX1Z1 (Tipo di linea RC a 3 fili)	FG-AC-KNX1Z1 (Tipo di connettore CN)	FG-IR-KNX1Z1 (tipo IR)
Numero di gruppi controllabili	1	1	1
Dimensioni (H x L x P) mm	70 x 70 x 28	45 x 59 x 21	81 x 78 x 28
Peso (g)	70	35	76

Convertitore KNX® (gamma VRF)

UTY-VKGX / FG-TL-KNX16Z1

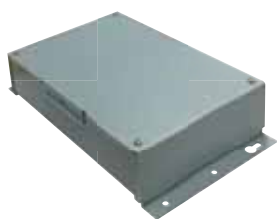

Il convertitore di rete KNX è utile per il controllo centralizzato di un impianto.

- Il nuovo convertitore KNX consente il collegamento del controller centrale/abitazione al sistema VRF Fujitsu General.
- Max. 128 unità interne e 100 sistemi refrigeranti possono essere collegati ad un singolo convertitore KNX.

Max
100 unità esterne controllabili

Selezionabili
128 unità interne

Intesis
BY JANS NETWORKS



FG-TL-KNX16Z1

Max
16 unità per un VRF controllabili

Max
16 unità esterne controllabili

Esempio di installazione

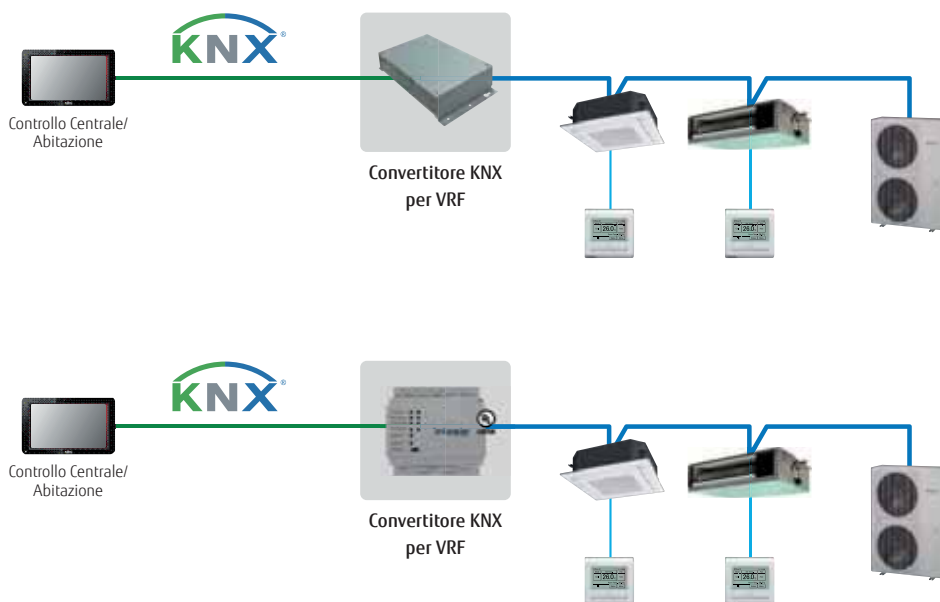

Specifiche tecniche

Nome Modello	UTY-VKGX	FG-TL-KNX16Z1
Batteria	220-240 V 50/60 Hz	da 9 a 36VDC, Max.: 140mA o 24VAC 50-60Hz, Max.: 127mA.*
Potenza assorbita (W)	1.5	1.6
Dimensioni (H x L x P) mm	54 x 260 x 150	90 x 88 x 56
Peso (g)	1,200	340

*Consigliato: 24VDC.

BACnet® gateway

FG-AC-BAC1Z1 / FG-IR-BMG1Z1



Intesis
BY SAMSUNG ELECTRONICS



FG-AC-BAC1Z1
(Tipo di connettore CN)

- BACnet® gateway consente di connettere un sistema BMS e Fujitsu General split / Multisplit / VRF.
- Compatibile con il controller specifico dell'applicazione BACnet® (ANSI / ASHRAE-135-2012) (B-ASC).
- Compatibile con BACnet® / IP su Ethernet.

Esempio di installazione

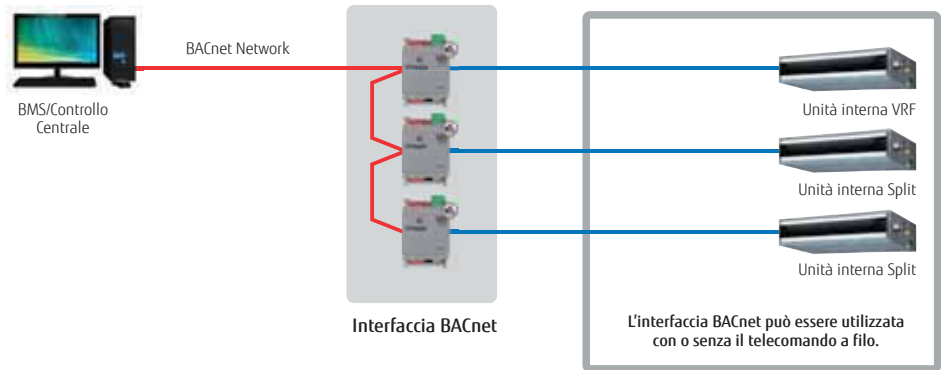

Intesis
BY SAMSUNG ELECTRONICS

NEW



FG-IR-BMG1Z1
(Tipo IR)

Numero massimo di
unità collegabili

1 unità interna

[Tipo IR] Collegamento al modello a parete



Specifiche tecniche

Nome Modello	FG-AC-BAC1Z1 (Tipo di connettore CN)	FG-IR-BMG1Z1 (Tipo IR)
Alimentazione	1	1
Dimensioni (H x L x P) mm	93 x 53 x 58	93 x 60 x 21
Peso (g)	85	55

12 V CC forniti da un'unità interna

BACnet® gateway

UTY-ABGXZ1 **Software**



WHITE-USB-KEY
(Chiave di Protezione del Software)



BACnet è un marchio registrato di ASHRAE. ASHRAE non testa né certifica la conformità dei prodotti con gli standard ASHRAE. La conformità dei prodotti elencati con i requisiti dello Standard 135 di ASHRAE è responsabilità di BACnet International (BI). BTL è un marchio registrato di BACnet International.

- È possibile collegare BMS di medie e grandi dimensioni ad un sistema di rete VRF tramite BACnet®, standard globale per reti aperte.
- È possibile collegare un massimo di 1600 unità interne con 4 sistemi di rete VRF (un massimo di 400 unità interne e 100 unità esterne per ogni sistema di rete) ad un BACnet® gateway.
- È possibile controllare o monitorare il sistema di rete VRF da BMS tramite BACnet® gateway.
- Compatibile con BACnet® (ANSI / ASHRAE-135-2014) Application Specific Controller (B-ASC).
- Compatibile con BACnet®/IP su Ethernet.
- Le funzioni di programmazione, di gestione eventi e allarmi, nonché di ripartizione del consumo elettrico sono fornite all'interno del BACnet® gateway.
- Il collegamento tra il sistema di rete VRF ed un personal computer è possibile tramite la piccola interfaccia USB U10. Tuttavia, sia l'interfaccia USB U10 sia il personal computer devono essere forniti in loco.
- 7 lingue supportate: inglese, cinese, francese, tedesco, spagnolo, russo e polacco.

Max

4

Sistemi di rete VRF controllabili

Max

400

unità esterne controllabili

Max

1.600

unità interne controllabili

Esempio di installazione

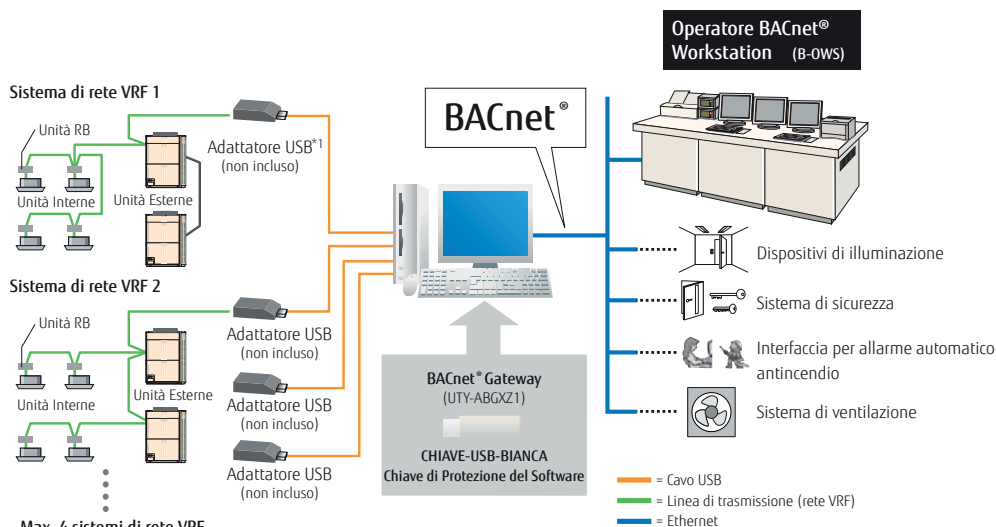

*1: l'adattatore USB è una interfaccia di rete U10 USB di Echelon® Corporation.

Requisiti del computer

	UTY-ABGXZ1
Sistema operativo	<ul style="list-style-type: none"> • Microsoft® Windows® 7 Home Premium (32-bit o 64-bit) SP1, Windows® 7 Professional (32-bit o 64-bit) SP1 • Microsoft® Windows® 8.1 (32-bit o 64-bit), Windows® 8.1 Pro (32-bit o 64-bit) • Microsoft® Windows® 10 Home (32-bit o 64-bit), Windows® 10 Pro (32-bit o 64-bit) [Lingue supportate] Inglese, cinese, francese, tedesco, russo, spagnolo, polacco
CPU	Intel® Core™ i3 2 GHz o successivo
Memoria	2 GB o maggiore (per Windows® 7 [32 bit]) 4 GB o maggiore (per Windows® 7 [64 bit], Windows® 8.1 e Windows® 10)
HDD	Spazio libero di 40 GB o maggiore
Display	1024 x 768 pixel o maggiore
Interfaccia	<ul style="list-style-type: none"> • Porta Ethernet (per ottenere l'accesso a Internet tramite LAN) • Porte USB (max 5 porte) <ul style="list-style-type: none"> - 1 porta USB necessaria per la connessione con WHITE-USB-KEY/WibuKey - Sono necessarie max 4 porte USB per l'interfaccia di rete Echelon® U10 USB * Il numero massimo di porte USB richieste dipende dalla configurazione di sistema utilizzata.
Software	Adobe® Reader® 9.0 o successivo

• Interfaccia di rete Echelon® U10 USB - TP/FT-10 Canali (Modello numero: 75010R) (Necessaria per ogni rete VRF)

Lista per l'imballaggio

Nome e tipo	Quantità	Applicazione
WHITE-USB-KEY	1	Include software, manuali, licenza per BACnet® gateway.

BACnet® gateway

UTY-VBGX **Hardware**



- BACnet® gateway consente la connessione di un sistema BMS e FG VRF.
- Max. 128 unità interne e 32 sistemi refrigeranti possono essere collegati ad un singolo BACnet® gateway.
- Compatibile con l'applicazione BACnet® (ANSI / ASHRAE-135-2012) per il controllo specifico (B-ASC).
- Compatibile con BACnet®/IP su Ethernet.



BACnet è un marchio registrato di ASHRAE. ASHRAE non testa né certifica la conformità dei prodotti con gli standard ASHRAE. La conformità dei prodotti elencati con i requisiti dello Standard 135 di ASHRAE è responsabilità di BACnet International (BI). BTL è un marchio registrato di BACnet International.

Max
1 sistema di rete VRF controllabile

Max
32 sistemi refrigeranti controllabili

Max
128 unità interne controllabili

Esempio di installazione

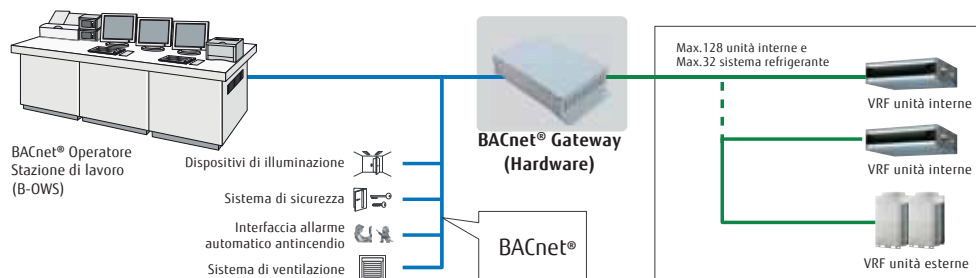

Specifiche tecniche

Nome Modello	UTY-VBGX
Numero di unità interne controllabili	128
Numero di sistemi refrigeranti controllabili	32
Numero di sistemi VRF controllabili	1
Numero di unità collegabili ad un sistema VRF	4

Nome Modello	UTY-VBGX
Alimentazione	100-240 V 50/60 Hz, monofase
Consumo elettrico (W)	4,6 (max)
Dimensioni (H × L × P) mm	59,6 × 270,4 × 176
Peso (g)	1.200

BACnet® / Router MODBUS®

FG-RTR-BAC32Z1 / FG-RTR-MBS32Z1



Intesis
SISTEMI DI CONTROLLO



FG-RTR-BAC32Z1
(BAC net)

Intesis
SISTEMI DI CONTROLLO



FG-RTR-MBS32Z1
(MODBUS)

Instradamento tra reti BACnet MS / TP e BACnet IP

- Instradamento tra reti BACnet MS / TP e BACnet IP
- Instradamento tra reti Modbus RTU e reti Modbus TCP

Esempio di installazione

[modello BACnet]

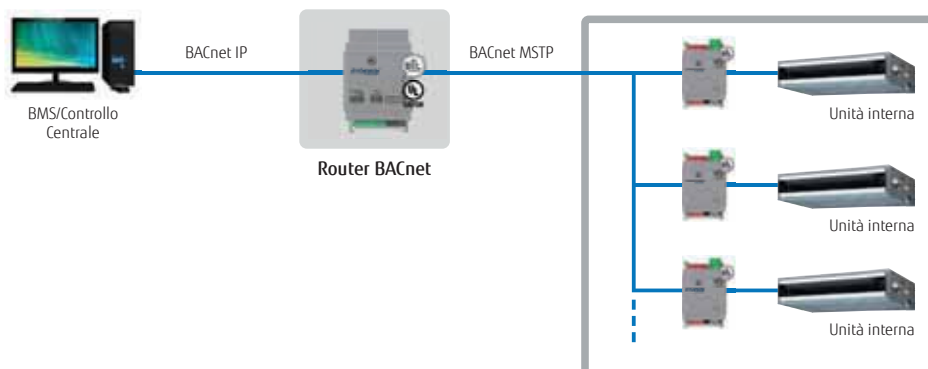

[MODBUS Tipologia]

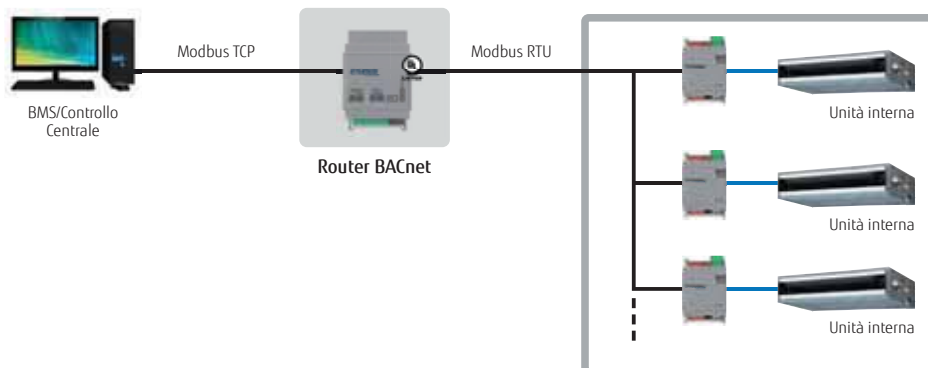

Specifiche tecniche

Nome Modello	FG-RTR-BAC32Z1 (da MS/TP a IP)	FG-RTR-MBS32Z1 (da RTU a TCP)
Numero di dispositivi instradabili (max.)	32	32
Batteria	9-36VDC / 24VAC / 50-60 Hz / 140mA	9-36VDC / 24VAC / 50-60 Hz / 140mA
Consumo energetico (W)	1.7	1.7
Dimensioni (H x L x P) mm	93 x 53 x 58	93 x 53 x 58
Peso (g)	150	150

BACnet® / Dispositivo cloud MODBUS®

FG-CLD-BMG4Z1 / FG-CLD-BMG8Z1 / FG-CLD-BMG16Z1 / FG-CLD-BMG32Z1



FG-CLD-BMG4/8/16/32Z1

- Il più potente strumento di configurazione comune a tutti i gateway Intesis che fornisce all'integratore il potere di configurare e monitorare il sistema in modo semplice e affidabile.
- Semplice, facile e utile. È la migliore descrizione o l'interfaccia utente Web e app di ST Cloud. Tutti i widget sono personalizzabili con il contenuto delle esigenze dell'utente. Gli integratori di sistema possono offrire facilmente al cliente la migliore esperienza utente per controllare i propri dispositivi BACnet o Modbus.

Esempio di installazione

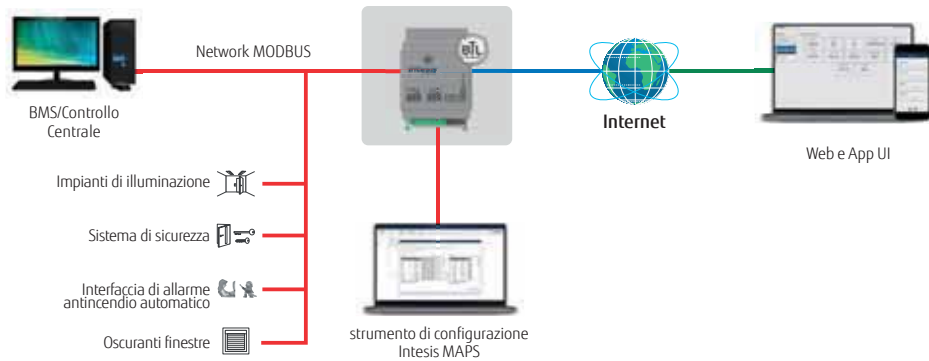

*BMS: Building Management System

Funzionalità del gateway

- Connettività BACnet IP / MSTP o Modbus TCP / RTU
- È possibile collegare fino a 32 dispositivi a ciascun gateway.
- Fino a 12 widget per dispositivo
- Facile configurazione del dispositivo utilizzando Intesis MAPS

Servizio di livello superiore

- Connettività di livello industriale per Building Automation
- Connettività Edge in tempo reale veloce e scalabile su HMS HubTM
- Controllo e protezione completi dei dati
- Aggiornamenti sicuri e da remoto dall'applicazione

Caratteristiche del sistema

- Permette di monitorare e controllare tutti i dispositivi in modo intuitivo
- Viene fornito con un'app nativa per iOS e Android e un'interfaccia web
- Permette di creare scene e interagire con più dispositivi simultanei
- Il calendario mostra i comandi di installazione pianificati giornalmente
- Le notifiche ti tengono aggiornato sullo stato del sistema
- Condivisione dei dispositivi e gestione delle autorizzazioni di utilizzo
- Gestione di più siti da una dashboard comune

Specifiche tecniche

Nome Modello	FG-CLD-BMG4Z1	FG-CLD-BMG8Z1	FG-CLD-BMG16Z1	FG-CLD-BMG32Z1
Numero di dispositivi BACnet (IP / MSTP) o Modbus (TCP / RTU) collegabili	4	8	16	32
Batteria	9-24VDC / 50-60 Hz	9-24VDC / 50-60 Hz	9-24VDC / 50-60 Hz	9-24VDC / 50-60 Hz
Consumo energetico (W)	1.7	1.7	1.7	1.7
Dimensioni (H x L x P) mm	93 x 53 x 58	93 x 53 x 58	93 x 53 x 58	93 x 53 x 58
Peso (g)	150	150	150	150

Convertitore di rete per monosplit

UTY-VTGX / UTY-VTGXV



UTY-VTGX
Modello alimentato in CC

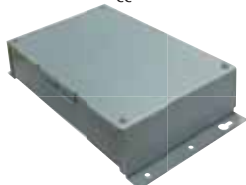

UTY-VTGXV
Modello alimentato in CA

- I convertitori di rete consentono di collegare e quindi integrare, gli impianti residenziali al sistema di gestione dei VRF.
- Design compatto e leggero.
- Collegabile ad entrambi i tipi di comando remoto, a 2 o 3 fili.

Esempio di installazione

- Sono disponibili due tipi di installazione: con 1 o con 2 comandi remoti.
- Per l'installazione con 2 comandi remoti è richiesta alimentazione CA 220-240V, 50/60 Hz.

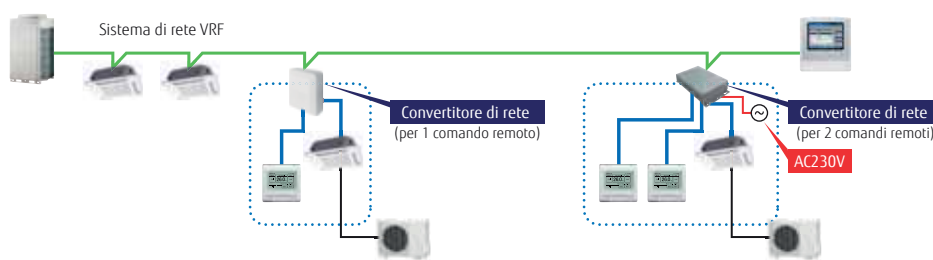

Max
16 unità interne controllabili

Max
1 gruppo controllabile

Max
100 convertitori di rete controllabili

- È collegabile un comando remoto a 2 o 3 fili.

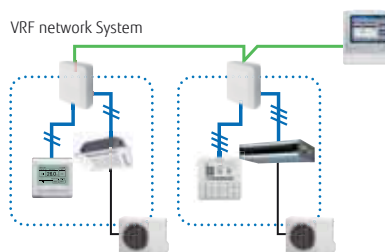

- Un comando centralizzato è disponibile per gli impianti mono split. (Ad un sistema VRF si possono collegare fino a 100 convertitori di rete)

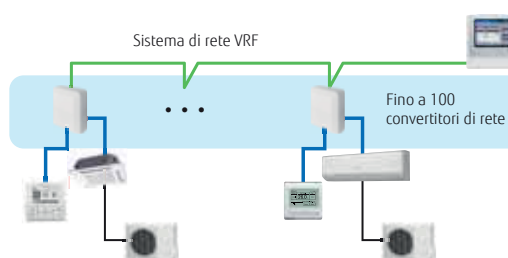

Specifiche tecniche

Nome Modello	UTY-VTGX		UTY-VTGXV
Alimentazione	polare 3 fili DC 12 V	non polare 2 fili DC 12 V	220-240 V 50/60 Hz
Potenza assorbita (W)	Max 1,2		Max 3
Dimensioni (H x L x P) mm	140 x 117 x 43		54 x 260 x 150
Peso (g)	250		1.100

Interruttore Esterno di Controllo

UTY-TERX



Max
1 gruppo

L'accensione del condizionatore può essere controllata collegando altri switch sensore

- In associazione con una Key-card Switch o un altro sensore, l'interruttore esterno di controllo consente il controllo delle funzioni ON / OFF, temperatura, velocità del ventilatore e controllo principale. Questo rende il prodotto particolarmente adatto per l'installazione in stanze d'albergo.
- La key-card o altri switch sensore sono disponibili come parti opzionali.
- La temperatura può essere impostata su due valori per raffreddamento e riscaldamento (4 valori).

Esempio di installazione

Il sensore di movimento rileva la presenza di una persona nella stanza e funziona a potenza ridotta in assenza di rilevamento, per tornare automaticamente al normale funzionamento quando qualcuno entra nella stanza.

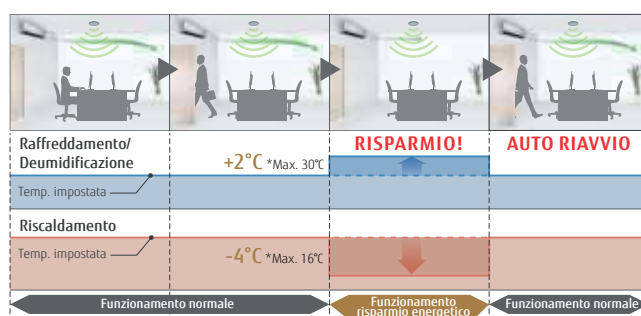

Il sensore di movimento dev'essere acquistato separatamente. Il sensore di movimento non è installato sull'interruttore esterno di controllo.

Specifiche tecniche

Nome Modello	UTY-TERX	FG-AC-BAC1Z1 (Tipo di connettore CN)
Alimentazione	DC 6,5-16 V	-
Dimensioni (H x L x P) mm	140 x 117 x 43	93 x 53 x 58
Peso (g)	250	85

L'alimentazione a 12 V viene fornita dall'unità interna

Amplificatore di segnale

UTY-VSGXZ1

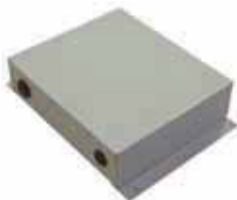

- La linea di trasmissione può estendersi fino a 3.600 m con amplificatori di segnale multipli.
- In un sistema di rete VRF è possibile installare fino a 8 amplificatori di segnale.
- È necessario un amplificatore di segnale,
 - (1) Quando la lunghezza totale della linea di trasmissione supera i 500 m.
 - (2) Quando il numero complessivo di unità sulla linea di trasmissione è maggiore di 64.

Esempio di installazione

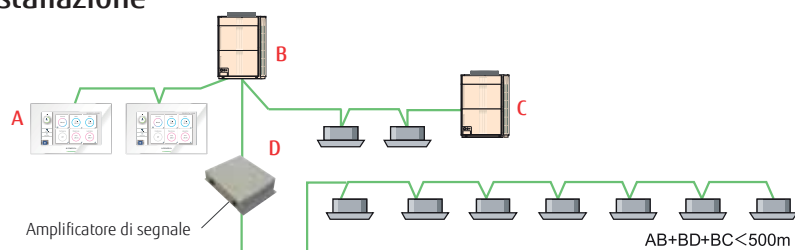











Specifiche tecniche

Nome Modello	UTY-VSGXZ1
Alimentazione	208-240 V 50/60 Hz, monofase
Consumo elettrico (W)	4,5
Dimensioni (H × L × P) mm	67 × 288 × 211
Peso (g)	1.500

Elenco comandi (disponibili) per Gamma residenziale e commerciale

Comandi opzionali / Accessori:

Tipologia	Refrigerante	Unità interna										
		Installazione a parete								Cassetta		
		Serie Design		Serie Standard			Serie ECO			Compatta Flusso a 4 vie Serie	Serie Flusso circolare	
		ASHH07/09/12/14KGTG, ASHG07/09/12/14KGTG, ASHG07/09/12/14KGTG	ASHG 07/09/12/14 KETF, KETF-B KETE, KETE-B	ASHH07/09/12/14KMCG, ASHG07/09/12/14KMCF, ASHG07/09/12/14KMCE	ASHG 18/24KMTE	ASHH 30/36KMTB	ASHH 07/09/12 KNCA	ASHG 07/09/12 KPCE	ASHH 07/09/12 KLTA	AUXG 09/12/14/18/22/24 KVLA	AUXG 18/22/24/30/36/45/54 KRLB	
Comandi		● UTY-RVRG+ UTY-TWRXZ2.										● UTY-RVRG
		● UTY-RNRGZ5+ UTY-TWRXZ2										● UTY-RNRGZ5
		● UTY-RLRG+ UTY-TWRXZ2										● UTY-RLRG
		● UTY-RCRGZ1+ UTY-TWRXZ2										● UTY-RCRGZ1
											● UTY-RVNGM	
											● UTY-RNNGM	
Comando remoto semplice	 Nonpolar 2-core	● UTY-RSRG UTY-RHRG+ UTY-TWRXZ2										● UTY-RSRG UTY-RHRG
Comando remoto centralizzato												
Comando remoto Wireless										● UTY-LNTG		
Unità ricevente IR con comando remoto wireless	 Per Canalizzabile											
	 Per Canalizzabile Per Cassetta Per Soffitto										● UTY-LBTGC	

*Non ci sono parti opzionali per la serie KL. *1: può essere utilizzato solo quando viene rimossa l'interfaccia LAN wireless (UTY-TFSXF2).

* 2 Può essere utilizzato solo quando viene rimossa l'interfaccia LAN wireless (UTY-TFSXZ1). * 3 Consultare il proprio rivenditore per le condizioni.



Unità interna												Unità esterna
Slim	Canalizzabile						Pavimento	Soffitto	Multisplit			5/6-unità multisplit
	Media Pressione Statica (Compattezza & Comfort)	Media Pressione Statica (Compatta)	Media Pressione Statica (Standard)	Alta Pressione Statica		Grande			A parete	Cassetta Compatta	Canalizzabile Slim	
ARXG 09/12/14/18 KLLAP	ARXH 22/24/30/ 36/45/54 KMTAP	ARXG 12/14/18/22/24/ 30/36/45/54 KHTAP	ARXG22KMLB, ARXG 24/30/36/45 KMLA	ARXG 45/54KHTB			ACHG 09/12/14 KVCA	ABHG 18/22/24/30/ 36/45/54 KRTA	ASHG 22KMTE	AUXG 07KVL A	ARXG 07KLLAP	AOHG36KBTA5
						ARHG 60LHTA	ARHG 72/90LHTA					AOHG45LBLA6
		● UTY-RVRG					● UTY-RVRG	● UTY-RVRG+ UTY-TWRXZ3	● UTY-RVRG		● UTY-RVRG+ UTY-TWRXZ2	● UTY-RVRG
		● UTY-RNRGZ5					● UTY-RNRGZ5	● UTY-RNRGZ5+ UTY-TWRXZ3	● UTY-RNRGZ5	● UTY-RNRGZ5+ UTY-TWRXZ2	● UTY-RNRGZ5	
		● UTY-RLRG					● UTY-RLRG	● UTY-RLRG+ UTY-TWRXZ3	● UTY-RLRG	● UTY-RLRG+ UTY-TWRXZ2	● UTY-RLRG	
		● UTY-RCRGZ1					● UTY-RCRGZ1	● UTY-RCRGZ1+ UTY-TWRXZ3	● UTY-RCRGZ1	● UTY-RCRGZ1+ UTY-TWRXZ2	● UTY-RCRGZ1	
● UTY-RVNGM		● UTY-RVNGM				● UTY-RVNGM					● UTY-RVNGM	
● UTY-RNNGM		● UTY-RNNGM				● UTY-RNNGM					● UTY-RNNGM	
		● UTY-RSRG UTY-RHRG				● UTY-RSRG UTY-RHRG	● UTY-RSRG UTY-RHRG+ UTY-TWRXZ3	● UTY-RSRG UTY-RHRG	● UTY-RSRG UTY-RHRG+ UTY-TWRXZ2	● UTY-RSRG UTY-RHRG		
												● UTY-DMMG1*3 (KBTA5) UTY-DMMG*3 (LBLA6)
										● UTY-LNTG		
						● UTY-LRHGM						
		● UTY-LBTGM				● UTY-LBTGM		● UTY-LBTGH			● UTY-LBTGM	

Elenco comandi (disponibili) per Gamma residenziale e commerciale

Comandi opzionali / Accessori:

Tipologia	Refrigerant	Unità interna										
		Parete									Cassetta	
		Serie Design		Serie Standard			Serie ECO				Compatta Flusso a 4 vie Serie	Serie Flusso circolare
		ASHH07/09/12/14KGTG, ASHG07/09/12/14KGTG, ASHG07/09/12/14KGTG	ASHG 07/09/12/14 KETE, KETE-B	ASHH07/09/12/14KMCG, ASHG07/09/12/14KMCF, ASHG07/09/12/14KMCE	ASHG 18/24KMTE	ASHH 30/36KMTB	ASHH 07/09/12 KNCA	ASHG 07/09/12 KPCE	ASHH 07/09/12 KLTA	ASHG 18/24KLCA	AUXG 09/12/14/18/22/24 KVL4	AUXG 18/22/24/30/36/45/54 KRLB
Interfaccia MODBUS®	 Tipo di linea RC a 3 fili	● FG-AC-MBS1Z1									● FG-RC-MBS1Z1 ● FG-AC-MBS1Z1	
	 Tipo IR	● FG-IR-BMG1Z1									● FG-IR-BMG1Z1+ ● UTY-LBTGC	
Convertitore KNX®	 Convertitore KNX	● UTY-VKSX									● UTY-VKSX	
Interfaccia KNX®	 Tipo di linea RC a 3 fili	● FG-AC-KNX1Z1									● FG-RC-KNX1Z1 ● FG-AC-KNX1Z1	
	 Tipo IR	● FG-IR-KNX1Z1									● FG-IR-KNX1Z1+ ● UTY-LBTGC	
Interfaccia LAN wireless	 Tipo di linea RC a 3 fili										● UTY-TFSX3 ● UTY-TFSX21	
	 USB Tipologia ¹	● Accessory (KGTG, KGTG, KETF, KETF-B, KMCG, KMCF) UTY-TFSXH3, UTY-TFSXF2 (KGTG, KETE, KETE-B, KMCE)			● UTY-TFSXH3 ● UTY-TFSXF2		● Accessory		● UTY-TFSXH3 ● UTY-TFSXF2			
	 Tipo di linea RC a 3 fili	● FG-AC-WIF1Z1									● FG-RC-WIF1Z2 ● FG-AC-WIF1Z1	
	 Tipo IR	● FG-IR-WIF1Z1									● FG-IR-WIF1Z1+ ● UTY-LBTGC	
	 Tipo di linea RC a 3 fili	● FG-AC-WMP1Z1									● FG-RC-WMP1Z1 ● FG-AC-WMP1Z1	
	 Tipo IR	● FG-IR-WMP1Z1									● FG-IR-WMP1Z1+ ● UTY-LBTGC	
Interruttore Esterno di Controllo	 Interruttore Esterno di Controllo	● UTY-TERX+UTY-TWRXZ2									● UTY-TERX	
Rete Convertitore per mono split	 Alimentazione DC Tipo di alimentazione	● UTY-VTGX+UTY-TWRXZ2 or UTY-VTGXV+UTY-TWRXZ2									● UTY-VTGX ● UTY-VTGXV	

Unità interna											
Slim	Media Pressione Statica (Compattezza & Comfort)	Media Pressione Statica (Compatta)	Media Pressione Statica (Standard)	Alta Pressione Statica		Grande	Pavimento	Soffitto	Multisplit		
									A parete	Cassetta Compatta	Canalizzabile Slim
ARXG 09/12/14/18 KLLAP	ARXH 22/24/30/36/45/54 KMTAP	ARXG 12/14/18/22/24/30/36/45/54 KHTAP	ARXG22KMLB, ARXG 24/30/36/45 KMLA	ARXG 45/54KHTB			AGHG 09/12/14 KVCA	ABHG 18/22/24/30/36/45/54 KRTA	ASHG 22KMTE	AUXG 07KVLA	ARXG 07KLLAP
					ARHG 60LHTA	ARHG 72/90LHTA					
	● FG-RC-MBS1Z1 FG-AC-MBS1Z1			● FG-AC-MBS1Z1	● FG-RC-MBS1Z1	● FG-RC-MBS1Z1 FG-AC-MBS1Z1		● FG-AC-MBS1Z1			● FG-RC-MBS1Z1 FG-AC-MBS1Z1
	● FG-IR-BMG1Z1+ UTY-LBTGM				● FG-IR-BMG1Z1+ UTY-LRHGM		● FG-IR-BMG1Z1	● FG-IR-BMG1Z1+ UTY-LBTGH	● FG-IR-BMG1Z1		● FG-IR-BMG1Z1+ UTY-LBTGM
	● UTY-VKSX				● UTY-VKSX		● UTY-VKSX*2	● UTY-VKSX	● UTY-VKSX*1		● UTY-VKSX
	● FG-RC-KNX1Z1 FG-AC-KNX1Z1			● FG-AC-KNX1Z1	● FG-RC-KNX1Z1	● FG-RC-KNX1Z1 FG-AC-KNX1Z1		● FG-AC-KNX1Z1			● FG-RC-KNX1Z1 FG-AC-KNX1Z1
	● FG-IR-KNX1Z1+ UTY-LBTGM			● FG-AC-KNX1Z1+ UTY-LBTGM	● FG-IR-KNX1Z1+ UTY-LRHGM		● FG-IR-KNX1Z1	● FG-IR-KNX1Z1+ UTY-LBTGH	● FG-IR-KNX1Z1		● FG-IR-KNX1Z1+ UTY-LBTGM
	● UTY-TFSXJ3 UTY-TFSXZ1				● UTY-TFNXZ1		● UTY-TFSXJ3 UTY-TFSXZ1				● UTY-TFSXJ3 UTY-TFSXZ1
									● UTY-TFSXJ3 UTY-TFSXF2		
	● FG-RC-WIF1Z2 FG-AC-WIF1Z1			● FG-AC-WIF1Z1	● FG-RC-WIF1Z2	● FG-RC-WIF1Z2 FG-AC-WIF1Z1		● FG-AC-WIF1Z1			● FG-RC-WIF1Z2 FG-AC-WIF1Z1
	● FG-IR-WIF1Z1+ UTY-LBTGM				● FG-IR-WIF1Z1+ UTY-LRHGM		● FG-IR-WIF1Z1	● FG-IR-WIF1Z1+ UTY-LBTGH	● FG-IR-WIF1Z1		● FG-IR-WIF1Z1+ UTY-LBTGM
	● FG-RC-WMP1Z1 FG-AC-WMP1Z1			● FG-AC-WMP1Z1	● FG-RC-WMP1Z1	● FG-RC-WMP1Z1 FG-AC-WMP1Z1		● FG-AC-WMP1Z1			● FG-RC-WMP1Z1 FG-AC-WMP1Z1
	● FG-IR-WMP1Z1+ UTY-LBTGM				● FG-IR-WMP1Z1+ UTY-LRHGM		● FG-IR-WMP1Z1	● FG-IR-WMP1Z1+ UTY-LBTGH	● FG-IR-WMP1Z1		● FG-IR-WMP1Z1+ UTY-LBTGM
				● UTY-TERX			● UTY-TERX+ UTY-TWRXZ3	● UTY-TERX	● UTY-TERX+ UTY-TWRXZ2		● UTY-TERX
				● UTY-VTGX UTY-VTGXV			● UTY-VTGX+ UTY-TWRXZ3 UTY-VTGXV+ UTY-TWRXZ3	● UTY-VTGX UTY-VTGXV	● UTY-VTGX+ UTY-TWRXZ2 or UTY-VTGXV+ UTY-TWRXZ2		● UTY-VTGX UTY-VTGXV

*Non ci sono parti opzionali per la serie KL. *1: può essere utilizzato solo quando viene rimossa l'interfaccia LAN wireless (UTY-TFSXF2).
* 2 Può essere utilizzato solo quando viene rimossa l'interfaccia LAN wireless (UTY-TFSXZ1). * 3 Consultare il proprio rivenditore per le condizioni.

Elenco comandi (disponibili) per gamma VRF

Comandi opzionali / Accessori:

Tipologia	Refrigerante	Unità interna										
		Cassetta				Canalizzabile						
		Flusso a una via	3 flussi d'aria	Compatto Tipo a griglia/Tipo standard		Slim	Large	Mini (Con pompa di scarico)	Bassa pressione statica			
					Alta efficienza				Slim (con pompa di scarico)		Alta efficienza	
		AUXB 004/005/007/ 009/012/014/ 018HLAH	AUXN 009/012/014 HLAH	Flusso circolare			ARXD 004/005/007/ 009/012/014/ 018/024 HLAH	ARXP 009/012/014 HLAH				
		AUXV 004/007/009/ 012/014/018/ 024GLEH	AUXS 018/024 GLEH	AUXB 004/007/009/ 012/014/018/ 024GLEH		AUXM 018/024/030 GLEH	AUXK 018/024/030/ 034/036/045/ 054GLEH	ARXK 004/007/009/ 012/014/018/ 024GLGH	ARXD 04GALH	ARXD 007/009/012/ 014/018/024 GLEH		
Comandi												
			● UTY-RVRG									
			● UTY-RNRGZ5									
			● UTY-RLRG									
Comando remoto cablato		● UTY-RCRGZ1										
		● UTY-RSRG ● UTY-RHRG										
Comando remoto semplice	 Nonpolar 2-core Tipologia	● UTY-LNHG										
Comando remoto wireless												
IR receiver unit		● UTY-TRHX			● UTY-LBHXD	● UTY-TRHX	● UTY-YWC	● UTY-TRHX				
Comando remoto centralizzato		● UTY-DCGGZ3										
Controllo Touch Panel		● UTY-DTGGZ1										
Controller di sistema, controller di sistema Lite		● UTY-APGXZ1, UTY-ALGXZ1										



Unità interna												
Canalizzabile			Pavimento		Pavimento/ Soffitto	Soffitto	Installazione a parete					
Bassa pressione statica	Media pressione statica	Alta pressione statica	-	EEV esterna			-	EEV esterna	-	EEV esterna	-	-
Alta efficienza	Normal	Normal					ASHA 004/005/007/ 009/012/014 HLAH	ASHE 004/005/007/ 009/012/014 HLAH				
ARXP 018/030 GLFH	ARXA 024/030/ 036/045 GLEH	ARXC 036/045/060/ 072/090/096 GTEH	AGHA 004/007/ 009/012/014 GCGH	AGHE 004/007/ 009/012/014 GCEH	ABHA 012/014/ 018/024 GTEH	ABHA 030/036/ 045/054 GTEH	ASHA 004/007/009 GCGH	ASHE 004/007/009 GCEH	ASHA 012/014GCGH	ASHE 012/014GCEH	ASHA 18/24GBCH	ASHA 030/034GTEH
● UTY-RVRG												
● UTY-RNRGZ5												
● UTY-RLRG												
● UTY-RCRGZ1												
● UTY-RSRG UTY-RHRG												
● UTY-LNHG												
● UTY-TRHX												
● UTY-DCGGZ3												
● UTY-DTGGZ1												
● UTY-APGXZ1, UTY-ALGXZ1												

Elenco componenti (disponibili) per gamma VRF

Comandi opzionali / Accessori:

Tipologia	Refrigerante	Unità interna									
		Cassetta				Slim		Large		Canalizzabile	
		Flusso a una via	3 flussi d'aria	Compatto Tipo a griglia/Tipo standard		Flusso circolare		Mini (Con pompa di scarico)	Bassa pressione statica		
					Alta efficienza				Slim (con pompa di scarico)		Alta efficienza
		AUXB 004/005/007/ 009/012/014/ 018HLAH	AUXN 009/012/014 HLAH				ARXD 004/005/007/ 009/012/014/ 018/024 HLAH	ARXP 009/012/014 HLAH			
	AUXV 004/007/009/ 012/014/018/ 024GLEH	AUXS 018/024 GLEH	AUXB 004/007/009/ 012/014/018/ 024GLEH		AUXM 018/024/030 GLEH	AUXK 018/024/030/ 034/036/045/ 054GLEH	ARXK 004/007/009/ 012/014/018/ 024GLGH	ARXD 04GALH	ARXD 007/009/012/ 014/018/024 GLEH		
Interfaccia		● UTY-ABGXZ1, UTY-VBGX									
		● FG-AC-BAC1Z1							● FG-AC-BAC1Z1		
		● FG-IR-BMG1Z1+ UTY-TRHX	● FG-IR-BMG1Z1	● FG-IR-BMG1Z1+ UTY-LBHXD		● FG-IR-BMG1Z1+ UTY-TRHX	● FG-IR-BMG1Z1+ UTB-YWC	● FG-IR-BMG1Z1+ UTY-TRHX			
Convertitore di rete per LONWORKS™		● UTY-VLGX									
Convertitore MODBUS®		● UTY-VMGX FG-TL-MBS16Z1									
Interfaccia MODBUS®	Tipo di linea RC a 3 fili	● FG-AC-MBS1Z1					● FG-RC-MBS1Z1		● FG-AC-MBS1Z1		
	Tipo IR	● FG-IR-BMG1Z1+ UTY-TRHX	● FG-IR-BMG1Z1	● FG-IR-BMG1Z1+ UTY-LBHXD		● FG-IR-BMG1Z1+ UTY-TRHX	● FG-IR-BMG1Z1+ UTB-YWC	● FG-IR-BMG1Z1+ UTY-TRHX			
Convertitore KNX®		● UTY-VKXS									
		● UTY-VKGX FG-TL-KNX16Z1									
Interfaccia KNX®	Tipo di linea RC a 3 fili	● FG-AC-KNX1Z1					● FG-RC-KNX1Z1		● FG-AC-KNX1Z1		
	Tipo IR	● FG-IR-KNX1Z1+ UTY-TRHX	● FG-IR-KNX1Z1	● FG-IR-KNX1Z1+ UTY-LBHXD		● FG-IR-KNX1Z1+ UTY-TRHX	● FG-IR-KNX1Z1+ UTB-YWC	● FG-IR-KNX1Z1+ UTY-TRHX			
Interfaccia LAN wireless	Tipo di connettore CN ¹	● UTY-TFSXJ3 UTY-TFSXZ1					● UTY-TFSXJ3 UTY-TFSXZ1 (007-024)		● UTY-TFSXJ3 UTY-TFSXZ1		
	Tipo di linea RC a 3 fili	● FG-AC-WIF1Z1					● FG-RC-WIF1Z2		● FG-AC-WIF1Z1		
	Tipo IR	● FG-IR-WIF1Z1+ UTY-TRHX	● FG-IR-WIF1Z1	● FG-IR-WIF1Z1+ UTY-LBHXD		● FG-IR-WIF1Z1+ UTY-TRHX	● FG-IR-WIF1Z1+ UTB-YWC	● FG-IR-WIF1Z1+ UTY-TRHX			
	Tipo di linea RC a 3 fili	● FG-AC-WMP1Z1					● FG-RC-WMP1Z1		● FG-AC-WMP1Z1		
	Tipo IR	● FG-IR-WMP1Z1+ UTY-TRHX	● FG-IR-WMP1Z1	● FG-IR-WMP1Z1+ UTY-LBHXD		● FG-IR-WMP1Z1+ UTY-TRHX	● FG-IR-WMP1Z1+ UTB-YWC	● FG-IR-WMP1Z1+ UTY-TRHX			
Interruttore esterno di controllo		● UTY-TERX									

Unità interna												
Canalizzabile			Pavimento				Installazione a parete					
Bassa pressione statica	Media pressione statica	Alta pressione statica	-	EEV esterna	Pavimento/Soffitto	Soffitto	-	EEV esterna	-	EEV esterna	-	-
Alta efficienza	Normal	Normal										
							ASHA 004/005/007/ 009/012/014 HLAH	ASHE 004/005/007/ 009/012/014 HLAH				
ARXP 018/030 GLFH	ARXA 024/030/ 036/045 GLEH	ARXC 036/045/060/ 072/090/096 GTEH	AGHA 004/007/ 009/012/014 GCGH	AGHE 004/007/ 009/012/014 GCEH	ABHA 012/014/ 018/024 GTEH	ABHA 030/036/ 045/054 GTEH	ASHA 004/007/009 GCGH	ASHE 004/007/009 GCEH	ASHA 012/014GCGH	ASHE 012/014GCEH	ASHA 18/24GBCH	ASHA 030/034GTEH
● UTY-ABGXZ1, UTY-VBGX												
● FG-AC-BAC1Z1											● FG-AC-BAC1Z1	
● FG-IR-BMG1Z1+ UTY-TRHX			● FG-IR-BMG1Z1									
● UTY-VLGX												
● UTY-VMGX FG-TL-MBS16Z1												
● FG-AC-MBS1Z1										● FG-RC-MBS1Z1		● FG-AC-MBS1Z1
● FG-IR-BMG1Z1+ UTY-TRHX			● FG-IR-BMG1Z1									
● UTY-VKSX												
● UTY-VKGX FG-TL-KNX16Z1												
● FG-AC-KNX1Z1										● FG-RC-KNX1Z1		● FG-AC-KNX1Z1
● FG-IR-KNX1Z1+ UTY-TRHX			● FG-IR-KNX1Z1									
● UTY-TFSXJ3 UTY-TFSXZ1											● UTY-TFSXJ3 UTY-TFSXZ1	
● FG-AC-WIF1Z1										● FG-RC-WIF1Z2		● FG-AC-WIF1Z1
● FG-IR-WIF1Z1+ UTY-TRHX			● FG-IR-WIF1Z1									
● FG-AC-WMP1Z1										● FG-AC-WMP1Z1		● FG-AC-WMP1Z1
● FG-IR-WMP1Z1+ UTY-TRHX			● FG-IR-WMP1Z1									
● UTY-TERX												

*1: Per la compatibilità dei nuovi adattatori WLAN con le Unità interne non presenti in questo catalogo fare riferimento alla pagina C-019.

Panoramica dei componenti opzionali

Per Split, Multisplit e VRF

Sono forniti diversi componenti opzionali per la corretta installazione dell'unità interna prescelta nell'ambiente di destinazione.

Componenti opzionali Per cassetta



Kit sensore di movimento

La temperatura ambiente può essere controllata rilevando con precisione la temperatura dal sensore integrato



Griglia cassetta

È disponibile un assortimento di griglie per cassetta da abbinare ai diversi interni. La gamma comprende anche una griglia per cassetta a soffitto.



Filtro agli ioni d'argento

Il filtro agli ioni d'argento aiuta a mantenere l'aria interna priva di virus, batteri e muffe.*

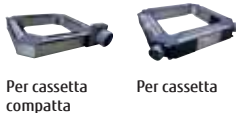

Kit di aspirazione aria fresca

L'aria fresca può essere alimentata da un ventilatore collegato attraverso un'unità di controllo esterna.

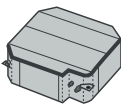

Isolamento per umidità elevata

Per modello a cassetta/ cassetta compatta

L'isolamento per umidità elevata si utilizza per l'installazione in ambienti particolarmente umidi.

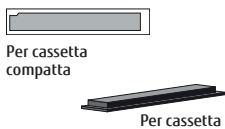

Serranda uscita aria

La serranda di uscita aria permette di utilizzare 3 direzioni di uscita dell'aria in funzione del luogo di installazione.

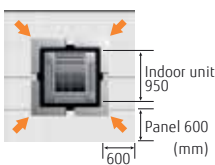

Pannello ampio

Quando il modello a cassetta è installato nello spazio ristretto al di sopra del soffitto, il pannello è utilizzato per chiudere l'apertura.

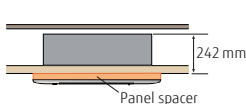

Distanziatore pannello

Quando lo spazio al di sopra del soffitto è basso e il corpo principale sporge oltre la superficie del soffitto, si può utilizzare il distanziatore come elemento decorativo

Componenti opzionali Per V-IV



Kit sensore di pressione

La differenza di altezza tra i kit di sensori di pressione può essere aumentata fino a 110 m.

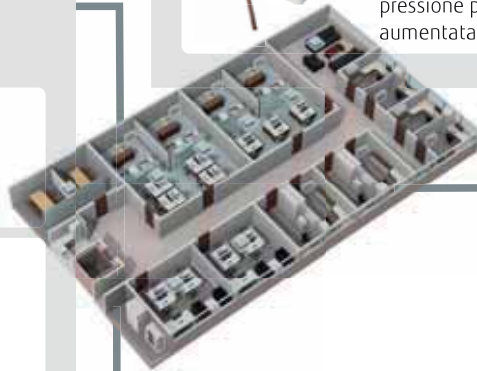

Componenti opzionali Per installazione a pavimento

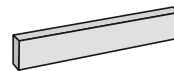

Kit semi incasso

Questo kit è utilizzato per realizzare il semi incasso a parete delle unità interne installate a pavimento.



Filtro agli ioni d'argento

Il filtro agli ioni d'argento aiuta a mantenere l'aria interna libera da virus, batteri e muffe.*



Componenti opzionali Per installazione canalizzata e a soffitto



Kit deflettori automatici

I semplici deflettori automatici offrono un piacevole flusso d'aria e si adattano a tutti gli interni



Unità sensore remoto

Con l'installazione del sensore remoto si acquista nuovo spazio di servizio alla struttura.

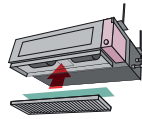

Filtro agli ioni d'argento

Il filtro agli ioni d'argento aiuta a mantenere l'aria interna priva di virus, batteri e muffe.*

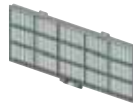

Filtro a lunga durata

Cattura efficacemente impurità e polvere. La lunga durata del filtro riduce i costi di manutenzione.

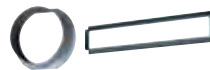

Flangia

La flangia è utilizzata per realizzare i collegamenti tra i tubi per le unità canalizzabili a media pressione statica e le unità a soffitto.



Pompa di scarico

Questo dispositivo scarica l'acqua che si raccoglie durante il funzionamento.

Parti di collegamento



Per modello a parete

Kit di comunicazione

Per i modelli a parete, questo kit è necessario in caso di collegamento dell'unità interna al kit di collegamento esterno o al comando remoto a filo.



Per modello a parete

PCB Input/Output esterni

Per modelli a parete, canalizzati o a cassetta, questi componenti sono necessari per l'utilizzo di funzioni d'ingresso/uscita esterne.



Per canalizzabili e cassetta



Box e staffa per PCB input/output esterni

Il box e la staffa sono utilizzati per l'installazione della PCB input/output esterni.

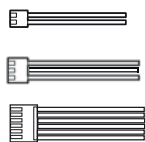

Kit e set di collegamento esterno

Cablaggi tra la PCB del prodotto e il dispositivo esterno.



Unità di collegamento

Sono fornite unità di collegamento per separare i tubi in caso di collegamento di più unità interne in un sistema multisplit o VRF.



Alimentatore elettrico esterno

Il generatore elettrico esterno assicura la funzionalità del sistema anche in caso di interruzione dell'alimentazione elettrica ad alcune unità.

Filtro agli ioni d'argento

UTR-FA16-5 / UTR-FA13-3 / UTR-FA03-5 / UTD-HFAA / UTD-HFRA / UTD-HFTA / UTD-HFTB / UTD-HFTC / UTD-HFNC / UTD-HFNB / UTD-HFNA / UTD-HFND / UTD-HFKB / UTD-HFKA



Per montaggio a parete/
pavimento
UTR-FA16-5 / UTR-FA13-3
UTR-FA03-5

Per cassetta
UTD-HFAA / UTD-HFRA

Per canalizzabile
UTD-HFTA / UTD-HFTB
UTD-HFTC / UTD-HFNC
UTD-HFNB / UTD-HFNA
UTD-HFND / UTD-HFKB
UTD-HFKA

Il filtro agli ioni d'argento aiuta a mantenere l'aria interna libera da virus, batteri e muffe.

(Il filtro agli ioni d'argento inibisce l'attività o la crescita di microrganismi, ma non previene l'infezione.)

Il filtro agli ioni d'argento inibisce l'attività di virus*1, batteri*2 e muffe*3 intrappolati nel filtro.

(Efficace solo quando il microrganismo è intrappolato nel filtro con polvere o goccioline)

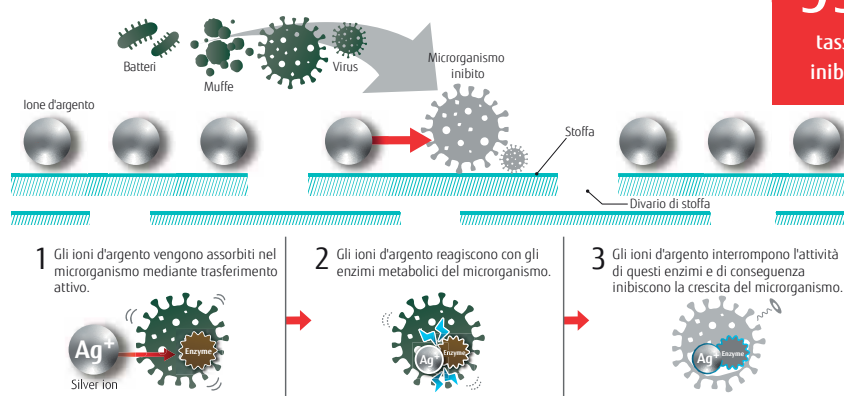

*1 [Organizzazione di test] Kitasato Research Center for Environmental Science [Test Report] N. 2020_0408 [Test virus] Escherichia coli fago Qbeta NBRC 20012 (1 tipo) [Metodo di prova] Basato sul metodo di prova antivirale per prodotti tessili (JIS L 1922) [Risultati del test] Inibito di almeno il 99% in 24 ore. Non testato per prevenire la trasmissione di SARS-CoV-2.

*2 [Organizzazione di test] Kitasato Research Center for Environmental Science [Test Report] N. 2020_0409 [Test batteri] Escherichia coli NBRC 3972 (1 tipo) [Metodo di test] Basato sulla determinazione dell'attività antibatterica e dell'efficacia dei prodotti tessili (JIS L 1902) [Risultati del test] La crescita dei batteri del test è stata inibita da 24 ore di test.

*3 [Organizzazione di test] Kitasato Research Center for Environmental Science [Test Report] N. 2020_0410 [Test funghi] Aspergillus Niger NBRC 105649 e altri funghi (3 tipi) [Metodo di test] Basato sui test di resistenza ai funghi (JIS Z 2911) [Risultati del test] La crescita del fungo è stata inibita da 28 giorni di test.

Il filtro è facilmente rimovibile* e lavabile a mano.

(*Solo modelli nei da parete e da pavimento)

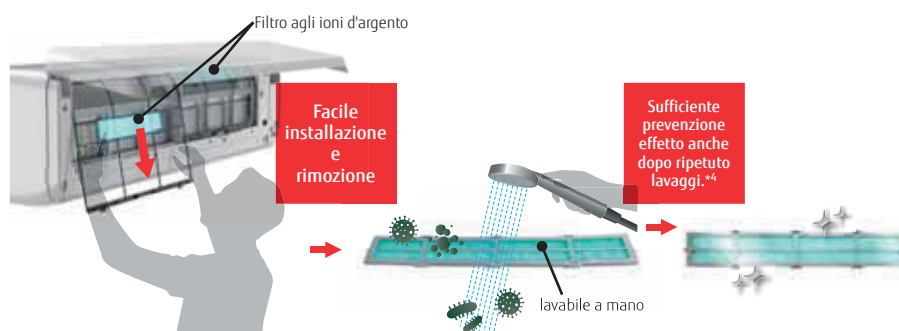

*4 Si consiglia di lavare il filtro o passare l'aspirapolvere entro 3 mesi. La frequenza di pulizia varia a seconda dell'ambiente di utilizzo.

Specifiche tecniche

Nome Modello	Per montaggio a parete/pavimento			Per cassetta	
	UTR-FA16-5	UTR-FA13-3	UTR-FA03-5	UTD-HFAA	UTD-HFRA
Dimensioni nette (H x L x P)	mm	50 x 364 x 6	43 x 272 x 6	350 x 125 x 6	550 x 136 x 6
Peso	g	2	2	7	23
Quantità		2	2	1	1

Nome Modello	Per Canalizzabile								
	UTD-HFTA	UTD-HFTB	UTD-HFTC	UTD-HFNC	UTD-HFNB	UTD-HFNA	UTD-HFND	UTD-HFKB	UTD-HFKA
Dimensioni nette (H x L x P)	mm	390 x 70 x 6	290 x 70 x 6 390 x 70 x 6	620 x 88 x 6	420 x 88 x 6	620 x 88 x 6	500 x 79 x 6	420 x 125 x 6	620 x 108 x 6
Peso	g	6	8	10	8	10	16	12	16
Quantità		2	2	3	1	2	2	2	2

Kit deflettori automatici

UTD-GXTA-W / UTD-GXTB-W / UTD-GXTC-W



I semplici deflettori automatici offrono un piacevole flusso d'aria e si adattano a tutti gli interni.



Controllo flessibile

- Funzionamento con unità interna**
 I deflettori automatici possono essere attivati dal comando remoto sincronizzato dell'unità interna.
- Oscillazione automatica alto/basso**
 - Direzione automatica del flusso d'aria e oscillazione automatica.
 - 4 fasi selezionabili.
- Deflettore a chiusura automatica**
 Quando l'unità interna non è in funzione, i deflettori si chiudono automaticamente.

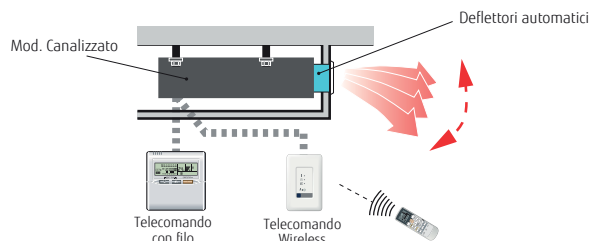

Dimensioni

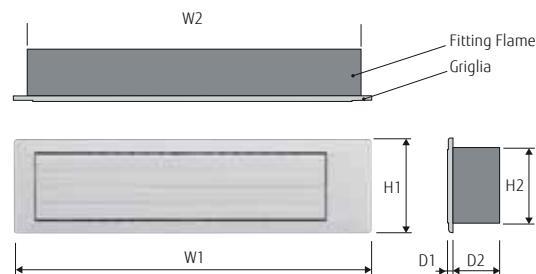

Unità: mm

Nome Modello	W1	W2	H1	H2	D1	D2
UTD-GXTA-W	683	645	180	148	9	84
UTD-GXTB-W	883	845				
UTD-GXTC-W	1.083	1.045				

Specifiche tecniche

Nome Modello		UTD-GXTA-W		UTD-GXTB-W		UTD-GXTC-W	
Unità interna applicabile		ARHG07/09LLTA ARHG12/14LLTB ARXD007/009/012/014GLEH (per VRF) ARXK007/009/012/014GLEH (per VRF) ARXD04GALH (per VRF)		ARHG18LLTB ARXD018GLEH (per VRF) ARXK018GLEH (per VRF)		ARXD024GLEH (per VRF) ARXK024GLEH (per VRF)	
Alimentazione		Collegamento con la centralina di controllo dell'unità interna					
Fissaggio del deflettore		Vite di fissaggio alla flangia o alla tubazione quadra					
Limite di estensione della tubazione quadra		1.0 m (massima lunghezza del condotto tra unità interna e griglia)					
Dimensioni nette (H x L x P)		mm	180x683x(84+9)		180x883x(84+9)		180x1083x(84+9)
Peso	Netto	kg	2.0 (4.4)		2.5 (5.6)		3.0 (6.7)
	Lordo	(lbs)	3.0 (6.7)		3.5 (7.8)		4.0 (8.9)
Colore		Bianco					
Motore deflettore		Motore a velocità variabile					
Accessori		Fitting Flame, ecc.					
Variabili di funzionamento	Raffreddamento	°C	da 18 a 32				
		% RH	80% o minore				
	Riscaldamento	°C	da 16 a 30				

Kit sensore di pressione

UTY-SPWX



Flessibilità di progettazione

Il dislivello tra l'unità esterna e l'unità interna è solitamente di 50 m per la Serie V-IV, ma installando il kit sensore di pressione è possibile ampliarlo fino a 110 m.

(* Questo prodotto può essere utilizzato collegato solo alla serie V-IV. Inoltre, è possibile utilizzare solo l'unità esterna il cui software dell'unità esterna è compatibile con questo prodotto.

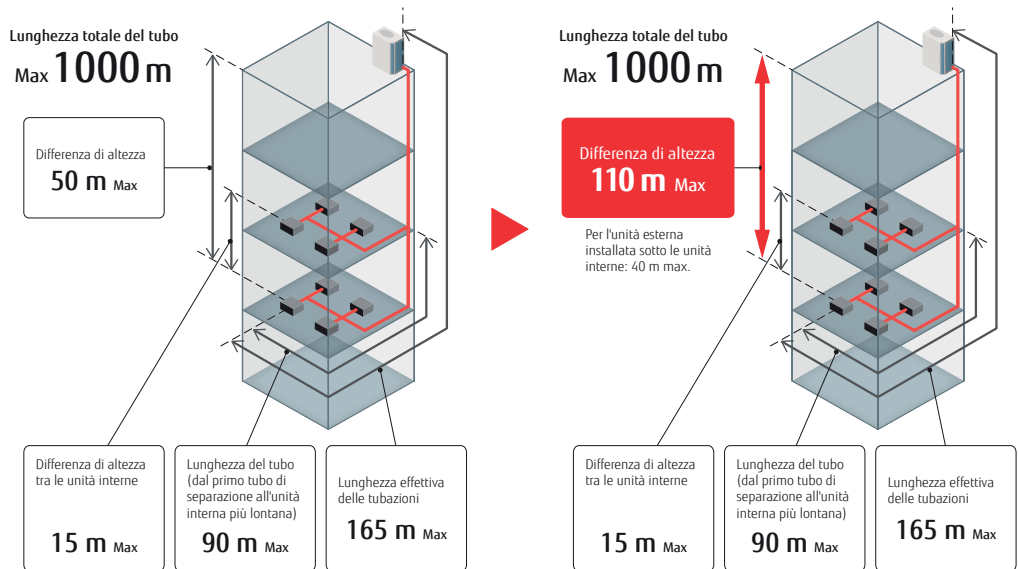

Panoramica del sistema

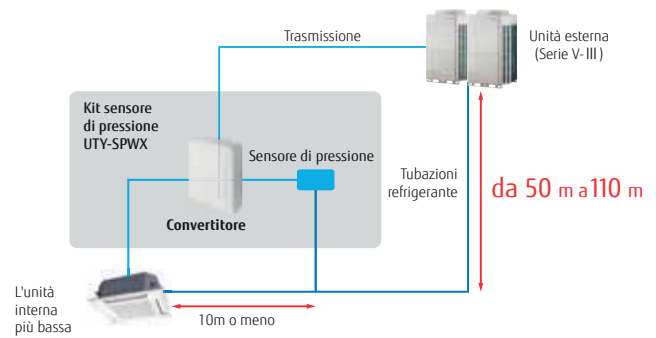

Kit sensore di pressione

Kit sensore di pressione (convertitore)	Sensore di pressione del refrigerante	Tubo di giunzione

Specifiche tecniche

Nome Modello	UTY-SPWX
Batteria	DC16-9
Dimensioni (H x L x P) mm	140 x 117 x 43
Peso (g)	200

Generatore elettrico esterno

UTZ-GXXC



Il generatore elettrico esterno assicura la funzionalità del sistema anche il caso di interruzione dell'alimentazione elettrica ad alcune unità.

Collegando il generatore elettrico esterno, l'unità interna è alimentata a corrente ausiliaria per garantire il funzionamento continuo e senza errori del sistema. Il relè integrato può ridurre i tempi e i costi di installazione.

Elevata affidabilità

- A: Un sensore rileva l'interruzione dell'alimentazione di rete.
- B: Viene fornita l'alimentazione necessaria per l'azionamento della valvola di espansione dell'unità interna ecc. (DC 12V, 5V)
- C: Viene segnalata l'alimentazione dal generatore elettrico esterno.

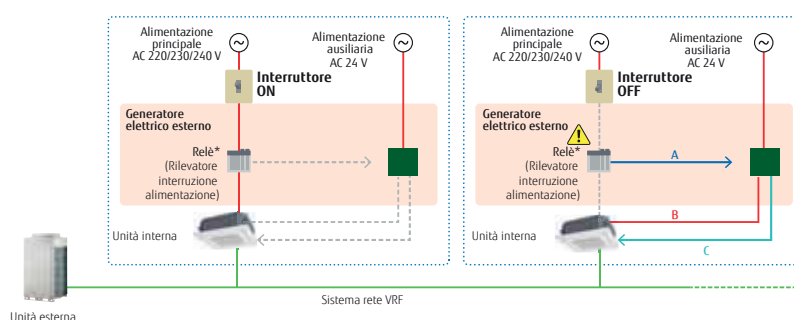

*: non incluso

Note













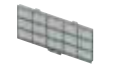

- Quando si passa alla tensione di alimentazione AC24V, utilizzare un trasformatore elettrico con struttura di isolamento equivalente alla CLASSE 2.
- Le unità interne alimentate dal generatore elettrico esterno sono considerate come unità spente per la funzione di ripartizione dei consumi energetici. A tali unità è tuttavia addebitato il consumo in standby e la relativa ripartizione dei costi non può essere pari a 0.

* Ad esempio UL Classe II o IEC 61558 Classe III

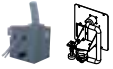
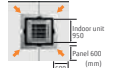
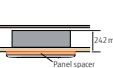
Specifiche tecniche

Nome Modello	UTZ-GXXC
Alimentazione	24VAC 50/60Hz
Dimensioni (H × L × P) mm	97 × 200 × 178
Peso (g)	800

Elenco componenti opzionali **Gamma residenziale e commerciale**

Tipologia	Refrigerante	Unità interna										
		Parete										Cassetta
		Serie Design		Serie Standard			Serie ECO					Compatta a 4 vie
		ASHH07/09/12/14KGTG, ASHG07/09/12/14KGTG, ASHG07/09/12/14KGTG	ASHG 07/09/12/14 KETG, KETG-B, KETE, KETE-B	ASHH07/09/12/14KMCG, ASHG07/09/12/14KMCF, ASHG07/09/12/14KMCE	ASHG 18/24KMTE	ASHH 30/36KMTB	ASHH 07/09/12 KNCA	ASHG 07/09/12 KPCE	ASHH 07/09/12 KLTA	ASHG 18/24KLCA	AUXG 09/12/14/18/22/24 KVLA	
												
Kit sensore di movimento												
Unità sensore remoto												
Griglia cassetta											● UTG-UGF-W	
Kit deflettori automatici												
Filtro ioni d'argento			● UTR-FA16-5			● UTR-FA13-3			● UTR-FA16-5		● UTD-HFAA	
Filtro a lunga durata												
Flangia												
Drain Pump Unit												
Pannello ampio												
Distanziatore pannello												
Kit di aspirazione aria ¹											● UTZ-VXAA	
Serranda uscita aria											● UTR-YDZB	
Isolamento per umidità elevata											● UTZ-KXGC	
Kit semi incasso												
L-Tipologia piping kit												



Unità interna											
Cassetta	Canalizzabile					Canalizzabile	Pavimento	Soffitto	Multisplit		
Flusso circolare	Slim	Media pressione statica (Alta Efficienza & Comfort)	Media pressione statica (Compatta)	Media pressione statica (Standard)	Alta pressione statica	Grande			Cassetta compatta flusso 4 vie	Mini Canalizzabile	Slim Canalizzabile
AUXG 18/22/24/ 30/36/45/54 KRLB	ARXG 09/12/14/18 KLLAP	ARXH 22/24/30/ 36/45/54 KMTAP	ARXG 12/14/18/22/ 24/30/36/45/54 KHTAP	ARXG22KMLB, ARXG 24/30/36/45 KMLA	ARXG45/54KHTB		AGHG 09/12/14 KVCA	ABHG 18/22/24/30/ 36/45/54 KRTA	AUXG07KVLV	ARXG 07/09/12/14/18 KSLAP	ARXG07KLLAP
					ARHG60LHTA	ARHG72/90LHTA			AUHG07/09LVLV	ARHG07/09LSLAP	ARHG07/09LLTA
● UTY-SHZXC											
	● UTY-XSZXZ1									● UTY-XSZXZ1	
● UTG-UKGA-W, UTG-UKGC-W, UTG-UKGA-B									● UTG-UFGF-W (KVLV), UTG-UFGD-W (LVLV)		
	● UTD-GXTA-W (09/12/14) UTD-GXTB-W (18)									● UTD-GXTA-W (07/09/12/14), UTD-GXTB-W (18)	
● UTD-HFRA	● UTD-HFTA (09/12/14) UTD-HFTB (18)	● UTD-HFNB (22/24), UTD-HFNA (30/36/45/54)	● UTD-HFNC (12/14) UTD-HFNB (18/22/24/30) UTD-HFNA (36/45/54)	● UTD-HFND	● UTD-HFKB (45/54)	● UTD-HFKA	● UTR-FA03-5		● UTD-HFAA	● UTD-HFTA (07/09/12/14) UTD-HFTB (18)	● UTD-HFTA
		● UTD-LFDB (22/24), UTD-LFDA(30/36/45/54)	● UTD-LFNA (36/45/54) UTD-LFNB (18/22/24/30) UTD-LFNC (12/14)	● UTD-LF25NA	● UTD-LF60KA (45/54)	● UTD-LFKA					
				● UTD-SF045T UTD-RF204							
				● UTZ-PX1NBA		● UTZ-PX1NAB		● UTR-DPB24T			
● UTG-AKXA-W											
● UTG-BKXA-W											
● UTZ-VXRA									● UTZ-VXAA		
● UTR-YDZK									● UTR-YDZB		
● UTZ-KXRA									● UTZ-KXGC		
							● UTR-STA				
								● UTP-FX24A (18/22/24) UTP-FX35A (30/36/45/54)			

Elenco dei componenti opzionali **Gamma VRF**

Tipologia	Refrigerante	Unità interna									
		Cassetta					Canalizzabile				
		Flusso a una via	3 flussi d'aria	Compatto Tipo a griglia/Typo standard		Slim	Large	Bassa pressione statica			
				Alta efficienza	Flusso circolare		Mini (Con pompa di scarico)	Slim (con pompa di scarico)		Alta efficienza	
		AUXB 004/005/007/ 009/012/014/ 018/024 HLAH	AUXN 009/012/014 HLAH				ARXD 004/005/007/ 009/012/014/ 018/024 HLAH	ARXP 009/012/014 HLAH			
	AUXV 004/007/009/ 012/014/018/ 024GLEH	AUXS 018/024GLEH	AUXB 004/007/009/ 012/014/018/ 024GLEH		AUXM 018/024/030 GLEH	AUXK 018/024/030/ 034/036/045/ 054GLEH	ARXK 004/007/009/ 012/014/018/ 024GLGH	ARXD 04GALH	ARXD 007/009/012/ 014/018/024 GLEH		
Kit sensore di movimento						● UTY-SHZXC					
Unità sensore remoto						● UTY-XSZXZI					
Griglia cassetta		● UTG-UNGA-W UTG-UNGB-W	● UTG-USGA-W	● UTG-UFGE-W UTG-UFGC-W UTG-UFGG-W (HLAH)	● UTG-UFGG-W	● UTG-UKGC-W UTG-UKGA-B					
Kit deflettori automatici							● UTD-GXTA-W (4-14), UTD-GXTB-W (18), UTD-GXTC-W (24)				
Filtro ioni d'argento				● UTD-HFAA		● UTD-HFRA	● UTD-HFTA (004-014) UTD-HFTB (018) UTD-HFTC (024)	● UTD-HFTA	● UTD-HFTA (007-014) UTD-HFTB (018) UTD-HFTC (024)		
Filtro a lunga durata											
Flangia											
Drain Pump Unit											
Pannello ampio						● UTG-AKXA-W					
Distanziatore pannello						● UTG-BKXA-W					
Kit di aspirazione aria ¹				● UTZ-VXAA		● UTZ-VXRA					
Serranda uscita aria				● UTR-YDZB		● UTR-YDZK					
Isolamento per umidità elevata				● UTZ-KXGC		● UTZ-KXRA					
Kit semi incasso											
Alimentatore elettrico esterno						● UTZ-GXXA UTZ-GXXC					
Pressione Sensore Kit											



Unità interna														Unità esterna	
Canalizzabile				Pavimento		Pavimento/ soffitto	Soffitto	Parete				Serie J-VS	Serie V-IV		
Bassa pressione statica	Media pressione statica	Alta pressione statica		-	EEV esterna			-	EEV esterna	-	-				
Alta efficienza	Normale	Normale													
								ASHA 004/005/007/ 009/012/014 HLAH	ASHE 004/005/007/ 009/012/014 HLAH			AJH 040/045/054 KLAH			
ARXP 018/030 GLFH	ARXA 024/030/ 036/045 GLEH	ARXC 036/045/060 GTEH	ARXC 072/090/096 GTEH	AGHA 004/007/ 009/012/014 GCGH	AGHE 004/007/ 009/012/014 GCEH	ABHA 012/014/ 018/024 GTEH	ABHA 030/036/ 045/054 GTEH	ASHA 004/007/009 012/014 GCGH	ASHE 004/007/009 012/014 GCEH	ASHA 18/24GBCH	ASHA 030/034GTEH		AJH 072/090/108/ 126/144/162 LALDH		
● UTI-XSZXZ1								● UTY-XSZXZ1							
	● UTD-HFND	● UTD-HFKB		● UTR-FA03-5				● UTR-FA16-5	● UTR-FA13-3						
	● UTD-LF25NA	● UTD-LF60KA													
	● UTD-SF045T UTD-RF204						● UTD-RF204								
	● UTZ-PX1NBA						● UTR-DPB24T								
							● UTR-STA								
											● UTZ-GXXA UTZ-GXXC				
													● UTY-SPWX		

Elenco Funzioni Gamma residenziale e commerciale

Tipologia	Refrigerante	Unità interna												
		Parete									Cassetta		Canalizzabile	
		Serie Design			Serie Standard			Serie ECO			Serie Compatta Flusso 4 vie	Serie Flusso circolare	Slim	Media pressione statica (Alta efficienza & Comfort)
	ASHH07/09/12/14KGTG, ASHG07/09/12/14KGTG, ASHG07/09/12/14KGTG	ASHG 07/09/12/14, KETG, KETG-B	ASHH07/09/12/14KMC, ASHG07/09/12/14KMC, ASHG07/09/12/14KMC	ASHG 18/24KMTG	ASHH 30/36KMTB	ASHH 07/09/12 KNEA	ASHG 07/09/12 KPEE	ASHH 07/09/12 KLEA	ASHG 18/24KLEA	AUXG 09/12/14/18/22/24 KVLG	AUXG 18/22/24/30/36/45/54KRLB	ARXG 09/12/14/18KLLAP	ADHX 22/24/30/36/45/54 KHTAP	ARXG 12/14/18/22/24/30/36/45/54 KHTAP
	R32													
Awio/Arresto			● ○ UTY-XCSXZ2+ UTY-XWZGZ5								● ○ PCB Terminal or ○ UTY-XCSX+ UTZ-GXRA	● ○ PCB Terminal	● ○ PCB Terminal or ○ UTY-XCSX+ UTZ-GXDA	● ○ PCB Terminal or ○ UTY-XCSX+ UTZ-GXNA
Arresto forzato			● ○ UTY-XCSXZ2+ UTY-XWZGZ5									● ○ PCB Terminal		
Arresto forzato da termostato			● ○ UTY-XCSXZ2+ UTY-XWZGZ5								● ○ UTY-XCSX+ UTZ-GXRA		● ○ UTY-XCSX+ UTZ-GXDA	● ○ UTY-XCSX+ UTZ-GXNA
Funzionamento silenzioso														
Controllo picchi di funzionamento unità esterna														
Stato di funzionamento			○ UTY-XCSXZ2+ UTY-XWZGZ5								● ○ UTY-XWZXZG or ○ UTY-XCSX+ UTZ-GXRA	● ○ UTY-XWZXZG	● ○ UTY-XWZXZG or ○ UTY-XCSX+ UTZ-GXDA	● ○ UTY-XWZXZG or ○ UTY-XCSX+ UTZ-GXNA
Stato di errore			○ UTY-XCSXZ2+ UTY-XWZGZ5								● ○ UTY-XWZXZG or ○ UTY-XCSX+ UTZ-GXRA		● ○ UTY-XWZXZG or ○ UTY-XCSX+ UTZ-GXDA	● ○ UTY-XWZXZG or ○ UTY-XCSX+ UTZ-GXNA
Stato compressore														
Stato di funzionamento ventilatore unità interna			○ UTY-XCSXZ2+ UTY-XWZGZ5								● ○ UTY-XWZXZG or ○ UTY-XCSX+ UTZ-GXRA	● ○ UTY-XWZXZG	● ○ UTY-XWZXZG or ○ UTY-XCSX+ UTZ-GXDA	● ○ UTY-XWZXZG or ○ UTY-XCSX+ UTZ-GXNA
Temperatura ambiente raggiunta														
Potenza termoconvettore ausiliario											● ○ UTY-XWZXZG or ○ UTY-XCSX+ UTZ-GXRA	● ○ UTY-XWZXZG	● ○ UTY-XWZXZG or ○ UTY-XCSX+ UTZ-GXDA	● ○ UTY-XWZXZG or ○ UTY-XCSX+ UTZ-GXNA

*1: Questo cavo è incluso nel kit di presa d'aria esterna (UTZ-VXAA o UTZ-VXRA) * 2: Funzione per installazione nel locale del server

Per SPLIT/MULTISPLIT/MULTISPLIT SIMULTANEO

<p>Kit di comunicazione</p> <p>UTY-TWRXZ3 UTY-TWRXZ2</p>	<p>Scheda esterna di ingresso e uscita</p> <p>UTY-XCSXZ1 (lunghezza del cavo 280 mm) UTY-XCSXZ2 (lunghezza del cavo 280 mm) per modello a parete</p> <p>UTY-XCSX per modello canalizzato e a cassetta</p>	<p>Box per scheda esterna di ingresso e uscita</p> <p>UTZ-GXDA (per Canalizzabile) UTZ-GXRA (per Cassetta) UTZ-GXEA (per Soffitto)</p>	<p>Staffa PCB input/output esterni</p> <p>UTZ-GXNA</p>
--	--	---	---



Unità interna				Multisplit							Unità esterna					
Canalizzabile				Pavimento	Soffitto	Parete	Mini Canalizzabile	Slim Canalizzabile	Cassetta compatta	Split singolo			Multisplit Simultaneo			
Media pressione statica (Standard)	Alta pressione statica		Grande							ADHG 30/36/45/54 KBTB, ADHG 36/45/54 KRTA	ADHG 36/45/54/60 LATT	ADHG 45/54/LBTA, ADHG 72/90/LRLA	ADHG 36/45/LBTB	ADHG 36/45/54 LATT		
ARXG 22KMLB, ARXG 24/30/36/45KMLA	ARXG 45/54KHTB			AGHG 09/12/14, KVCA	ABHG 18/22/24/30/36/45/54KRTA	ASHG 22KMTE	ARXG 07/09/12/14/18 KSLAP	ARXG 07KLLAP		AUXG 07KVLA						
			ARHG 60LHTA	ARHG 72/90LHTA			ARHG 07/09/SLAP			ARHG 07/09/LLTA	ARHG 07/09/LVLA					
● PCB Terminal	● PCB Terminal or ○ UTI-XCSX+ UTZ-GXEA	● UTD-ECSA	● PCB Terminal or ○ UTI-XCSX	● UTY-XWZXZS	● PCB Terminal or ○ UTI-XCSX+ UTZ-GXEA	● UTY-XCSXZ2+ UTY-XWZXZS	● PCB Terminal			● UTD-ECSA	● PCB Terminal					
● PCB Terminal		● UTD-ECSA	● PCB Terminal	● UTY-XWZXZS	● PCB Terminal	● UTY-XCSXZ2+ UTY-XWZXZS	● PCB Terminal			● UTD-ECSA	● PCB Terminal					
○ UTI-XCSX+ UTZ-GXEA	● UTI-XCSX+ UTZ-GXEA	● UTD-ECSA	● UTI-XCSX	● UTY-XWZXZS	● UTI-XCSX+ UTZ-GXEA	● UTY-XCSXZ2+ UTY-XWZXZS										
												● UTY-XWZXZ3	● UTY-XWZXZ2	● UTY-XWZXZ3		○ UTY-XWZXZ2
												● UTY-XWZXZ3	● UTY-XWZXZ2	● UTY-XWZXZ3		○ UTY-XWZXZ2
● UTY-XWZXZG	● UTY-XWZXZG or ○ UTI-XCSX+ UTZ-GXEA	○ UTD-ECSA	● UTY-XWZXZG or ○ UTI-XCSX	● UTY-XWZXZS	● UTY-XWZXZG or ○ UTI-XCSX+ UTZ-GXEA	● UTY-XCSXZ2+ UTY-XWZXZS	● UTY-XWZXZG			● UTD-ECSA	● UTY-XWZXZG					
	● UTY-XWZXZG or ○ UTI-XCSX+ UTZ-GXEA			● UTY-XWZXZS	● UTY-XWZXZG or ○ UTI-XCSX+ UTZ-GXEA	● UTY-XCSXZ2+ UTY-XWZXZS						● UTY-XWZXZ3	● UTY-XWZXZ2	● UTY-XWZXZ3		○ UTY-XWZXZ2
												● UTY-XWZXZ3	● UTY-XWZXZ2	● UTY-XWZXZ3		○ UTY-XWZXZ2
● UTY-XWZXZG	● UTY-XWZXZG or ○ UTI-XCSX+ UTZ-GXEA	● UTD-ECSA	● UTY-XWZXZG or ○ UTI-XCSX	● UTY-XWZXZS	● UTY-XWZXZG or ○ UTI-XCSX+ UTZ-GXEA	● UTY-XCSXZ2+ UTY-XWZXZS	● UTY-XWZXZG			● UTD-ECSA	● UTY-XWZXZG					
					● UTY-XWZXZG or ○ UTI-XCSX+ UTZ-GXEA		● UTY-XWZXZG									

● Contatto a seccot ○ Applicare tensione

Sistema di comunicazione

Kit di collegamento esterno

For Unità interna



UTY-XWZX



UTY-XWZXZ5



UTY-XWZXZG

For Unità esterna



UTY-XWZXZ2



UTY-XWZXZ3

Set comando esterno

For Unità interna

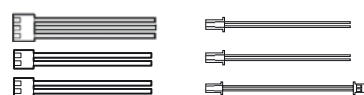

UTD-ECSA

Elenco funzioni Gamma VRF

External input and output function/External connect kit

Tipologia	Refrigerante	Unità interna															
		Cassette					Canalizzabile									Pavimento	
		Flusso una via	Flusso 3D	Tipologia griglia compatta/ Tipologia standard		Slim	Largo	Bassa pressione statica			Bassa pressione statica	Media pressione statica	Alta pressione statica	-	EEV esterna		
				Alta efficienza				Flusso circolare		Mini (Con pompa di scarico)						Slim (Con pompa di scarico)	
			AUXB 004/005/007/009/012/014/018/024 HLAH	AUXN 009/012/014 HLAH				ARXD 004/005/007/009/012/014/018/024 HLAH	ARXP 009/012/014 HLAH								
	AUXV 004/007/009/012/014/018/024GLEH	AUXS 018/024 GLEH	AUXB 004/007/009/012/014/018/024GLEH		AUXM 018/024/030 GLEH	AUXK 018/024/030/034/036/045/054GLEH	ARXK 004/007/009/012/014/018/024GLEH	ARXD 007/009/012/014/018/024 GLEH, ARXD 04GALH		ARXP 018/030 GLFH	ARXA 024/030/036/045 GLEH	ARXC 036/045/060/072/090/096 GTEH	AGHA 004/007/009/012/014 CCGH	AGHE 004/007/009/012/014 CCEH			
Indir	Avvio/Arresto	● UTY-XWZXZD ○ UTY-XWZXZB															
	Arresto forzato																
	Arresto forzato da termostato																
	Funzionamento silenzioso	● UTY-XWZXZD ○ UTY-XWZXZB															
	Controllo picchi di funzionamento unità esterna	● UTY-XWZXZD ○ UTY-XWZXZB															
	Stato di funzionamento	● UTY-XWZXZE ○ UTY-XWZXZ7															
	Stato di errore																
	Stato compressore																
	Stato di funzionamento ventilatore unità interna																
	Temperatura ambiente raggiunta																
IndirIO	Potenza termoconvettore ausiliario	● UTY-XWZXZC															
	Error status	● UTY-XWZXZC															
	Unità interna fan operation status	● UTY-XWZXZC															
	Auxiliary heater output	● UTY-XWZXZC															
	Base pan heater																

*2: Il comando touch ha queste funzioni per Contatto a secco e Applicare tensione, tuttavia il kit di collegamento esterni di cui sopra non è necessario in quanto il comando touch dispone di una morsetteria di ingresso esterna.

Sistema di comunicazione

Kit di collegamento esterno

Per Unità interna

UTY-XWZXZ7

UTY-XWZXZD

UTY-XWZXZB

UTY-XWZXZE

UTY-XWZXZC



Unità interna						Unità esterna					Controlli	Altro
Pavimento/Soffitto		Parete				J-IVL	J-IV	J-IVS	V-IV	VR-IV	Centrale a distanza controller	Unità RB
		-	EEV esterna	-	-							
		ASHA 004/005/007/ 009/012/014 HLAH	ASHE 004/005/007/ 009/012/014 HLAH									
ABHA 012/014/018/ 024GTEH	ABHA 030/036/045/ 054GTEH	ASHA 004/007/009 012/014 GCGH	ASHE 004/007/009 012/014 GCEH	ASHA 10/24GBCH	ASHA 030/034GTEH	AJH 072/090/108/ 126/144/162 LELDH	AJH 040/045/054 LBLDH, AJH 040/045/054 LELDH	AJH 040/045/054 LCLDH	AJH 072/090/108/ 126/144/162 LALDH	AJH 072/090/108/ 126/144 GALDH	UTY-DCCG22	UTP-RX01AH UTP-RX01BH UTP-RX01CH UTP-RX08BH UTP-RX08AH UTP-RX12AH
● UTY-XWZXZD ○ UTY-XWZXZB												
											●UTY-XWZXZ7 ○UTY-XWZXZ8	
						● UTY-XWZXZ6						
● UTY-XWZXZD ○ UTY-XWZXZB												
● UTY-XWZXZD ○ UTY-XWZXZB						● UTY-XWZXZ6					●UTY-XWZXZ7 ○UTY-XWZXZ8	
● UTY-XWZXZE ○ UTY-XWZXZ7												
						● UTY-XWZXZ6						
						● UTY-XWZXZ6					●UTY-XWZXZ6 ○UTY-XWZXZ8	
						● UTY-XWZXZ6						
						● UTY-XWZXZF						
● UTY-XWZXZC						○ UTY-XWZXZ6					○UTY-XWZXZA	
● UTY-XWZXZC						○ UTY-XWZXZ6					○UTY-XWZXZA	
● UTY-XWZXZC												
						● UTY-XWZXZ9			● UTY-XWZXZ9			

● Contatto a seccot ○ Applicare tensione

Per Unità esterna

UTY-XWZXZ6

UTY-XWZXZ9

UTY-XWZXZF

Per unità RB

UTY-XWZXZ6

UTY-XWZXZB

Telecomando centrale

UTY-XWZXZ7

UTY-XWZXZ8

UTY-XWZXZA

Per il controller del pannello a sfioramento

UTY-XWZXZA

Tubi di separazione



Per Gamma commerciale

Tubo di separazione

UTP-SX236A / UTP-SX254A
Per multisplit simultaneo trifase

UTP-SX272A
Per multisplit simultanei Twin/Triple/
Double Twin



UTP-SX354A
Per multisplit simultaneo trifase

UTP-SX372A
Per multisplit simultanei Twin/Triple/
Double Twin



Per Gamma VRV

Tubo di separazione

UTP-AX054A

Tubazione gas



Tubazione liquido



UTP-AX090A

Tubazione gas



Tubazione liquido



UTP-AX180A

Tubazione gas



Tubazione liquido



UTP-AX567A

Tubazione gas



Tubazione liquido



UTP-BX090A

Aspirazione
Tubazione gas



Mandata
Tubazione
gas



Tubazione
liquido



UTP-BX180A

Aspirazione
Tubazione gas



Mandata
Tubazione
gas



Tubazione
liquido



UTP-BX567A

Aspirazione
Tubazione gas



Mandata
Tubazione
gas



Tubazione
liquido



UTP-LX180A
Per DX-Kit



Collettore

UTR-H0906L / UTR-H1806L

Tubazione
gas



Tubazione
liquido



UTR-H0908L / UTR-H1808L

Tubazione
gas



Tubazione
liquido



UTR-J0906A / UTR-J1806A

Tubazione gas
aspirazione



Tubazione gas
mandata



Tubazione
liquido



UTP-J0908A / UTP-J1808A

Tubazione gas
aspirazione



Tubazione gas
mandata



Tubazione
liquido



Kit di derivazione unità esterna

UTP-CX567A

Tubazione gas



Tubazione
liquido



UTP-DX567A

Tubazione gas
aspirazione



Tubazione gas
mandata



Tubazione
liquido





Per Gamma VRF

Kit EV

Codice modello ≥ 09 : UTR-EV09XB
 Codice modello ≥ 12 : UTR-EV14XB
 Per modello compatto a parete



Unità

UTP-RX01AH / UTP-RX01BH /
 UTP-RX01CH
 Modello singolo



UTP-RX04BH
 Modello Multisplit



UTP-RX08AH
 Modello Multisplit



UTP-RX12AH
 Modello Multisplit



Specifiche tecniche

Tubo di separazione

Nome Modello	UTP-AX054A	UTP-AX090A	UTP-AX180A	UTP-AX567A
Potenza totale delle unità interne (kW)	19.6 o minore	28.0 o minore	da 28.1 a 56.0	56.1 o maggiore

Nome Modello	UTP-BX090A	UTP-BX180A	UTP-BX567A
Potenza totale delle unità interne (kW)	28.0 o minore	da 28.1 a 56.0	56.1 o maggiore

Collettore

Nome Modello	3-6 derivazioni	UTR-H0906L	UTR-H1806L
	3-8 derivazioni	UTR-H0908L	UTR-H1808L
Potenza totale delle unità interne (kW)	28.0 o minore		da 28.1 a 56.0

Nome Modello	3-6 derivazioni	UTP-J0906A	UTP-J1806A
	3-8 derivazioni	UTP-J0908A	UTP-J1808A
Potenza totale delle unità interne (kW)	28.0 o minore		da 28.1 a 56.0

Kit di derivazione unità esterna

Nome Modello	UTP-CX567A (per V-IV)	UTP-DX567A (per VR-IV)
Numero di unità esterne	2 unità esterne	1
	3 unità esterne	2

Kit EV

Nome Modello	UTR-EV09XB		UTR-EV14XB	
Modello applicazione	ASHE004GTEH ASHE007GTEH ASHE009GTEH	AGHE004GTEH AGHE007GTEH AGHE009GTEH	ASHE012GCEH ASHE014GCEH	AGHE012GCEH AGHE014GCEH

Unità RB

Tipologia		Split			Multisplit		
Nome Modello		UTP-RX01AH	UTP-RX01BH	UTP-RX01CH	UTP-RX04BH	UTP-RX08AH	UTP-RX12AH
Alimentazione	V/Ø/Hz	230/ 1 / 50					
Potenza assorbita	W	17	24	31	96	136	204
Numero di derivazioni		1	1	1	4	8	12
Potenza massima delle unità interne collegabili (Q)	kW	Q \leq 8.0	Q \leq 18.0	Q \leq 28.0	Q \leq 56.1*1	Q \leq 72.0	Q \leq 95.0
Potenza massima delle unità interne collegabili per derivazione (Q)	kW	Q \leq 8.0	Q \leq 18.0	Q \leq 28.0	Q \leq 18.0	Q \leq 8.0	Q \leq 8.0
Numero massimo di unità interne collegabili per derivazione		3	8	8	8	7	7
Dimensioni (H x L x P)	mm	198x298x268			260x658x428	298x660x618	298x990x618

*1: Con due unità RB collegate in serie (8 derivazioni in totale), la capacità massima delle unità interne collegabili è 56,0 kW.

Residenziale

ARIA/ACQUA

- W-002 Panoramica ARIA/ACQUA
- W-004 Gamma ARIA/ACQUA
- W-006 Benefici
- W-008 Riscaldamento domestico e acqua calda sanitaria
- W-010 Tecnologia ad alta efficienza
- W-012 Modello Split
 - Serie Comfort
 - Serie Super High Power
 - Serie High Power
- W-018 Split con ACS integrata
 - Serie Comfort
- W-020 Pompa di calore Split con ACS integrata
 - Serie Super High Power
 - Serie High Power
- W-024 Panoramica dei comandi
- W-026 Controllo del comfort
- W-028 Configurazione di sistema
- W-030 Esempi di impianto
- W-032 Installazione semplificata
- W-033 Facilità di installazione e manutenzione
- W-034 Limiti d'installazione
- W-035 POMPE DI CALORE ARIA/ACQUA Parti opzionali
- W-036 Componenti opzionali
- W-038 Pompa di calore monoblocco



ARIA/ACQUA

Soluzione innovativa per riscaldamento domestico

SPLIT / SPLIT CON ACS INTEGRATA

ARIA/ACQUA

Residenziale



FUJITSU GENERAL (ITALIA) S.p.A.

Panoramica ARIA/ACQUA

Una soluzione completa per diverse esigenze

L'energia pulita prodotta dalle nostre pompe di calore aria/acqua, garantisce il perfetto comfort in tutti gli ambienti della Vostra abitazione.

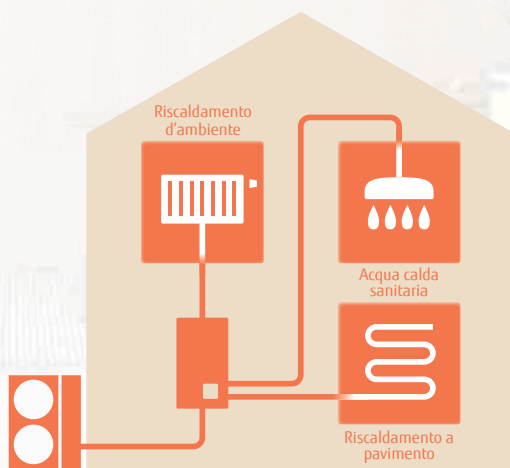

Schema di funzionamento della pompa di calore

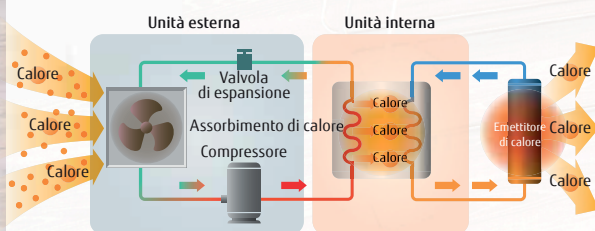



20 Modelli

FUJITSU GENERAL, offre una ampia gamma di sistemi di riscaldamento aria-acqua ad alta efficienza.



Ottimizzazione del funzionamento del ciclo del refrigerante

Il modello Super High Power e High Power assicura elevate prestazioni ed efficienza, grazie a due sensori e ad una tecnologia di controllo del riscaldamento dell'acqua calda.

Pompa di calore Split

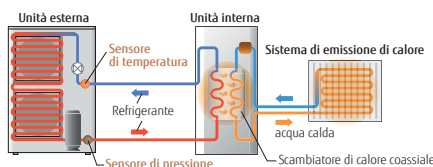

Pompa di calore Split con ACS integrata

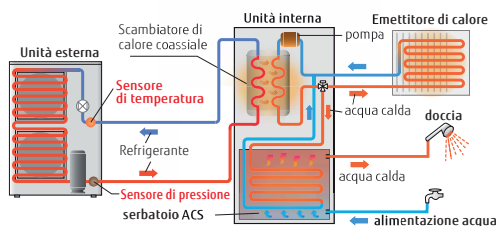

Che cos'è una pompa di calore?

Assorbendo l'energia libera dall'ambiente, la pompa di calore necessita di appena 1 kW di elettricità per generare da 3 a 5 kW di energia termica.

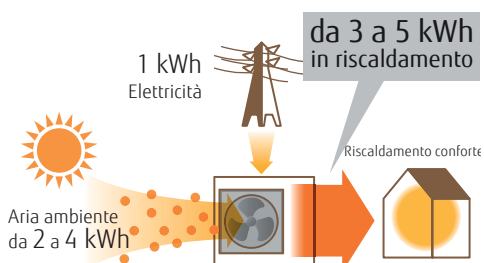

Riduzione dell'utilizzo di energia primaria!





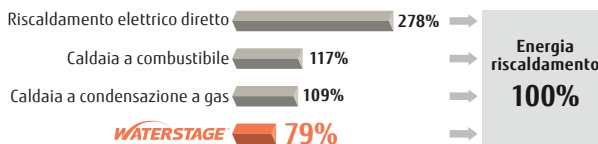









100% di conversione dell'energia primaria in energia termica.

Consumo di energia primaria *



* La perdita di energia elettrica varia in funzione della centrale elettrica. Esempio di efficienza della centrale elettrica: 36%

Gamma ARIA/ACQUA

Modello	Modelli Split					
	Serie Super High Power	Serie High Power		Serie Comfort		
Unità interna idronica				 		
Unità esterna				 		
Range di potenza	16 kW	11/14 kW	11/14/16 kW	5/6 kW	8 kW	10 kW
Caratteristiche del sistema	<ul style="list-style-type: none"> Fornitura di acqua calda a 60°C anche con una temperatura esterna di -20°C Fornitura di acqua calda a 55°C anche con una temperatura esterna di -22°C È possibile utilizzare diversi sistemi di riscaldamento <p>Come riscaldamento a pavimento, radiatori e altri sistemi.*</p> <ul style="list-style-type: none"> Riscaldamento e acqua calda sanitaria nello stesso impianto.* Riscaldatore elettrico supplementare di supporto Fino a due circuiti di controllo indipendenti.* Possibile il funzionamento in raffreddamento.* Range di funzionamento da -25 a 35°C. 	<ul style="list-style-type: none"> Fornitura di acqua calda a 60°C anche con una temperatura esterna di -20°C È possibile utilizzare diversi sistemi di riscaldamento <p>Come riscaldamento a pavimento, radiatori e altri sistemi.*</p> <ul style="list-style-type: none"> Riscaldamento e acqua calda sanitaria nello stesso impianto.* Riscaldatore elettrico supplementare di supporto Fino a due circuiti di controllo indipendenti.* Collegamento in cascata fino a tre sistemi.* Possibile il funzionamento in raffreddamento.* Range di funzionamento da -25 a 35°C. 	<ul style="list-style-type: none"> Fornitura di acqua calda a 55°C anche con una temperatura esterna di -10°C Riscaldamento e acqua calda sanitaria nello stesso impianto.* Riscaldatore elettrico supplementare di supporto Fino a due circuiti di controllo indipendenti.* Possibile il funzionamento in raffreddamento.* Range di funzionamento da -20 a 35°C. 			
Alimentazione	Monofase, 230 V/50 Hz	Monofase, 230 V/50 Hz	Trifase, 400 V/50 Hz	Monofase, 230 V/50 Hz		
Potenza	5 kW			WSHA050ML3 WOHA060KLT		
	6 kW			WSHA080ML3 WOHA060KLT		
	8 kW			WSHA080ML3 WOHA080KLT		
	10 kW			WSHA100ML3 WOHA100KLT		
	11 kW		WSHG140DG WOHG112LHT	WSHG140DG WOHK112LCTA		
	14 kW		WSHG140DG WOHG140LCTA	WSHG140DG WOHK140LCTA		
	15 kW					
	16 kW	WSHG160DJ6 WOHG160LJL		WSHG140DG WOHK160LCTA		
	17 kW					



Split con ACS integrato			
Serie Super High Power	Serie High Power		Serie Comfort
16 kW	11/14 kW	11/14/16 kW	5/6 kW 8 kW 10 kW
<ul style="list-style-type: none"> Fornitura di acqua calda a 60°C anche con una temperatura esterna di -20°C Fornitura di acqua calda a 55°C anche con una temperatura esterna di -22°C È possibile utilizzare diversi sistemi di riscaldamento <p>Come riscaldamento a pavimento, radiatori e altri sistemi.*</p> <ul style="list-style-type: none"> Risparmio di spazio, riscaldamento e ACS in un'unica unità idronica. Riscaldatore elettrico supplementare di supporto Fino a due circuiti di controllo indipendenti.* Possibile il funzionamento in raffreddamento.* Range di funzionamento da -25 a 35°C. 	<ul style="list-style-type: none"> Fornitura di acqua calda a 60°C anche con una temperatura esterna di -20°C È possibile utilizzare diversi sistemi di riscaldamento <p>Come riscaldamento a pavimento, radiatori e altri sistemi.*</p> <ul style="list-style-type: none"> Risparmio di spazio, riscaldamento e ACS in un'unica unità idronica. Riscaldatore elettrico supplementare di supporto Fino a due circuiti di controllo indipendenti.* Possibile il funzionamento in raffreddamento.* Range di funzionamento da -25 a 35°C. 	<ul style="list-style-type: none"> Fornitura di acqua calda a 55°C anche con una temperatura esterna di -10°C Riscaldamento e ACS nello stesso impianto. Riscaldatore elettrico supplementare di supporto Fino a due circuiti di controllo indipendenti.* Possibile il funzionamento in raffreddamento.* Range di funzionamento da -20 a 35°C. 	
Monofase, 230 V/50 Hz	Monofase, ~230 V, 50 Hz	Trifase, ~400 V, 50 Hz	Monofase, 230 V/50 Hz
			WGHA050ML3
			WGHA080ML3
			WGHA080ML3
			WGHA100ML3
	WGHG140DG WOHG112LHT	WGHG140DG WOHK112LCTA	
	WGHG140DG WOHG140LCTA	WGHG140DG WOHK140LCTA	
WGHG160DJ6 WOHG160LJL		WGHG140DG WOHK160LCTA	

*Componenti opzionali

Benefici

Meno emissioni di CO₂

Rispetto ai sistemi convenzionali a gas e ad idrocarburi, questo sistema ecocompatibile riduce sostanzialmente le emissioni di CO₂

Emissioni medie annue di CO₂

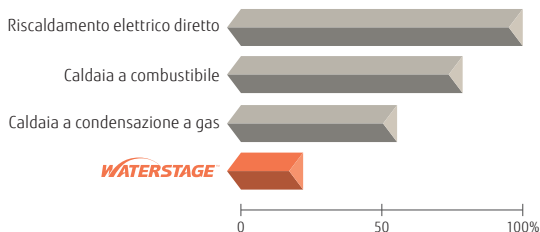

* Calcoli basati sui dati forniti dal Programma europeo per l'efficienza delle caldaie a combustibile EU 27: 89%, efficienza della caldaia a gas: 93%

Bassi costi di gestione

I costi di gestione sono bassi grazie alla tecnologia ad alta efficienza delle pompe di calore.

Costo di gestione annuale medio

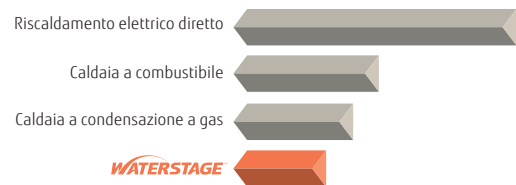

* I valori possono variare in base all'installazione, alla posizione e alle condizioni operative.

Pulito e salutare

Poiché un sistema ARIA/ACQUA non utilizza un bruciatore per riscaldare l'acqua, non produce NO_x o altre sostanze nocive.



Sistema di riscaldamento ecologico



Facile installazione e manutenzione

Tutti i componenti sono integrati in unità compatte.

Nessuna canna fumaria da pulire

Nessun inquinamento

Bassi costi di manutenzione

Unità interna ben strutturata.

La sofisticata disposizione delle unità idroniche consente una facile installazione e manutenzione.



Standard di efficienza energetica

Etichette dei prodotti

Apparecchi per il riscaldamento d'ambiente

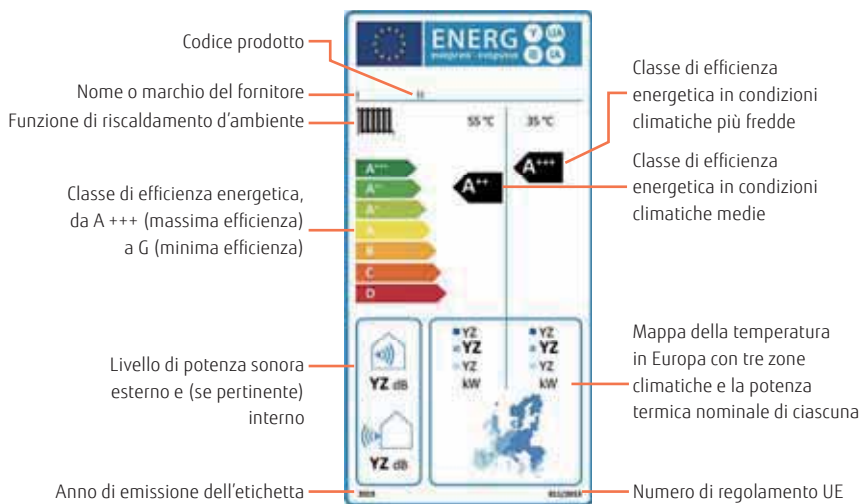

Apparecchi misti per riscaldamento e produzione di ACS

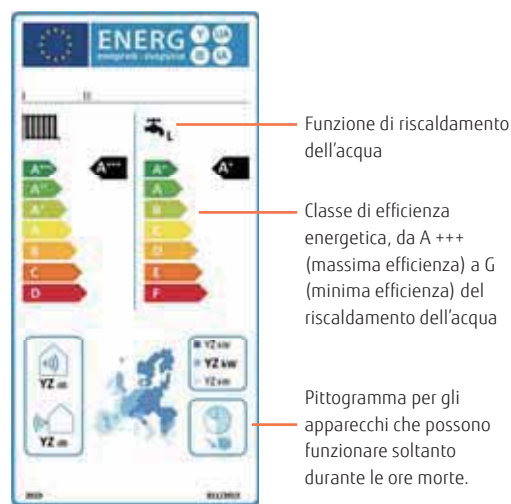

La direttiva sulla progettazione ecocompatibile Regolamento 1 lotto 813/2013

Dal 26 settembre 2015 la direttiva sulla progettazione ecocompatibile si applicherà agli apparecchi per il riscaldamento d'ambiente (comprese le pompe di calore e le caldaie a combustibile fossile), i sistemi di riscaldamento misti (sia per il riscaldamento d'ambiente che dell'acqua), gli scaldacqua e i serbatoi di stoccaggio dell'acqua. Tutti questi prodotti dovranno soddisfare i requisiti minimi di efficienza energetica * 1 e rispettare i livelli di potenza sonora. Il livello minimo di efficienza energetica sarà aumentato dal 26 settembre 2017 e il livello massimo di potenza sonora sarà abbassato il 26 settembre 2018.

L'efficienza energetica è rappresentata dall'efficienza energetica stagionale del riscaldamento d'ambiente (η_s).

La direttiva sull'etichettatura energetica (UE) n. 811/2013

La nuova etichettatura è pensata per fornire ai consumatori informazioni sull'efficienza energetica e mettere a confronto sistemi di riscaldamento diversi. Su ogni etichetta devono essere indicati il modello dell'apparecchiatura, la classe di efficienza energetica, i livelli di potenza sonora e la potenza termica. Per i generatori di calore, la scala va da A+++ a D. Esistono due modelli di etichetta, per apparecchi di riscaldamento d'ambiente e apparecchi misti.

Riscaldamento d'ambiente stagionale Classe di efficienza energetica

Tranne pompe di calore a bassa temperatura 55°C	Pompa di calore a bassa temperatura 35°C
A+++ $\eta_s \geq 150$	$\eta_s \geq 175$
A++ $125 \leq \eta_s < 150$	$150 \leq \eta_s < 175$
A+ $98 \leq \eta_s < 125$	$123 \leq \eta_s < 150$
A $90 \leq \eta_s < 98$	$115 \leq \eta_s < 123$
B $82 \leq \eta_s < 90$	$107 \leq \eta_s < 115$
C $75 \leq \eta_s < 82$	$100 \leq \eta_s < 107$
D $36 \leq \eta_s < 75$	$61 \leq \eta_s < 100$
E $34 \leq \eta_s < 36$	$59 \leq \eta_s < 61$
F $30 \leq \eta_s < 34$	$55 \leq \eta_s < 59$
G $\eta_s < 30$	$\eta_s < 55$

Etichetta di qualità EHPA



ARIA-ACQUA² di Fujitsu General ha ottenuto l'Etichetta di qualità EHPA³ superando i test previsti dalle norme internazionali EN14511 ed EN17025. L'Etichetta di qualità EHPA^{**} garantisce al consumatore finale la qualità della pompa di calore commercializzata.

*2: Solo High Power trifasee

*3: Per verificare la validità dell'etichetta: www.ehpa.org/quality/quality-label/

Etichetta SG-Ready



SG-Ready è lo standard definito dal BWP⁴ per l'integrazione del dispositivo in una rete intelligente. Le pompe di calore provviste di Etichetta SG-Ready sono in grado di ricevere segnali dalla rete elettrica (ed anche da sistemi PV) sull'energia (eolica, solare o idrica) disponibile (rinnovabile inutilizzata). Fujitsu General offre la compatibilità SG-Ready per tutte le nuove serie di pompe di calore.

*4: BWP: Associazione tedesca per le pompe di calore

La certificazione HP Keymark del CEN (European Committee for standardization)



HP KEYMARK è una certificazione completa a supporto della qualità delle pompe di calore nel mercato europeo. HP KEYMARK è un marchio europeo di certificazione, volontario e indipendente, (certificazione ISO tipo 5) per tutte le pompe di calore, le pompe di calore miste e gli scaldacqua (come previsto da Ecodesign, Regolamento UE 813/2013 e 814/2013) ARIA-ACQUA * 5 di Fujitsu General ha ottenuto il KEYMARK * 6.

* 5: Solo il modello comfort R32

* 6: Verificare la validità del marchio su www.heatpumpkeymark.com/about/



Riscaldamento domestico

& Acqua calda sanitaria

Un vasto assortimento di prodotti adattabili in modo specifico alle condizioni climatiche, alla struttura familiare ed all'applicazione. Forniamo diversi prodotti per soddisfare ogni esigenza: dall'alta potenza, alle soluzioni dedicate al riscaldamento, fino alle serie compatte ed economiche.

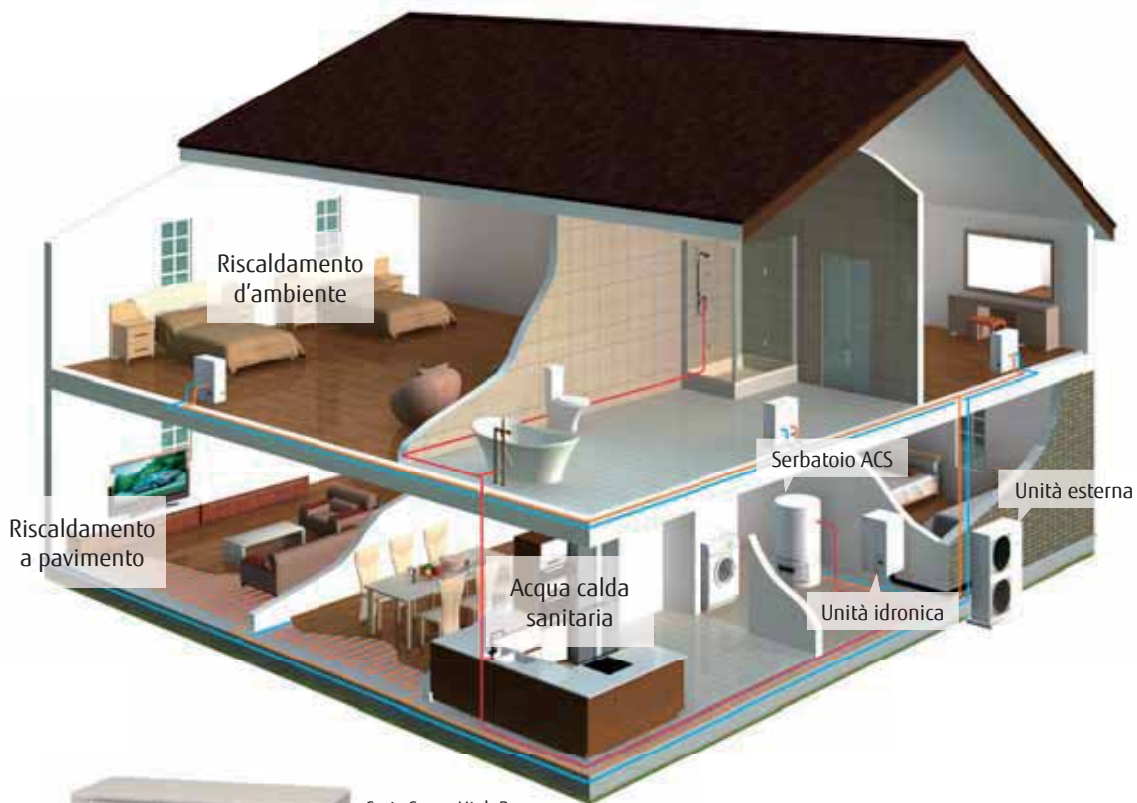

Serie Super High Power
Monofase: 16 kW
Trifase: 15/17 kW



Acqua in uscita ad alta temperatura

La temperatura dell'acqua in uscita è mantenuta a 60° con temperature esterne fino a -20°C, senza l'impiego di resistenze elettriche.

Per il riscaldamento d'ambiente e l'acqua calda sanitaria

L'unità esterna e l'unità interna possono essere installate separatamente per facilitare la realizzazione dell'impianto. Poiché l'unità idronica è installata all'interno dell'abitazione, è escluso l'effetto del gelo sull'acqua in circolazione. La potenza di riscaldamento può essere aumentata in modo flessibile collegando più unità in cascata.¹

*1: Solo per alta potenza



Soluzione salvaspazio con serbatoio ACS integrato



R32

Il refrigerante R32 è altamente rispettoso dell'ambiente per la riduzione del potenziale di riscaldamento globale rispetto ad altri refrigeranti attualmente disponibili sul mercato.

Risparmio di spazio grazie al serbatoio ACS integrato

La caldaia può essere sostituita facilmente. La potenza di riscaldamento può essere aumentata in modo flessibile collegando più unità in cascata.



+ Serbatoio ACS

Il sistema si può dotare di serbatoio ACS (opzionale) per la fornitura di acqua calda sanitaria.

+ Caldaia

Abbinando il sistema alla caldaia esistente, si può ottenere un riscaldamento efficiente anche a basse temperature esterne.

*componente opzionale necessario

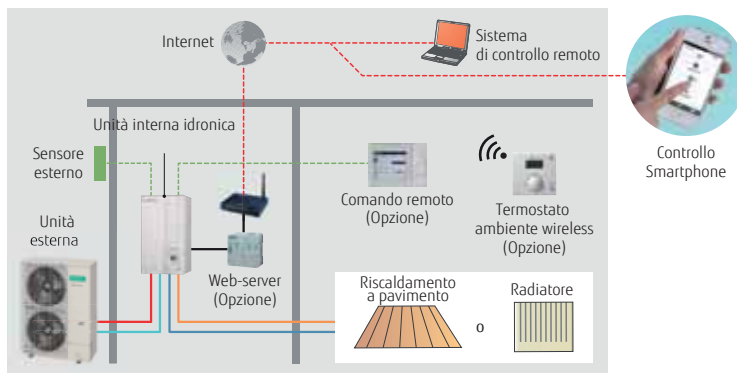

Controllo

Le esigenze degli utenti sono soddisfatte da una varietà di comandi, quali il controllo individuale e il controllo remoto.

Tecnologia ad alta efficienza

Compressore Twin-Rotary

Punto di iniezione a controllo lineare



Per unità esterna

Compressore Twin Rotary con punto di iniezione a controllo lineare

Genera una temperatura di condensazione elevata senza surriscaldare il gas di scarico grazie al processo di iniezione a controllo lineare durante la compressione. La temperatura di condensazione risulta pertanto superiore a quella di un normale circuito. Il processo d'iniezione controllata di tipo lineare durante la compressione consente di ottenere una temperatura dell'acqua calda più elevata.

Circuito ottimizzato = temperatura dell'acqua più alta

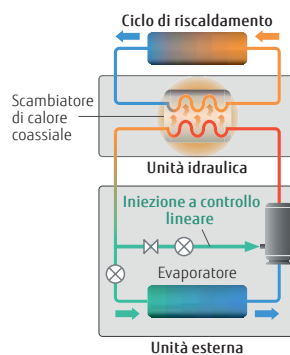
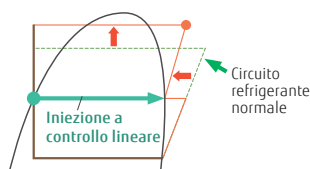

Preciso controllo della temperatura con tecnologia inverter DC

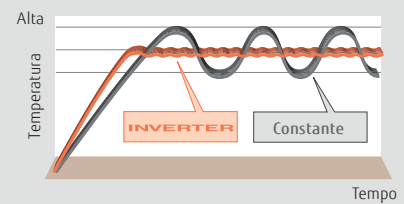



Scambiatore di calore coassiale ad alta efficienza

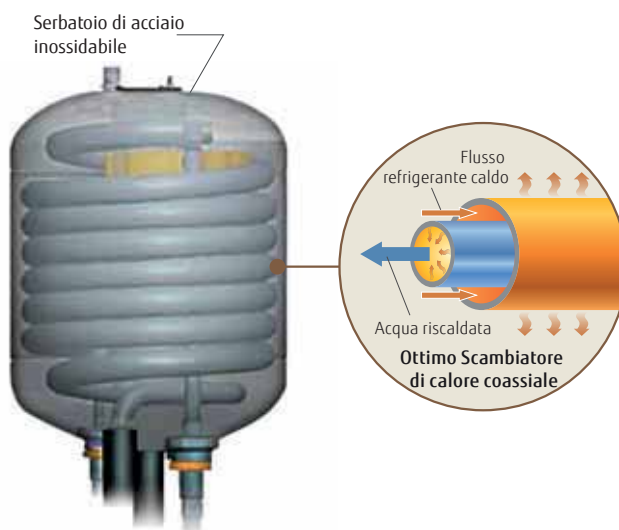

Per unità interna idronica

Serbatoio inerziale di acciaio inossidabile

Scambio di calore aumentato del 25% rispetto al modello precedente. Maggiore efficienza energetica.

- Protezione anticorrosione
- Nessun flussostato necessario
- La protezione antigelo non è necessaria

Pompa di classe A

Pompa a risparmio energetico a portata costante o con funzione di modulazione della pressione.



Split

Serie Comfort



Acqua in uscita ad alta temperatura

Temperatura dell'acqua in uscita max 55°C senza riscaldatore supplementare. La temperatura di erogazione dell'acqua calda può essere mantenuta anche ad una temperatura esterna di -10°C.

* Per aumentare la temperatura dell'acqua calda è necessario utilizzare un riscaldatore ausiliario.



Serie Comfort

COP elevato

Le pompe di calore aria-acqua sono più efficienti e consentono un maggior risparmio energetico rispetto ai sistemi di riscaldamento tradizionali.

Classe di efficienza energetica



*Temperatura applicata Temp. Riscaldamento 35°C.

Efficienza energetica stagionale del riscaldamento d'ambiente (η_s)

Condizione: Temp. Esterna 7°C Temp. Riscaldamento 35°C.

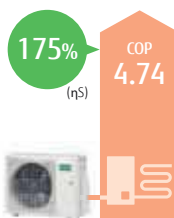

Serie Comfort 5kW

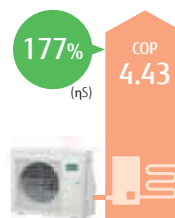

Serie Comfort 8kW

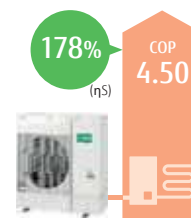

Serie Comfort 10kW

Unità esterna



Motore ventilatore CC



Compressore rotativo Twin CC



Modulo Inverter



Unità interna idronica:

WSHA050ML3 / WSHA080ML3 /

WSHA100ML3

Unità esterna:

WOHA060KLT / WOHA080KLT /

WOHA100KLT



Unità interna idronica
Monofase



Unità esterna
Monofase
5/6kW



Unità esterna
Monofase
8kW



Unità esterna
Monofase
10kW

Specifiche tecniche

Modello	Unità interna idronica	WSHA050ML3	WSHA080ML3	WSHA080ML3	WSHA100ML3				
Taqlia	Unità esterna	WOHA060KLT	WOHA060KLT	WOHA080KLT	WOHA100KLT				
		5	6	8	10				
Riscaldamento A 7°C / W 35°C *1	Potenza resa	4,50	5,50	7,50	9,50				
	Potenza assorbita	0,949	1,18	1,69	2,11				
	COP	4,74	4,65	4,43	4,50				
Riscaldamento A 2°C / W 35°C *1	Potenza resa	4,50	5,30	6,30	9,30				
	Potenza assorbita	1,33	1,65	1,96	3,08				
	COP	3,39	3,22	3,21	3,02				
Riscaldamento A -7°C / W 35°C *1	Potenza resa	4,40	5,00	5,70	8,90				
	Potenza assorbita	1,59	1,90	2,13	3,36				
	COP	2,76	2,63	2,68	2,65				
Caratteristiche riscaldamento d'ambiente*2									
Temperatura di mandata acqua	°C	55	35	55	35	55	35	55	35
Classe di efficienza energetica		A++	A+++	A++	A+++	A++	A+++	A++	A+++
Potenza termica nominale (P _{rated})	kW	5	5	5	6	6	7	8	9
Efficienza energetica stagionale del riscaldamento d'ambiente(η _s)	%	125	175	125	175	128	177	130	178
Consumo energetico annuo	kWh	3,035	2,322	3,411	2,594	3,903	2,982	5,083	3,875
Livello di potenza sonora	Unità interna idronica	40	-	40	-	40	-	40	-
	Unità esterna	57	-	57	-	60	-	62	-
Caratteristiche unità interna idronica									
Alimentazione		Monofase 230 V 50 Hz							
Dimensioni H x L x P	mm	847 x 450 x 493	847 x 450 x 493	847 x 450 x 493	847 x 450 x 493				
Peso (netto)	kg	41	41	41	47				
Portata acqua	Min/Max	L/min	7.6/22.0	8.5/22.0	10.0/22.0	13.2/30.0			
Capacità serbatoio tampone	L	16	16	16	16				
Capacità vaso di espansione	L	8	8	8	8				
Temperatura di mandata acqua	Max	°C	55	55	55	55			
Diametro connessioni idrauliche	Mandata/Ritorno	mm	Ø 25.4/Ø 25.4	Ø 25.4/Ø 25.4	Ø 25.4/Ø 25.4	Ø 25.4/Ø 25.4			
Riscaldatore supplementare	Potenza	kW	3.0	3.0	3.0	3.0			
Caratteristiche unità esterna									
Alimentazione		Monofase 230 V 50 Hz							
Corrente nominale	Max	A	13.0	13.0	18.0	19.0			
Dimensioni H x L x P	mm	632 x 799 x 290	632 x 799 x 290	716 x 820 x 315	998 x 940 x 320				
Peso (netto)	kg	39	39	42	62				
Refrigerante	Tipo (GWP)		R32 (675)	R32 (675)	R32 (675)	R32 (675)			
	Carica	kg	0.97	0.97	1.02	1.63			
Carica di refrigerante aggiuntiva	g/m	25	25	25	40				
Collegamento frigorifero	Diametro	Liquido	mm	6.35	6.35	6.35	9.52		
		Gas	mm	12.70	12.70	12.70	15.88		
	Lunghezza	Min/Max	m	3/30	3/30	3/30	3/30		
		(pre-carica)	m	15	15	15	20		
Dislivello	Max	m	20	20	20	20			
Campo applicazione aria esterna	Riscaldamento	°C	da -20 a 35	da -20 a 35	da -20 a 35	da -20 a 35			

*1: Valori potenza di riscaldamento/potenza assorbita/COP secondo EN14511. Le condizioni di utilizzo, come l'uso dell'impianto di riscaldamento, la temperatura ambiente e le regolazioni del comando, possono determinare scostamenti tra questi valori e quelli effettivi.

*2: Tutte le informazioni relative a ErP possono essere scaricate da <https://www.fujitsu-general.com/global/support/downloads/search/index.html>

* 3: Potenza sonora in modalità riscaldamento, misurata secondo lo standard EN12102 nelle condizioni indicate nella norma EN14825.

Dimensioni

Unità esterna:
WOHA060KLT

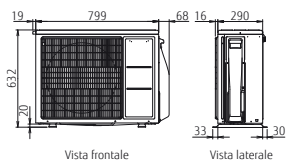
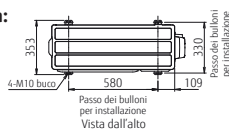

WOHA080KLT

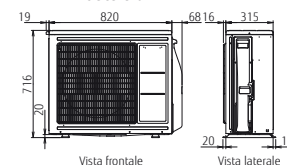
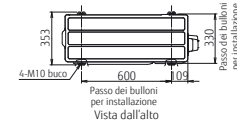

Unità esterna:
WOHA100KLT

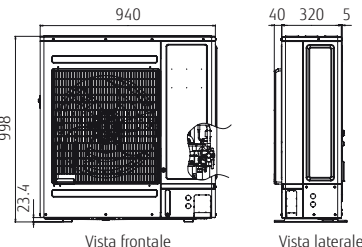
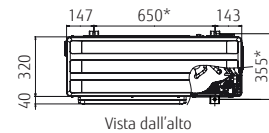

Unità interna idronica:
WSHA050ML3/WSHA080ML3

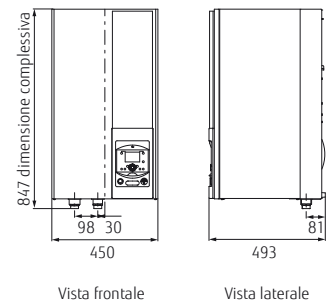

* Passo dei bulloni per l'installazione

Split

Serie Super High Power



Acqua in uscita ad alta temperatura

La temperatura dell'acqua in uscita è mantenuta a 60° fino a una temperatura esterna di -20°C, senza uso di riscaldatori ausiliari. Può essere erogata acqua a 55°C con temperatura esterna di -22°C senza riscaldatore supplementare.

* Per aumentare la temperatura dell'acqua calda è necessario utilizzare un riscaldatore supplementare.

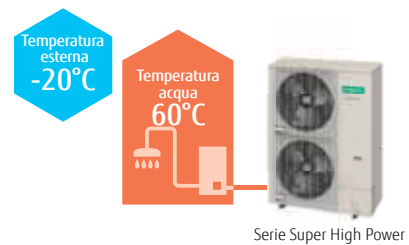

COP elevato

Le pompe di calore aria-acqua sono più efficienti e consentono un maggior risparmio energetico rispetto ai sistemi di riscaldamento tradizionali.

Classe di efficienza energetica



Efficienza energetica stagionale del riscaldamento d'ambiente (η_s)

Condizione: Temp. Esterna 7°C Temp. Riscaldamento 35°C.

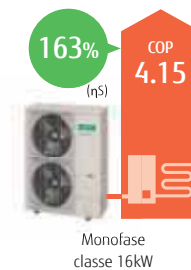

Campo di funzionamento esteso fino a -25°C

Campo di funzionamento migliorato fino a -25°C di temperatura esterna.





Unità interna idronica:
WSHG160DJ6
Unità esterna:
WOHG160LJL



Unità interna idronica
 Monofase



Unità esterna
 Monofase 16 kW

Specifiche tecniche

Modello	Unità interna idronica		WSHG160DJ6		
Taglia	Unità esterna		WOHG160LJL		
			16		
Riscaldamento A 7°C / W 35°C *1	Potenza resa	kW	16.00		
	Potenza assorbita		3.86		
	COP		4.15		
Riscaldamento A 2°C / W 35°C *1	Potenza resa	kW	13.30		
	Potenza assorbita		4.25		
	COP		3.13		
Riscaldamento A -7°C / W 35°C *1	Potenza resa	kW	14.50		
	Potenza assorbita		5.27		
	COP		2.75		
Caratteristiche riscaldamento d'ambiente**					
Temperatura di mandata acqua		°C	55	35	
Classe di efficienza energetica			A++	A++	
Potenza termica nominale (P _{rated})		kW	14	16	
Efficienza energetica stagionale del riscaldamento d'ambiente(η _s)		%	125	163	
Consumo energetico annuo		kWh	8,757	8,014	
Livello di potenza sonora	Unità interna idronica	dB(A)	45	45	
	Unità esterna		67	66	
Caratteristiche unità interna idronica					
Alimentazione	Monofase, 230 V 50 Hz				
Dimensioni H x L x P		mm	805 x 450 x 471		
Peso (netto)		kg	52.5		
Portata acqua	Min/Max	L/min	26.4/57.8		
Capacità serbatoio tampone		L	22		
Capacità vaso di espansione		L	10		
Temperatura di mandata acqua	Max	°C	60		
Diametro connessioni idrauliche	Mandata/Ritorno	mm	Ø 25.4/Ø 25.4		
Riscaldatore supplementare	Potenza	kW	6.0(3.0kW×2pcs.)		
Caratteristiche unità esterna					
Alimentazione	Monofase, 230 V 50 Hz				
Corrente nominale	Max	A	28.0		
Dimensioni H x L x P		mm	1,428 x 1,080 x 480		
Peso (netto)		kg	137		
Refrigerante	Tipo (GWP)		R410A (2,088)		
	Carica	kg	3.80		
Carica di refrigerante aggiuntiva		g/m	50		
Collegamento frigorifero	Diametro	Liquido	Ø 9.52		
		Gas	Ø 15.88		
	Lunghezza	Min/Max	m	5/30	
		(pre-carica)	m	15	
Dislivello	Max	m	25/15 (Unità esterna: in alto/in basso)		
Campo applicazione aria esterna	Riscaldamento	°C	da -25 a 35		

*1: Valori potenza di riscaldamento/potenza assorbita/COP secondo EN14511. Le condizioni di utilizzo, come l'uso dell'impianto di riscaldamento, la temperatura ambiente e le regolazioni del comando, possono determinare scostamenti tra questi valori e quelli effettivi.

*2: Tutte le informazioni relative a ErP possono essere scaricate da <https://www.fujitsu-general.com/global/support/downloads/search/index.html>

Dimensioni

Unità esterna:
 Monofase: WOHG160LJL

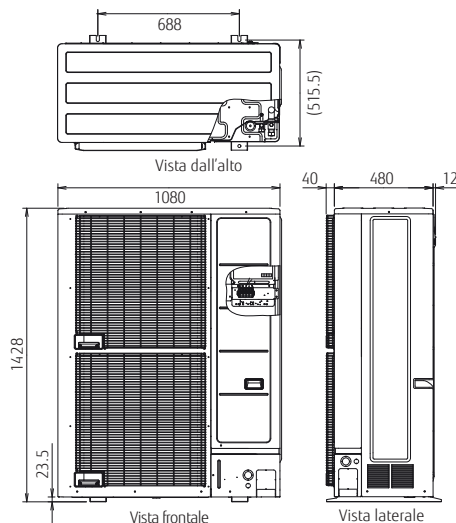

Unità interna idronica:
 Monofase : WSHG160DJ6

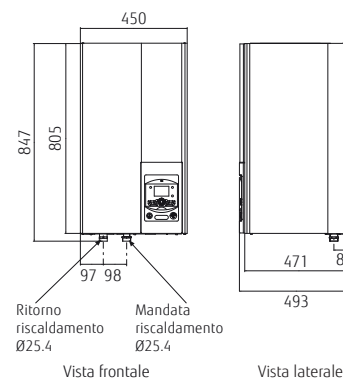

Split

Serie High Power



Acqua in uscita ad alta temperatura

La temperatura dell'acqua in uscita è mantenuta a 60° fino a una temperatura esterna di -20°C, senza uso di riscaldatori ausiliari.

*Se si desidera aumentare la temperatura di mandata dell'acqua calda, è possibile utilizzare il riscaldatore di riserva per l'operazione ausiliaria.

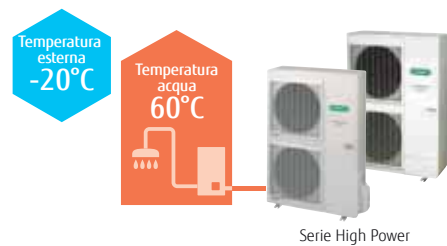

COP elevato

Le pompe di calore aria-acqua sono più efficienti e consentono un maggior risparmio energetico rispetto ai sistemi di riscaldamento tradizionali.

Classe di efficienza energetica



*Temperatura applicata:
Temp. Riscaldamento 35°C.

Efficienza energetica stagionale del riscaldamento d'ambiente (η_s)

Condizioni : Temp. esterna 7°C Temp. riscaldamento 35°C.

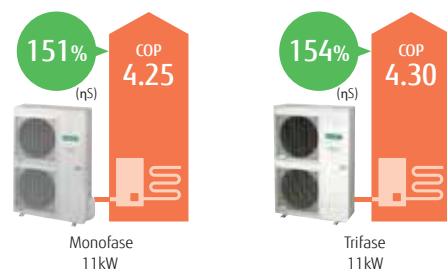



Unità interna idronica:

WSHG140DG

Unità esterna:

WOHG112LHT / WOHG140LCTA

[Trifase] WOHK112LCTA / WOHK140LCTA /

WOHK160LCTA



Unità interna idronica
Monofase/
Trifase



Unità esterna
Monofase
11/14 kW



Unità esterna
Trifase
11/14/16 kW

Specifiche tecniche

Modello	Unità interna idronica		WSHG140DG		WSHG140DG		WSHG140DG		WSHG140DG		WSHG140DG	
	Unità esterna		WOHG112LHT	WOHG140LCTA	WOHK112LCTA	WOHK140LCTA	WOHK112LCTA	WOHK140LCTA	WOHK112LCTA	WOHK140LCTA	WOHK160LCTA	WOHK160LCTA
Taglia			11	14	11	14	11	14	11	14	16	
Riscaldamento A 7°C / W 35°C *1	Potenza resa	kW	10.80	13.50	10.80	13.50	10.80	13.50	10.80	13.50	15.17	
	Potenza assorbita		2.54	3.23	2.51	3.20	2.51	3.20	2.51	3.20	3.70	
	COP		4.25	4.18	4.30	4.22	4.30	4.22	4.30	4.22	4.10	
Riscaldamento A 2°C / W 35°C *1	Potenza resa	kW	10.77	12.00	10.77	12.00	10.77	12.00	10.77	12.00	13.50	
	Potenza assorbita		3.44	3.87	3.40	4.15	3.40	4.15	3.40	4.15	4.34	
	COP		3.13	3.10	3.17	3.13	3.17	3.13	3.17	3.13	3.11	
Riscaldamento A -7°C / W 35°C *1	Potenza resa	kW	10.38	11.54	10.38	11.54	10.38	11.54	10.38	11.54	13.50	
	Potenza assorbita		4.32	5.08	4.28	5.13	4.28	5.13	4.28	5.13	5.40	
	COP		2.40	2.27	2.43	2.38	2.43	2.38	2.43	2.38	2.50	
Caratteristiche riscaldamento d'ambiente*2												
Temperatura di mandata acqua	°C		55	35	55	35	55	35	55	35	55	35
Classe di efficienza energetica			A+	A++	A+	A+	A+	A++	A+	A++	A+	A+
Potenza termica nominale (P _{rated})	kW		9	11	11	13	9	11	11	13	13	14
Efficienza energetica stagionale del riscaldamento d'ambiente(η _s)	%		112	151	113	148	112	154	117	150	117	149
Consumo energetico annuo	kWh		6,704	6,062	8,041	6,824	6,669	5,930	7,803	6,738	9,062	7,408
Livello di potenza sonora	Unità interna idronica	dB(A)	46		46		46		46		46	
	Unità esterna		68		69		69		68		71	
Caratteristiche unità interna idronica												
Alimentazione			Monofase, 230 V 50 Hz				Trifase, 400 V 50 Hz					
Dimensioni H x L x P	mm		800 x 450 x 457				800 x 450 x 457					
Peso (netto)	kg		40				40					
Portata acqua	Min/Max	L/min	19.5/39.0		24.4/48.7		19.5/39.0		24.4/48.7		27.4/54.8	
Capacità serbatoio tampone	L		16				16					
Capacità vaso di espansione	L		8				8					
Temperatura di mandata acqua	Max	°C	60				60					
Diametro connessioni idrauliche	Mandata/Ritorno	mm	Ø 25.4/Ø 25.4				Ø 25.4/Ø 25.4					
Riscaldatore supplementare	Potenza	kW	-				-					
Caratteristiche unità esterna												
Alimentazione			Monofase, 230 V 50 Hz				Trifase, 400 V 50 Hz					
Corrente nominale	Max	A	22.0		25.0		9.0		9.5		10.5	
Dimensioni H x L x P	mm						1,290 x 900 x 330					
Peso (netto)	kg		92				99					
Refrigerante	Tipo (GWP)			R410A (2,088)								
	Carica	kg			2.50							
Carica di refrigerante aggiuntiva	g/m				50							
Collegamento frigorifero	Diametro	Liquido			Ø 9.52							
		Gas			Ø 15.88							
		Lunghezza	Min/Max			5/20						
		Lunghezza (pre-carica)			15							
Dislivello	Max			15								
	Riscaldamento	°C			da -25 a 35							

*1: Valori potenza di riscaldamento/potenza assorbita/COP secondo EN14511. Le condizioni di utilizzo, come l'uso dell'impianto di riscaldamento, la temperatura ambiente e le regolazioni del comando, possono determinare scostamenti tra questi valori e quelli effettivi.

*2: Tutte le informazioni relative a ErP possono essere scaricate da <https://www.fujitsu-general.com/global/support/downloads/search/index.html>

Dimensioni

Unità esterna:

Monofase: WOHG112LHT/WOHG140LCTA

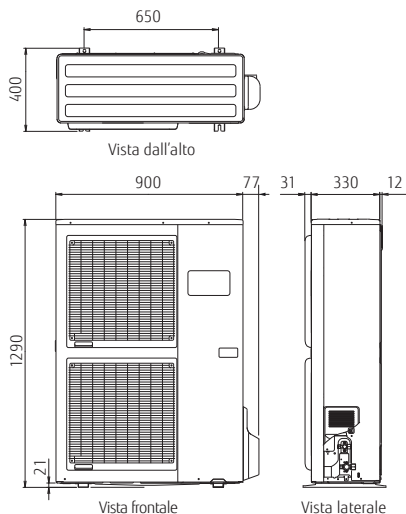

Trifase: WOHK112LCTA/WOHK140LCTA/WOHK160LCTA

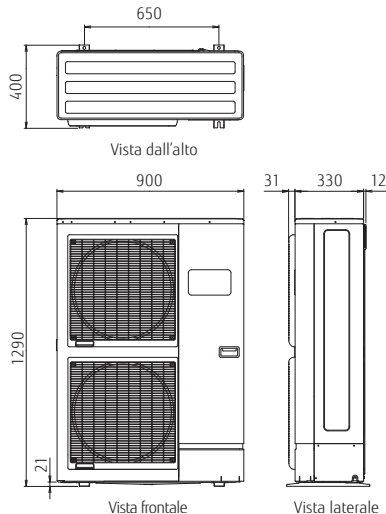

Unità interna idronica:

WSHG140DG

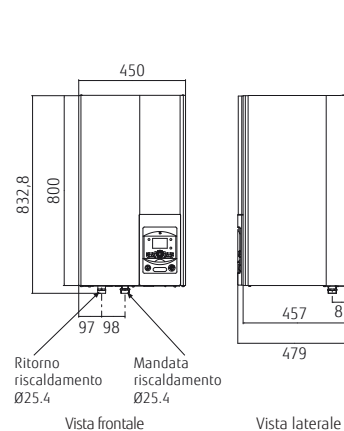

Split con ACS integrata

Serie Comfort



Acqua in uscita ad alta temperatura

Temperatura dell'acqua in uscita max 55°C senza riscaldatore supplementare. La temperatura di erogazione dell'acqua calda può essere mantenuta anche ad una temperatura esterna di -10°C.

* Per aumentare la temperatura dell'acqua calda è necessario utilizzare un riscaldatore ausiliario.



Serie Comfort

COP elevato

Le pompe di calore aria-acqua sono più efficienti e consentono un maggior risparmio energetico rispetto ai sistemi di riscaldamento tradizionali.

Classe di efficienza energetica



*Temperatura applicata
Temp. Riscaldamento 35°C.

Efficienza energetica stagionale del riscaldamento d'ambiente (η_s)

Condizione: Temp. Esterna 7°C Temp. Riscaldamento 35°C.

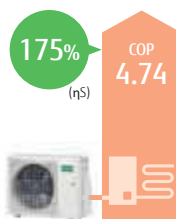

Serie Comfort
5kW

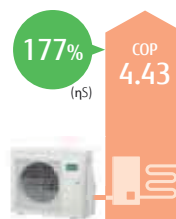

Serie Comfort
8kW

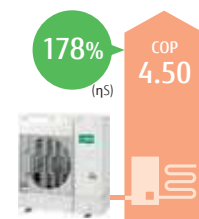

Serie Comfort
10kW

Unità esterna



5/6 kW

8 kW

10 kW



Motore ventilatore CC



Compressore rotativo Twin CC



Controllo Inverter



Unità interna idronica:
WGHA050ML3 / WGHA080ML3 /
WGHA100ML3
Unità esterna:
WOHA060KLT / WOHA080KLT /
WOHA100KLT



Unità interna idronica Monofase



Unità esterna Monofase 5/6kW



Unità esterna Monofase 8kW



Unità esterna Monofase 10kW

Specifiche tecniche

Modello	Unità interna idronica	WGHA050ML3	WGHA080ML3	WGHA080ML3	WGHA100ML3					
Taglia	Unità esterna	WOHA060KLT	WOHA060KLT	WOHA080KLT	WOHA100KLT					
		5	6	8	10					
Riscaldamento A 7°C / W 35°C *1	Potenza resa	kW		4.50	5.50	7.50	9.50			
	Potenza assorbita	kW		0.949	1.18	1.69	2.11			
	COP	kW		4.74	4.65	4.43	4.50			
Riscaldamento A 2°C / W 35°C *1	Potenza resa	kW		4.50	5.30	6.30	9.30			
	Potenza assorbita	kW		1.33	1.65	1.96	3.08			
	COP	kW		3.39	3.22	3.21	3.02			
Riscaldamento A -7°C / W 35°C *1	Potenza resa	kW		4.40	5.00	5.70	8.90			
	Potenza assorbita	kW		1.59	1.90	2.13	3.36			
	COP	kW		2.76	2.63	2.68	2.65			
Caratteristiche riscaldamento d'ambiente*2										
Temperatura di mandata acqua	°C	55	35	55	35	55	35	55	35	
Classe di efficienza energetica		A++	A+++	A++	A+++	A++	A+++	A++	A+++	
Potenza termica nominale (P _{rated})	kW	5	5	5	6	6	7	8	9	
Efficienza energetica stagionale del riscaldamento d'ambiente (η _s)	%	125	175	125	175	128	177	130	178	
Consumo energetico annuo	kWh	3,035	2,322	3,411	2,594	3,903	2,982	5,083	3,875	
Livello di potenza sonora	Unità interna idronica	dB(A)		40	-	40	-	40	-	
	Unità esterna	dB(A)		57	-	57	-	62	-	
Caratteristiche unità interna idronica*2										
Classe di efficienza energetica		A+		A+		A+		A+		
Efficienza energetica (η _{wh})	%	130		130		130		130		
Consumo annuo di elettricità	kWh	793		793		793		793		
Caratteristiche unità interna idronica										
Alimentazione		Monofase 230 V 50 Hz								
Dimensioni H x L x P	mm	1,863 x 648 x 700		1,863 x 648 x 700		1,863 x 648 x 700		1,863 x 648 x 700		
Peso (netto)	kg	145		145		145		145		
Portata acqua	Min/Max	L/min		7.6/22.0		8.5/22.0		10.0/22.0		
Capacità ACS	L	190		190		190		190		
Capacità scambiatore acqua calda	kW	1.5		1.5		1.5		1.5		
Capacità serbatoio tampone	L	16		16		16		16		
Capacità vaso di espansione	L	8		8		8		8		
Temperatura di mandata acqua	Max	°C		55		55		55		
Diametro connessioni idrauliche	Mandata/Ritorno	mm		Ø 25.4/Ø 25.4		Ø 25.4/Ø 25.4		Ø 25.4/Ø 25.4		
Diametro linea connessione acqua calda		mm		Ø 19.05		Ø 19.05		Ø 19.05		
Riscaldatore supplementare	Potenza	kW		3.0		3.0		3.0		
Caratteristiche unità esterna										
Alimentazione		Monofase 230 V 50 Hz								
Corrente nominale	Max	A		12.5		17.5		18.5		
Dimensioni H x L x P	mm	620 x 790 x 290		620 x 790 x 290		620 x 790 x 290		830 x 900 x 330		
Peso (netto)	kg	41		41		42		60		
Refrigerante	Tipo (GWP)	R410A (2,088)								
Carica di refrigerante aggiuntiva	Carica	kg		1.10		1.40		1.80		
Collegamento frigorifero	Diametro	Liquido	mm		6.35		6.35		6.35	
		Gas	mm		12.70		12.70		12.70	
	Lunghezza	Min/Max	m		3/30		3/30		3/30	
	Lunghezza (pre-carica)		m		15		15		20	
Dislivello	Max	m		20		20		20		
Campo applicazione aria esterna	Riscaldamento	°C		da -20 a 35		da -20 a 35		da -20 a 35		

*1: Valori potenza di riscaldamento/potenza assorbita/COP secondo EN14511. Le condizioni di utilizzo, come l'uso dell'impianto di riscaldamento, la temperatura ambiente e le regolazioni del comando, possono determinare scostamenti tra questi valori e quelli effettivi.

*2: Tutte le informazioni relative a ErP possono essere scaricate da <https://www.fujitsu-general.com/global/support/downloads/search/index.html>

*3: I valori del livello di potenza sonora sono basati sulla misurazione dello standard EN12102 in condizioni dello standard EN14825.

Dimensioni

Unità esterna:
 WOHA060KLT

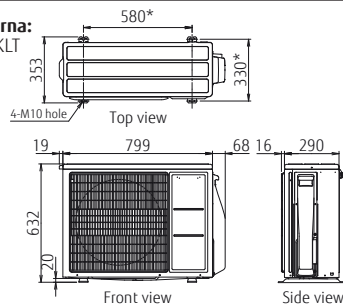

Unità esterna:
 WOHA080KLT

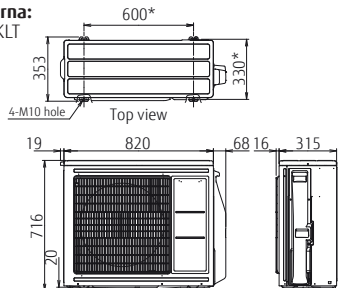

WOHA100KLT

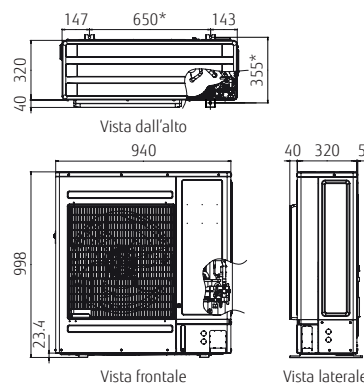

Unità interna idronica:
 WGHA050ML3/WGHA080ML3/WGHA100ML3

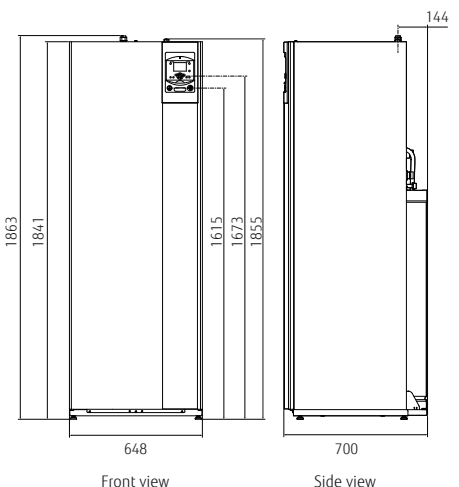

Pompa di calore Split con ACS integrata

Serie Super High Power



Acqua in uscita ad alta temperatura

La temperatura dell'acqua in uscita è mantenuta a 60° fino a una temperatura esterna di -20°C, senza uso di riscaldatori ausiliari. Può essere erogata acqua a 55°C con temperatura esterna di -22°C senza riscaldatore supplementare.

* Per aumentare la temperatura dell'acqua calda è necessario utilizzare un riscaldatore supplementare.



COP elevato

Le pompe di calore aria-acqua sono più efficienti e consentono un maggior risparmio energetico rispetto ai sistemi di riscaldamento tradizionali.

Classe di efficienza energetica



Efficienza energetica stagionale del riscaldamento d'ambiente (η_s)

Condizione: Temp. Esterna 7°C Temp. Riscaldamento 35°C.

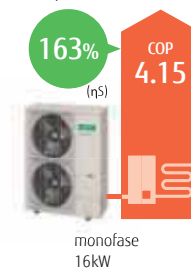

Campo di funzionamento esteso fino a -25°C

Campo di funzionamento migliorato fino a -25°C di temperatura esterna.



Soluzione salvaspazio con serbatoio ACS integrato da 190L

- Produzione di ACS con scambiatore di calore a serpentino per ottimizzare la prestazione di ACS
- Rapido aumento della temperatura grazie all'ampia superficie dello scambiatore



Unità interna idronica:
WGHG160DJ6
Unità esterna:
WOHG160LJL



Unità interna idronica
Monofase



Unità esterna
Monofase 16kW

Specifiche tecniche

Modello	Unità interna idronica		Unità esterna		WGHG160DJ6	WOHG160LJL
Taglia					16	
Riscaldamento A 7°C / W 35°C *1	Potenza resa	kW			16.00	
	Potenza assorbita		3.86			
	COP		4.15			
Riscaldamento A 2°C / W 35°C *1	Potenza resa	kW			13.30	
	Potenza assorbita		4.25			
	COP		3.13			
Riscaldamento A -7°C / W 35°C *1	Potenza resa	kW			14.50	
	Potenza assorbita		5.27			
	COP		2.75			
Caratteristiche riscaldamento d'ambiente*2						
Temperatura di mandata acqua	°C				55	35
Classe di efficienza energetica					A++	A++
Potenza termica nominale (P _{rated})	kW				14	16
Efficienza energetica stagionale del riscaldamento d'ambiente(η _s)	%				125	163
Consumo energetico annuo	kWh				8,757	8,014
Livello di potenza sonora	Unità interna idronica	dB(A)			45	45
	Unità esterna		67	66		
Caratteristiche acqua calda sanitaria*2						
Profilo di carico					L	
Classe di efficienza energetica					A	
Efficienza energetica (η _{wh})	%				109	
Consumo elettrico annuo	kWh				941	
Caratteristiche unità interna idronica						
Alimentazione					Monofase, 230 V 50 Hz	
Dimensioni H x L x P	mm				1,841 x 648 x 698	
Peso (netto)	kg				166	
Portata acqua	L/min				26.4/57.8	
Capacità ACS	L				190	
Potenza riscaldatore acqua	kW				1.5	
Capacità vaso di espansione	L				22	
Temperatura di mandata acqua	Max	°C			12	
Diametro connessioni idrauliche	Mandata/Ritorno				60	
Diametro connessioni acqua calda					Ø 25.4/Ø 25.4	
Riscaldatore supplementare	Potenza				Ø 19.05	
Backup heater	Capacity				6.0 (3.0kW x 2pezzi)	
Caratteristiche unità esterna						
Alimentazione					Monofase, 230 V 50 Hz	
Corrente nominale	Max	A			28.0	
Dimensioni H x L x P	mm				1,428 x 1,080 x 480	
Peso (netto)	kg				137	
Refrigerante	Tipo (GWP)				R410A (2,088)	
	Carica		kg		3.80	
Carica di refrigerante aggiuntiva	g/m				50	
Collegamento frigorifero Diametro	Liquido	mm		Ø 9.52		
		Gas		Ø 15.88		
	Lunghezza	m		5/30		
		Lunghezza (pre-carica)		m		15
Dislivello	Max	m			25/15 (Unità esterna: in alto/in basso)	
Campo applicazione aria esterna	Riscaldamento		°C		da -25 a 35	

*1: Valori potenza di riscaldamento/potenza assorbita/COP secondo EN14511. Le condizioni di utilizzo, come l'uso dell'impianto di riscaldamento, la temperatura ambiente e le regolazioni del comando, possono determinare scostamenti tra questi valori e quelli effettivi.

*2: Tutte le informazioni relative a ErP possono essere scaricate da <https://www.fujitsu-general.com/global/support/downloads/search/index.html>

Dimensioni

Unità esterna:
 Monofase: WOHG160LJL

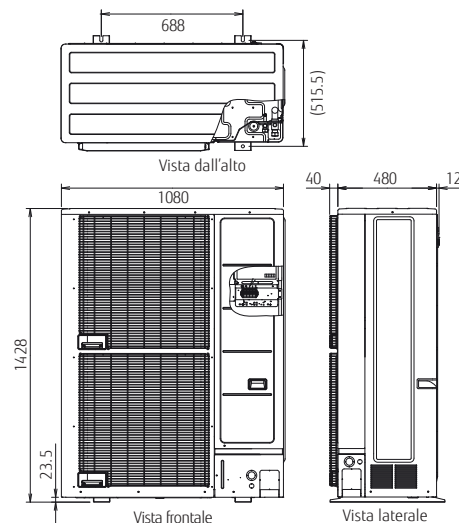

Unità interna idronica:
 Monofase: WGHG160DJ6

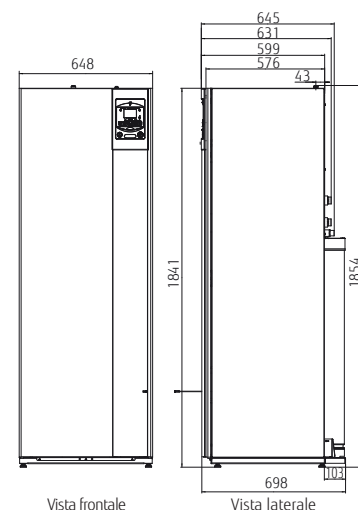

Pompa di calore Split con ACS integrata

Serie High Power



Acqua in uscita ad alta temperatura

L'acqua in uscita ad alta temperatura a 60° C viene mantenua anche quando la temperatura esterna è scesa a -20° C senza l'utilizzo di riscaldatori di riserva.

* Per aumentare la temperatura dell'acqua calda è necessario utilizzare un riscaldatore supplementare.



COP elevato

Le pompe di calore aria-acqua sono più efficienti e consentono un maggior risparmio energetico rispetto ai sistemi di riscaldamento tradizionali.

Classe di efficienza energetica



*Temperatura applicata:
Temp. Riscaldamento 35°C.

Efficienza energetica stagionale del riscaldamento d'ambiente (η_s)

Condizione: Temp. Esterna 7°C Temp. Riscaldamento 35°C.

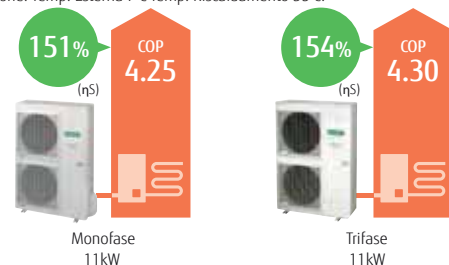

Ottimizzazione del funzionamento del ciclo del refrigerante

Il modello High Power assicura elevate prestazioni ed efficienza grazie a due sensori ed una tecnologia di controllo del riscaldamento dell'acqua calda.

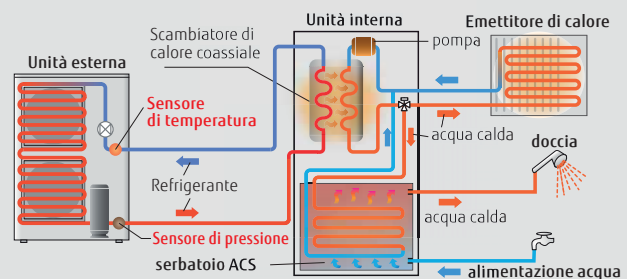



Unità interna idronica:

WGHG140DG

Unità esterna:

WOHG112LHT / WOHG140LCTA

[Trifase] WOHK112LCTA / WOHK140LCTA /

WOHK160LCTA



Unità interna idronica
Monofase/
Trifase



Unità esterna
Monofase
11/14 kW



Unità
esterna
Trifase
11/14/16 kW

Specifiche tecniche

Modello	Unità interna idronica		WGHG140DG		WGHG140DG		WGHG140DG		WGHG140DG		WGHG140DG			
	Unità esterna		WOHG112LHT		WOHG140LCTA		WOHK112LCTA		WOHK140LCTA		WOHK160LCTA			
Taglia			11		14		11		14		16			
Riscaldamento A 7°C / W 35°C *1	Potenza resa	kW	10.80		13.50		10.80		13.50		15.17			
	Potenza assorbita		2.54		3.23		2.51		3.20		3.70			
	COP		4.25		4.18		4.30		4.22		4.10			
Riscaldamento A 2°C / W 35°C *1	Potenza resa	kW	10.77		12.00		10.77		13.00		13.50			
	Potenza assorbita		3.44		3.87		3.40		4.15		4.34			
	COP		3.13		3.10		3.17		3.13		3.11			
Riscaldamento A -7°C / W 35°C *1	Potenza resa	kW	10.38		11.54		10.38		12.20		13.50			
	Potenza assorbita		4.32		5.08		4.28		5.13		5.40			
	COP		2.40		2.27		2.43		2.38		2.50			
Caratteristiche riscaldamento d'ambiente*2														
Temperatura di mandata acqua			°C		55		35		55		35			
Classe di efficienza energetica					A+		A++		A+		A++			
Potenza termica nominale (P _{rated})			kW		9		11		9		11			
Efficienza energetica stagionale del riscaldamento d'ambiente(η _s)			%		112		151		113		148			
Consumo energetico annuo			kWh		6,704		6,062		8,041		6,824			
Livello di potenza sonora	Unità interna idronica		dB(A)		46		46		46		46			
	Unità esterna				68		69		69		68			
Caratteristiche acqua calda sanitaria*2														
Profilo di carico											L			
Classe di efficienza energetica											A			
Efficienza energetica (η _{wh})			%								88			
Consumo elettrico annuo			kWh								1166			
Caratteristiche unità interna idronica														
Alimentazione					Monofase 230 V 50 Hz				Trifase, 400 V 50 Hz					
Dimensioni H x L x P			mm						1,840 x 648 x 698					
Peso (netto)			kg						150					
Portata acqua			L/min		19.5/39.0		24.4/28.7		19.5/39.0		24.4/48.7			
Capacità ACS			L						190					
Potenza riscaldatore acqua			kW						1.5					
Capacità vaso di espansione			L						16					
Temperatura di mandata acqua			Max °C						12					
Diametro connessioni idrauliche			Mandata/Ritorno						mm					
Diametro connessioni acqua calda			mm						Ø 25.4/Ø 25.4					
Riscaldatore supplementare			Potenza						kW					
Backup heater			Capacity						kW					
Caratteristiche unità esterna														
Alimentazione					Monofase 230 V 50 Hz				Trifase, 400 V 50 Hz					
Corrente nominale			Max A		22.0		25.0		9.0		9.5			
Dimensioni H x L x P			mm						1,290 x 900 x 330					
Peso (netto)			kg		92				99					
Refrigerante			Tipo (GWP)						R410A (2,088)					
			Carica						kg					
Carica di refrigerante aggiuntiva			q/m						50					
Collegamento frigorifero			Liquido		mm						Ø 9.52			
			Gas								Ø 15.88			
			Lunghezza		Min/Max		m						5/20	
			Lunghezza (pre-carica)		m						15			
			Dislivello		Max		m							
Campo applicazione aria esterna			Riscaldamento		°C						da -25 a 35			

*1: Valori potenza di riscaldamento/potenza assorbita/COP secondo EN14511. Le condizioni di utilizzo, come l'uso dell'impianto di riscaldamento, la temperatura ambiente e le regolazioni del comando, possono determinare scostamenti tra questi valori e quelli effettivi.

*2: Tutte le informazioni relative a ErP possono essere scaricate da <https://www.fujitsu-general.com/global/support/downloads/search/index.html>

Dimensioni

Unità esterna:

Monofase: WOHG112LHT/WOHC140LCTA

Trifase: WOHK112LCTA/WOHK140LCTA/WOHK160LCTA

Unità interna idronica:

WGHG140DG

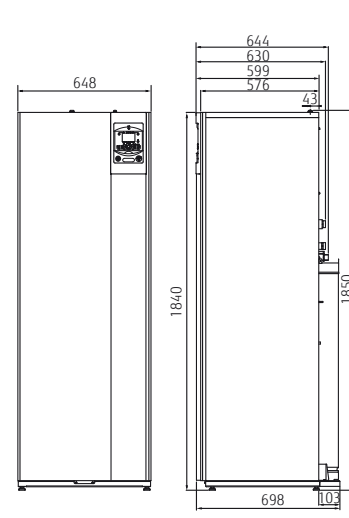
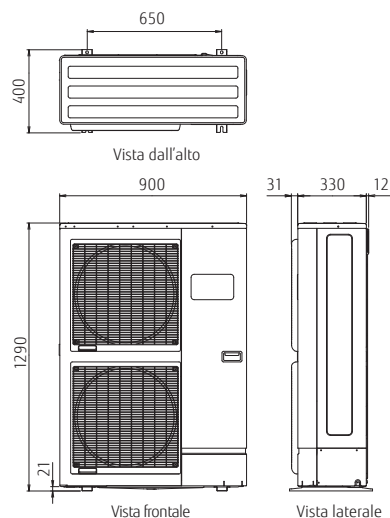
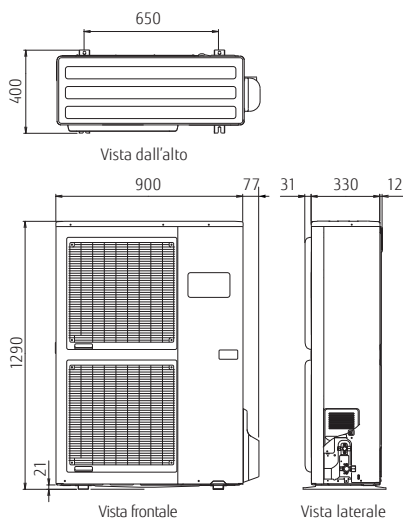

Panoramica dei comandi

Per soddisfare le esigenze degli utenti Fujitsu General offre un'ampia gamma di controlli.

Controllo individuale



Comando remoto wireless (opzionale)
Termostato ambiente
UTW-C58XD



Filocomando (opzionale)
Termostato ambiente
UTW-C55XA



Filocomando (opzionale)
Telecomando
UTW-C74TXF*¹
UTW-C74HXF*¹

Modulo RF



UTW-MRCXD



Adattatori per comunicazione esterna



Web server (opzionale)
UTW-KW1XD
UTW-KW4XD



Modbus clip (opzionale)
UTW-KMBXJ*²

Internet



Sistema di controllo remoto



Controllo con smart device



Sistema domotico

*2: Parti opzionali aggiuntive necessarie.



Adattatori per comunicazione esterna



Web server (opzionale)
UTW-KW1XD
UTW-KW4XD

0



Clip LPB (opzionale)
UTW-KL1XD

Service (opzionale)



UTW-KPSXD*³
Software



UTW-KSTXD*⁴

*³: UTW-KW1XD o UTW-KW4XD è richiesto per la connessione.
*⁴: UTW-KL1XD è richiesto per la connessione.



Serie Super High Power
Unità interna idronica

Controllo Unità interna idronica

Semplice impostazione della modalità operativa

- Selezione della modalità di riscaldamento e dell'acqua calda sanitaria

Ampio display LCD

- Visualizzazione dello stato di funzionamento
- Visualizzazione degli errori
- testo semplificato

Navigazione e impostazione

- Selezione del menu di riscaldamento
- Impostazione del timer programmabile

Controllo del Comfort

Un controllo di alta qualità regola automaticamente la temperatura di mandata in base alle condizioni meteorologiche, in modo che la temperatura ambiente e la temperatura dell'acqua calda sanitaria vengano mantenute ai livelli desiderati.

Controller dell'unità interna

4 Modalità di riscaldamento

1. Modalità Automatica

Commutazione automatica tra le modalità Comfort/Ridotta in base al programma orario impostato

2. Modalità Ridotta

Temperatura ridotta costante

3. Modalità Comfort

Temperatura comfort costante

4. Modalità di protezione

Modalità standby con protezione antigelo



Funzione utile

Controllo automatico della curva di riscaldamento

Controllo automatico della temperatura in funzione della curva di riscaldamento (dipende dal mezzo di riscaldamento e dalla temperatura esterna)

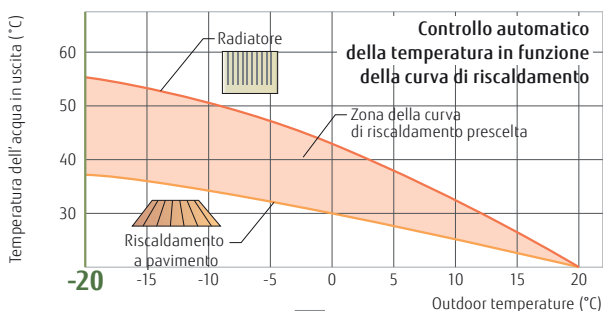

Sfalsamento tra le curve di riscaldamento: regolare l'impostazione della temperatura ambiente

È possibile la regolazione fine in caso di calore o freddo eccessivo.

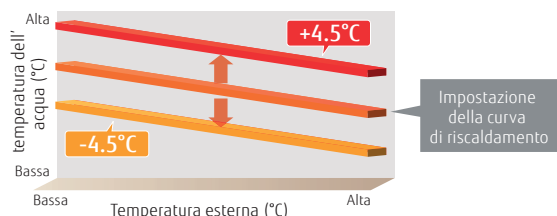

Rapida ripresa dal funzionamento in sbrinamento

Durante lo sbrinamento la temperatura ambiente viene mantenuta mediante avviamento potenziato.

Commutazione automatica

Se è impostata la funzione di raffreddamento, il sistema può passare automaticamente a raffreddamento o riscaldamento in funzione della temperatura esterna, per un condizionamento ideale in qualsiasi stagione.

2 zone controllate separatamente

2 zone controllate separatamente (2 zone di riscaldamento a pavimento o riscaldamento a pavimento + zona radiatore, ecc.)*1

*1: Sono richiesti componenti opzionali.



2 zone controllate separatamente

L'unità esterna può essere commutata in modalità silenziosa a seconda dell'ambiente di installazione.

*Valido solo per High Power

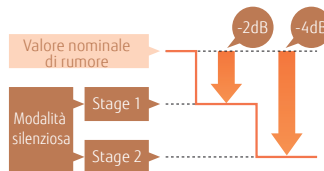

Funzionamento del riscaldatore supplementare

Il riscaldatore supplementare può funzionare a bassa temperatura esterna in modo da mantenere una temperatura ambiente confortevole. Come sicurezza supplementare, il riscaldatore di supporto è controllato in modo intelligente per i giorni e le notti molto freddi e si attiva solo quando veramente necessario.



Risparmio energetico

Timer programmabile

- L'impostazione del timer è molto semplice
- È possibile modificare la modalità di riscaldamento in funzione dell'orario.

Programmazione del timer giornaliero-settimanale

- Possibilità di impostare fino a 3 orari per giorno.
- Consentite impostazioni diverse per ogni giorno della settimana.

Programmazione del timer festivo

- Possibilità di impostare fino a 8 periodi
- In caso di assenza prolungata nel periodo invernale è possibile prevenire il congelamento della stanza.

Taglio della potenza di picco*2

Impostando un valore di corrente di picco si riduce il consumo di energia.

Modalità	Percentuale di riduzione del consumo di energia
1	100%
2	75%
3	50%
4	Quasi 0%

*2: Sono richiesti componenti opzionali.



Funzione di sicurezza

Funzione anti-legionella

Viene inibita la formazione di Legionella nel serbatoio ACS. Pertanto è disponibile acqua calda, pulita e sana in qualunque momento.



Funzione antigelo

La circolazione dell'acqua e il compressore sono in funzione anche con basse temperature esterne. È possibile impedire il congelamento dell'acqua in circolo.

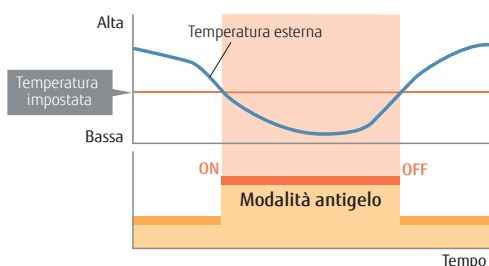

Funzionamento di emergenza

Il sistema è in grado di assicurare la fornitura di acqua calda di emergenza mediante riscaldatore incorporato o caldaia, anche in caso di guasto.

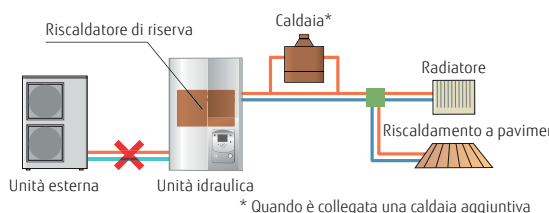

Segnalazione Errore/Manutenzione

Questa funzione consente di gestire ed eliminare rapidamente gli errori.

- Errore
- Manutenzione



- La cronologia salva 10 errori in memoria
- Visualizza il numero di telefono dell'assistenza

Configurazione di sistema

Split

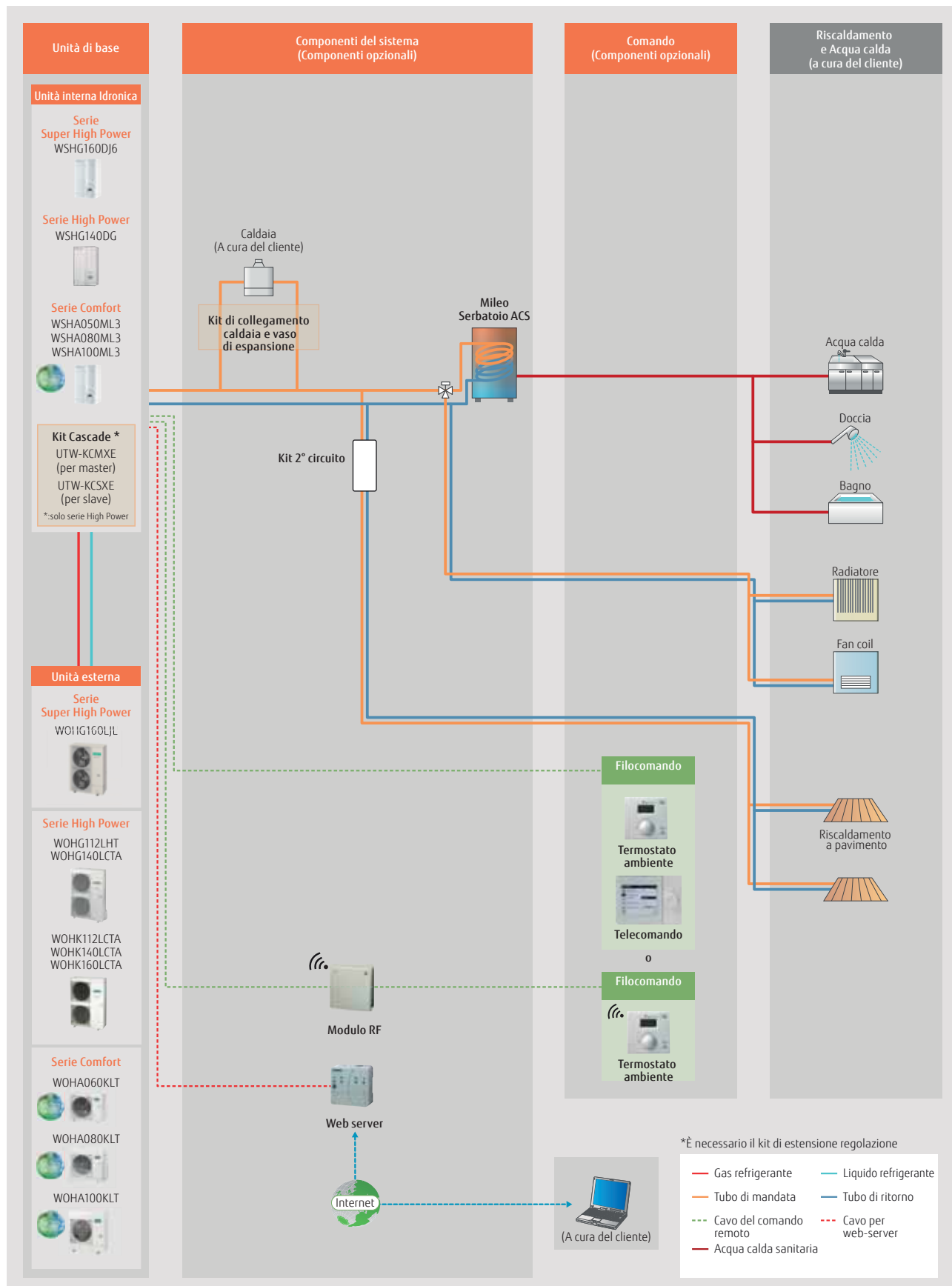



Modello Split con ACS integrata

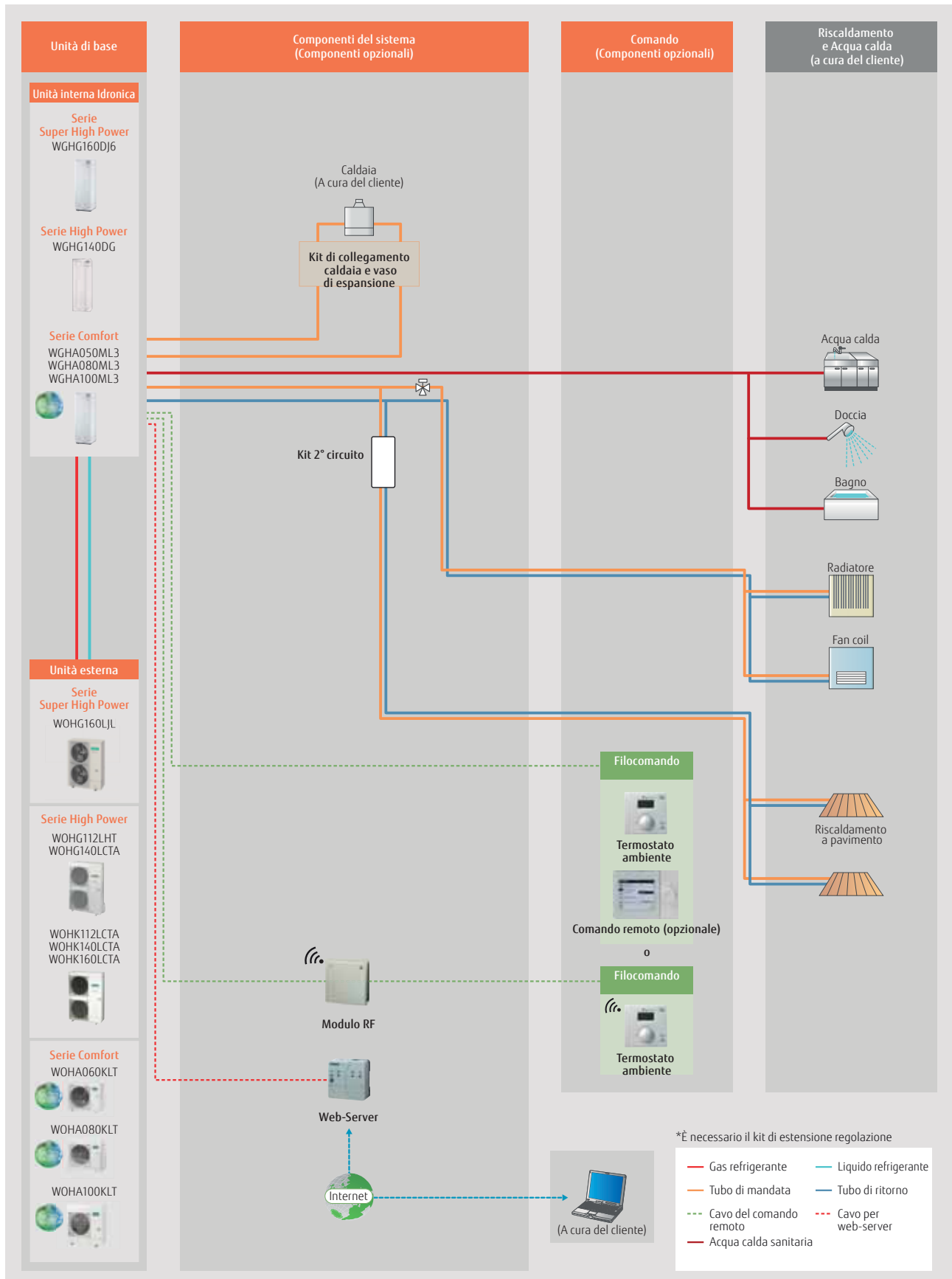

Esempi di impianto

Modelli SPLIT

Riscaldamento simultaneo a pavimento e radiatore a bassa temperatura)

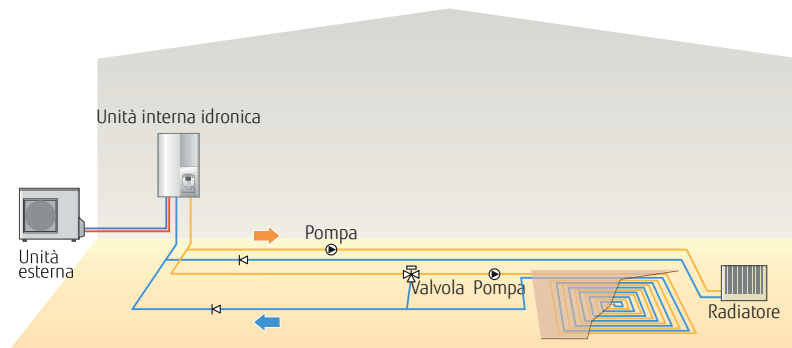

Riscaldamento simultaneo a pavimento e a radiatore con integrazione caldaia

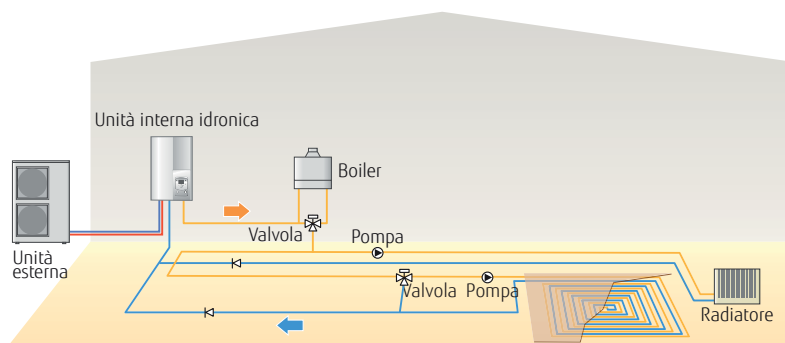

Riscaldamento in cascata con più unità ARIA-ACQUA, produzione ACS ed integrazione caldaia

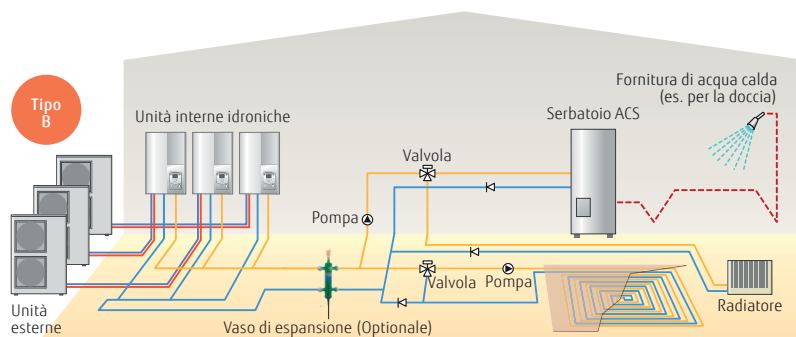
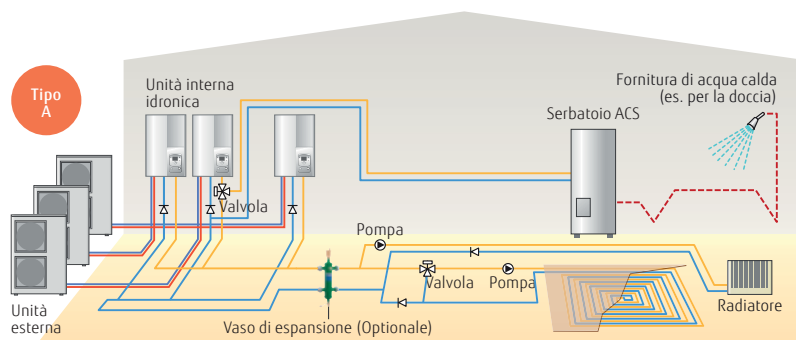



Modelli SPLIT con produzione ACS integrata

Riscaldamento e produzione ACS integrata

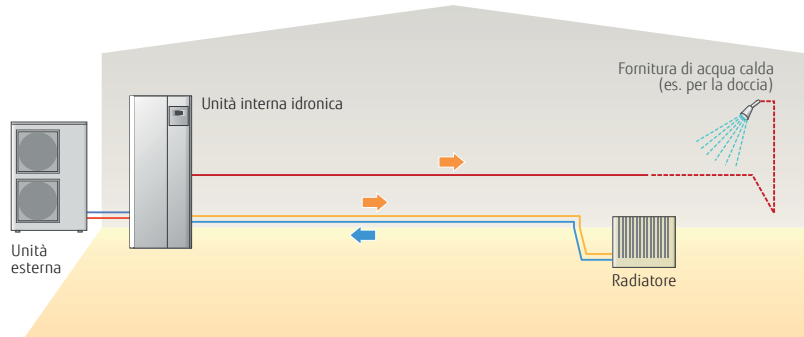

Riscaldamento simultaneo a pavimento e a radiatore con produzione ACS integrata

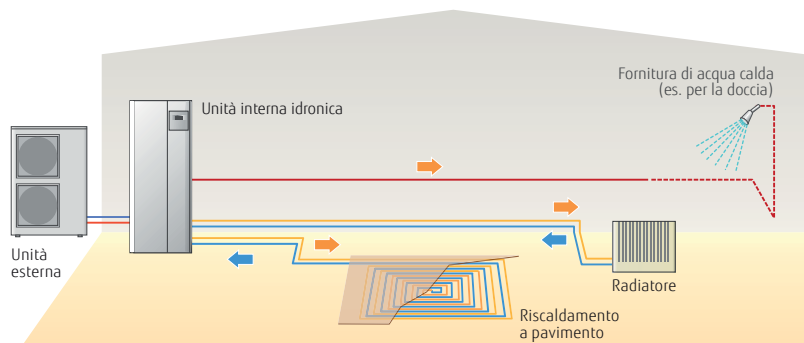

Riscaldamento simultaneo a pavimento e a radiatore con integrazione caldaia e produzione ACS integrata

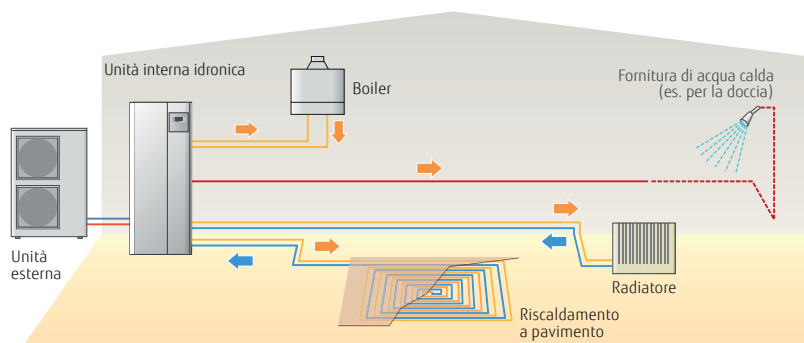

Installazione semplificata

Configurazioni preimpostate

Una volta installato, il controller semplifica la configurazione del sistema senza la necessità di configurare i componenti e le unità del sistema singolarmente.

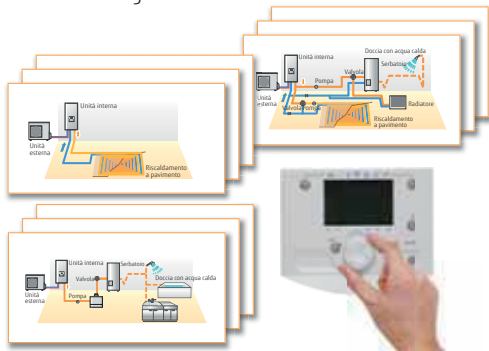

Facile preimpostazione di 8 configurazioni di sistema (Duo heating: 12 configurazioni)

Configurazione (Parametro 5700)	Tipo di installazione
Preimpostazione 1	1 circuito di riscaldamento
Preimpostazione 2	2 circuiti di riscaldamento
Preimpostazione 3	1 circuito di riscaldamento e caldaia ausiliaria
Preimpostazione 4	2 circuiti di riscaldamento e caldaia ausiliaria
Preimpostazione 5	1/2 1/2 circuiti di riscaldamento e controllo buffer
Preimpostazione 6	1/2 circuiti di riscaldamento, controllo buffer e caldaia ausiliaria
Preimpostazione 7	collegamento in cascata Master
Preimpostazione 8	collegamento in cascata A/A
Preimpostazione 9	collegamento in cascata B/C

- Rilevazione automatica ACS e controllo solare
- riscaldamento e raffreddamento piscina (opzionale)

Simulazione della temperatura esterna

Una volta assemblato effettivamente il sistema, è possibile verificare il corretto funzionamento di ciascuna unità alle condizioni impostate e alle temperature esterne previste.

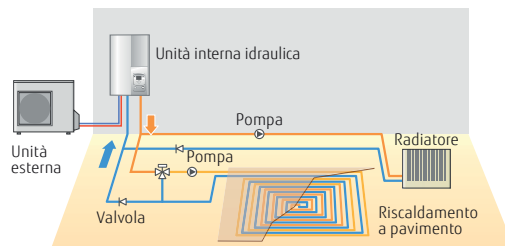

È possibile simulare temperature esterne in un range da -50°C a +50°C.

Asciugatura del massetto

Il riscaldamento a pavimento può essere utilizzato per asciugare più rapidamente il calcestruzzo intorno alle tubazioni dell'acqua calda accelerando in tal modo i tempi di costruzione.

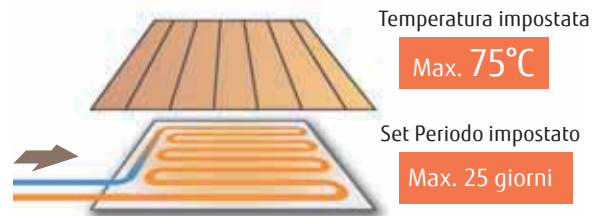

Il controller è dotato di un ampio display LCD e pulsanti che semplificano le operazioni di impostazione

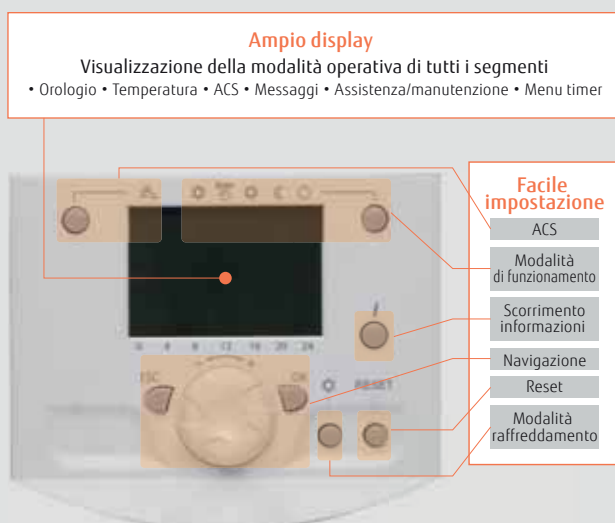

Ampio display

Visualizzazione della modalità operativa di tutti i segmenti
• Orologio • Temperatura • ACS • Messaggi • Assistenza/manutenzione • Menu timer

Facile impostazione

- ACS
- Modalità di funzionamento
- Scorrimento informazioni
- Navigazione
- Reset
- Modalità raffreddamento

Flusso operativo principale e indice delle impostazioni per installatori e utenti finali

	Diagramma di flusso	Esempio
Installatori	1 Impostazione Installazione	Impostazione velocità pompa, Configurazione. Impostazione curva di riscaldamento, Spegnimento pompa di calore
	2 Impostazione Opzioni	Kit raffreddamento, Kit ACS, Kit caldaia, Kit piscina
	3 Funzioni utili	Impostazione automatica curva di riscaldamento, Regolazione della temperatura esterna, Programmazione della manutenzione
	4 Impostazioni di sviluppatore	Simulatore temperatura esterna
	5 Conferma	Funzionamento conforme (Riscaldamento raffreddamento, ACS, opzioni)
Utenti finali	6 Impostazioni dell'utente	Data e ora, programma orario, Impostazione temperatura di funzionamento



Facilità di installazione e manutenzione

- Tutti i componenti idraulici di sicurezza e di controllo sono incorporati, non serve nessuna aggiunta
- Barre di sollevamento per un'installazione senza rischi e difficoltà
- Facile accessibilità alle operazioni di manutenzione
- Svuotamento del refrigerante mediante pompa

Supporto alla manutenzione

Funzione diagnostica di ricerca guasti

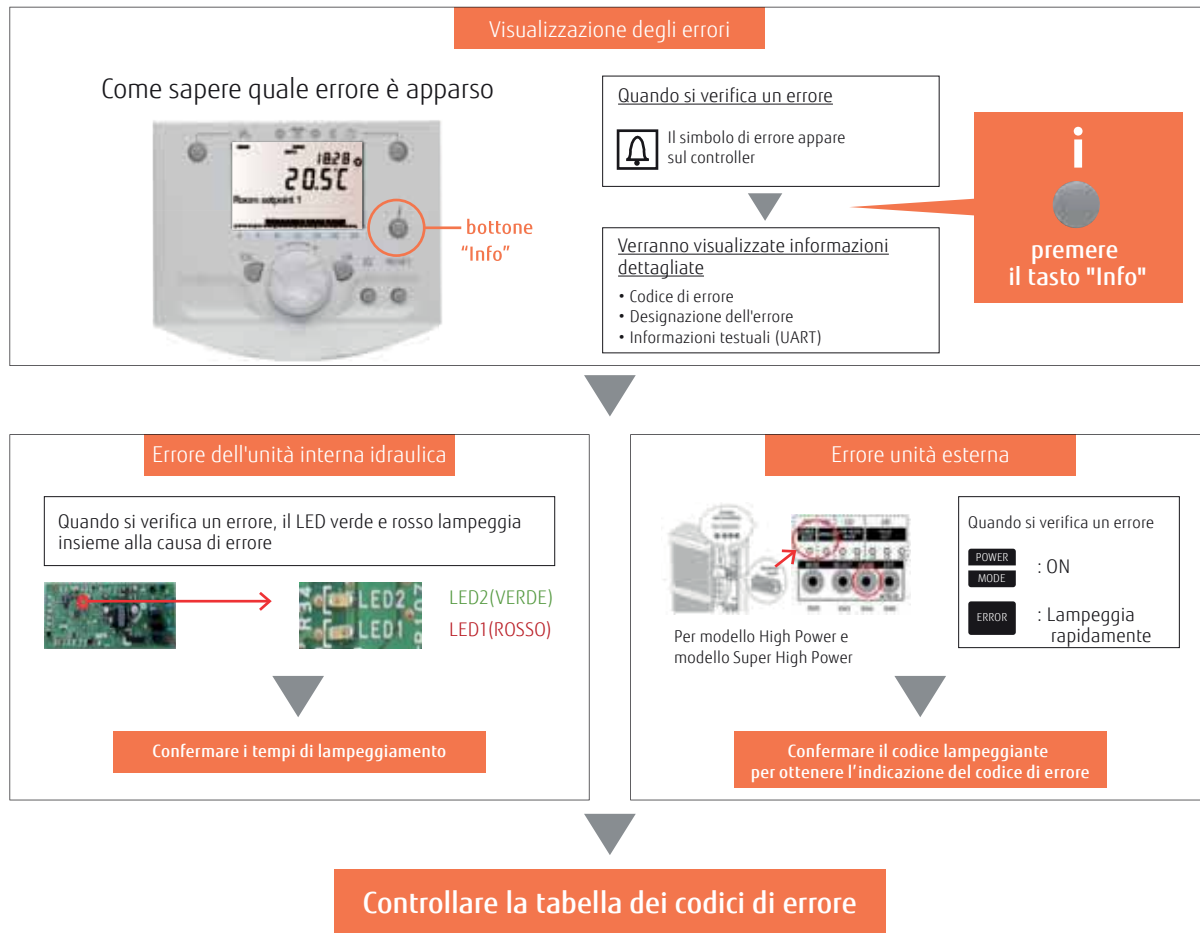

Limiti d'installazione

Installazione delle macchine

Unità interna idronica modello Split

- L'unità interna idronica può essere installata a parete
- Il peso è $d \leq 88$ kg (incluso il contenuto d'acqua)
- Occorre rispettare lo spazio minimo per la manutenzione

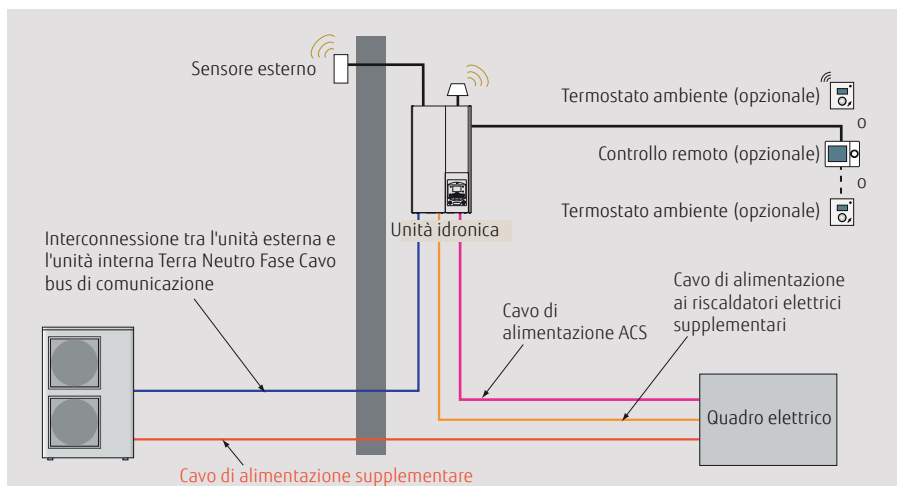
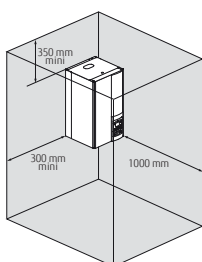

Esempi di impianto per pompe di calore Split con ACS integrato Unità interna idronica

- A pavimento
- Il peso è $d \leq 393$ kg (incluso il contenuto d'acqua)
- Occorre rispettare lo spazio minimo per la manutenzione.

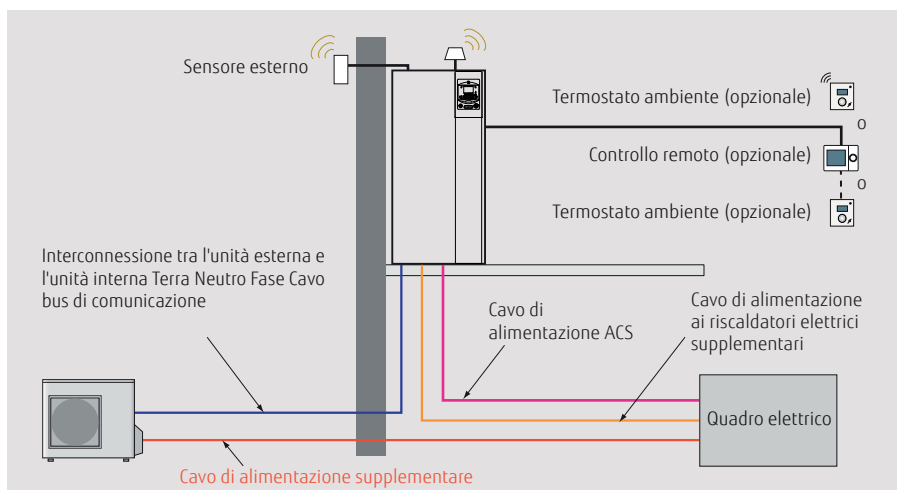
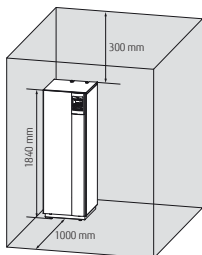

Tubazioni e cablaggi Modello Split

Serie	Potenza (kW)	Diametro tubazione (Liquido/Gas) (mm)	H1 (m)	H2 (m)	L (m)
R32 Comfort	5	6.35/12.70	+20	-20	3-30
	6				
	8				
	10				
High power	11	9.52/15.88	+15	-15	5-20
	14				
	16				
Super High power	16	9.52/15.88	+15	-25	5-30

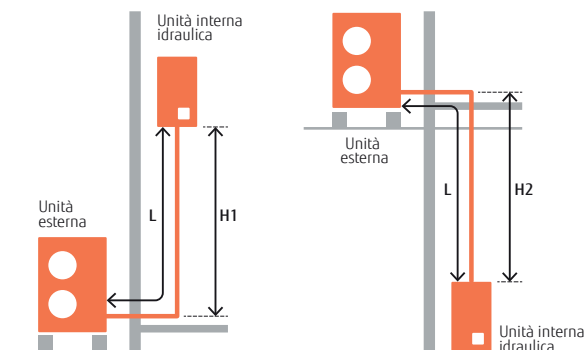

POMPE DI CALORE
ARIA-ACQUA
Parti opzionali



Componenti opzionali

Nome prodotto	Modello	Split										Split con ACS integrato									
		Super High Power		High Power				R32 Comfort				Super High Power		High Power				R32 Comfort			
		10	16	10		30		10				10	16	10		30		10			
		16	11	14	11	14	16	5	6	8	10	16	11	14	11	14	16	5	6	8	10
Kit 2° circuito	 UTW-KZSX*6	-	•	•	•	•	•	•	•	•	•	-	-	-	-	-	-	-	-	-	-
	 UTW-KZDXE*6	-	-	-	-	-	-	-	-	-	-	-	•	•	•	•	•	•	•	•	•
	 UTW-KZSXJ	•	-	-	-	-	-	-	-	-	-	-	-	-	-	-	-	-	-	-	-
	 UTW-KZDXJ	-	-	-	-	-	-	-	-	-	-	•	-	-	-	-	-	-	-	-	-
Kit connessione caldaia	 UTW-KBSXD	-	•	•	•	•	•	•	•	•	•	-	-	-	-	-	-	-	-	-	-
	 UTW-KBDXD	-	-	-	-	-	-	-	-	-	-	-	•	•	•	•	•	•	•	•	•
	 UTW-KBSXJ	•	-	-	-	-	-	-	-	-	-	•	-	-	-	-	-	-	-	-	-
Vaso di espansione	 UTW-TEVXA	•	•	•	•	•	•	•	•	•	•	•	•	•	•	•	•	•	•	•	•
Kit ACS	 UTW-KDWXD (External)	•	•	•	•	•	•	•	•	•	•	_*1	_*1	_*1	_*1	_*1	_*1	_*1	_*1	_*1	_*1
Kit di espansione ACS	 UTW-KDEXE	-	-	-	-	-	-	-	-	-	-	•	•	•	•	•	•	-	-	-	-
	 UTW-KDEXL	-	-	-	-	-	-	-	-	-	-	-	-	-	-	-	-	•	•	•	•
Pompa di circolazione	 UTW-PHFXG	•	•	•	•	•	•	-	-	-	-	•	•	•	•	•	•	-	-	-	-
Kit raffreddamento	 UTW-KCLXD	•	•	•	•	•	•	•	•	•	•	•	•	•	•	•	•	-	-	-	-
	 UTW-KCLXL	-	-	-	-	-	-	-	-	-	-	-	-	-	-	-	-	•	•	•	•
Kit estensione regolazione	 UTW-KREXD	•	•	•	•	•	•	•	•	•	•	•	•	•	•	•	•	•	•	•	•
Vaschetta di scarico	 UTW-KDPXB	-	-	-	-	-	-	•	•	•	•	-	-	-	-	-	-	•	•	•	•
Kit cascata Master (incl. Clip LPB)	 UTW-KCMXE	-	•	•	•	•	•	-	-	-	-	-	-	-	-	-	-	-	-	-	-



Nome prodotto	Modello	Split										Split con ACS integrato									
		Super High Power		High Power				R32 Comfort				Super High Power		High Power				R32 Comfort			
		10		10		30		10				10		10		30		10			
		16	11	14	11	14	16	5	6	8	10	16	11	14	11	14	16	5	6	8	10
Kit cascata Slave (incl. Clip LPB)	UTW-KCSXE	-	●	●	●	●	●	-	-	-	-	-	-	-	-	-	-	-	-	-	-
Comando remoto	UTW-C74TXF*2	●	●	●	●	●	●	●	●	●	●	●	●	●	●	●	●	●	●	●	●
	UTW-C74HXF*2	●	●	●	●	●	●	●	●	●	●	●	●	●	●	●	●	●	●	●	●
Termostato ambiente	UTW-C55XA	●	●	●	●	●	●	●	●	●	●	●	●	●	●	●	●	●	●	●	●
	UTW-C58XD	●	●	●	●	●	●	●	●	●	●	●	●	●	●	●	●	●	●	●	●
Trasmittitore wireless sensore esterno (Con UTW-C58XD è necessario fornire il ricevitore wireless UTW-MRCXD)	UTW-MOSXD	●	●	●	●	●	●	●	●	●	●	●	●	●	●	●	●	●	●	●	●
Ricevitore wireless (Con UTW-MRCXD è necessario fornire il ricevitore UTW-MRCXD)	UTW-MRCXD	●	●	●	●	●	●	●	●	●	●	●	●	●	●	●	●	●	●	●	●
Web Server	UTW-KW1XD UTW-KW4XD	●	●	●	●	●	●	●	●	●	●	●	●	●	●	●	●	●	●	●	●
Clip LPB	UTW-KL1XD	●	●	●	●	●	●	●	●	●	●	●	●	●	●	●	●	●	●	●	●
MODBUS Clip	UTW-KMBXJ	-	●*5	●*5	●*5	●*5	●*5	-	-	-	-	-	●*5	●*5	●*5	●*5	●*5	-	-	-	-
Service Tool (incl. adattatore OCI700)	UTW-KSTXD	●*3	●*3	●*3	●*3	●*3	●*3	●*3	●*3	●*3	●*3	●*3	●*3	●*3	●*3	●*3	●*3	●*3	●*3	●*3	●*3
Software per Service Tool	UTW-KPSXD	●*4	●*4	●*4	●*4	●*4	●*4	●*4	●*4	●*4	●*4	●*4	●*4	●*4	●*4	●*4	●*4	●*4	●*4	●*4	●*4
Kit di collegamento esterno	UTY-XWZXZ2	-	●	●	●	●	●	-	-	-	-	-	●	●	●	●	●	-	-	-	-
	UTY-XWZXZ3	●	-	-	-	-	-	-	-	-	-	●	-	-	-	-	-	-	-	-	-
Riscaldatore di riserva	UTW-HS6XG	-	●	●	-	-	-	-	-	-	-	-	-	-	-	-	-	-	-	-	-
	UTW-HT9XG	-	-	-	●	●	●	-	-	-	-	-	●	●	●	-	-	-	-	-	-
Kit riscaldatore supplementare	UTW-KBHXL	-	-	-	-	-	-	●	●	●	●	-	-	-	-	-	-	●	●	●	●

● : Disponibile — : Non disponibile

*1: La produzione di ACS è possibile senza Kit ACS e serbatoio ACS
 *2: 19 lingue comprese, non è necessario RC separato per lingue dell'Est Europa.
 C74TXF: Sensore di temperatura ambiente incorporato
 C74HXF: Sensore di temperatura ambiente e umidità
 *3: Per la connessione è necessario UTW-KL1XD.
 *4: Per la connessione è necessario UTW-KW1XD o UTW-KW4XD.
 *5: Sono necessari ulteriori pezzi di ricambio 9708302034 (scheda di interfaccia analogica) e 109696 (cavo di collegamento).
 *6: LUTW-KREXD (Kit di estensione della regolazione) non è incluso ma è necessario per il collegamento.

Pompa di calore monoblocco per ACS



Caratteristiche tecniche

Condensatore avvolto esternamente al boiler

Inserzione automatica resistenza ausiliaria

Possibilità di interfacciamento con fonti di energia alternative

Capacità nominale di accumulo di 270 litri

- Serbatoio in acciaio con vetrificazione a doppio strato.
 - Isolamento in poliuretano espanso ad alto spessore.
 - Rivestimento esterno in ABS grigio.
 - Circuito frigorifero a pompa di calore (R134a) costituito da compressore ermetico rotativo, condensatore avvolto esternamente al boiler esente da incrostazioni e contaminazione gas-acqua, batteria evaporante ad aria con tubi in rame ed alette in alluminio, ventilatore radiale a portata regolabile; copertura superiore in ABS nero.
 - Resistenza elettrica ausiliaria ad inserimento automatico in funzione della temperatura dell'aria esterna.
 - Anodo di magnesio anticorrosione.
 - Serpentino ausiliario per integrazione con caldaia o pannelli solari.
 - Controllo elettronico con pannello integrato a display LCD.
-

Gestione elettronica

- Display utente per impostazione della modalità di funzionamento.
 - Autodiagnostica con visualizzazione allarmi.
 - Registrazione ore di funzionamento.
 - Regolazione set-point acqua per funzionamento Automatico e/o Manuale.
 - Gestione cicli sbrinamento.
 - Gestione del trattamento ciclico antibatterico per eliminare e prevenire la formazione di legionella.
 - Inserimento automatico della fonte energetica alternativa.
-

La pompa di calore monoblocco per produzione di acqua sanitaria, non rientra nella normativa di resa dei sistemi di climatizzazione (UNI TS 11300 e successive). Fare riferimento a quanto indicato dalla normativa EN 16147-2017.



Specifiche tecniche

Modello		GFHW-PWW-275
Capacità serbatoio	l	268
Diametro attacchi idraulici	inch	1 F
Superficie serpentino ausiliario	m ²	1,5
Portata necessaria al serpentino 80-60°C	m ³ /h	1,6
Produzione acqua calda sanitaria 80-60°C - 10/45°C DIN 4708	m ³ /h	1,1
Dati Elettrici		
Alimentazione elettrica	V/ph/Hz	230/1/50
Sezione cavo alimentazione	-	3G 1,5 mmq
Potenza resistenza elettrica	W	1500
Corrente elettrica assorbita max	A	10
Pompa di Calore		
Tempo di riscaldamento (1)	hh:mm	07:22
COP (2)	W/W	2,91
Volume max di ACS utilizzabile a 40°C (2)	l	370
Potenza termica (1)	W	1950
Potenza elettrica assorbita media (1)	W	488
Potenza elettrica assorbita max	W	700
Portata aria	m ³ /h	450
Gas refrigerante	-	R134a
Livello pressione sonora (LpA a 1 metro) (3)	dB(A)	49
Pompa di Calore		
Temp. aria aspirata min/max (4)	°C	-5 / 32
Max temperatura ACS con pompa di calore	°C	60 (55 di fabbrica- default)

(1) valori misurati riscaldando l'acqua da 10° C a 54° C con temperatura dell'aria aspirata a 15°C e umidità relativa del 71%

(2) valore ottenuto sull'intero ciclo di prelievo tipo L, alla temperatura di riferimento di 54° C, secondo quanto previsto dalla EN16147

(3) in campo libero con bocche di aspirazione/mandata non canalizzate

(4) al di fuori del range di temperatura della pompa di calore, il riscaldamento dell'acqua è assicurato dalla resistenza elettrica

Accessori opzionali

Anodo elettronico

Dimensioni



MODELLO		GFHW-PWW-275
A	mm	1845
Ø	mm	660
P	mm	425
ØC	mm	160
Peso/W.	kg	127

SUPPORTO

- Sp-002 Supporto
- Sp-004 Strumenti di supporto per VRF/RAC
- Sp-006 Strumenti di supporto per ARIA-ACQUA
- Sp-008 Tool per monitoraggio e assistenza
- Sp-010 Assistenza e manutenzione rapide
- Sp-012 Service Tool (Strumento di assistenza)
- Sp-013 Strumenti di monitoraggio web
- Sp-014 Condizioni generali di vendita Fujitsu General (Italia) S.p.A.

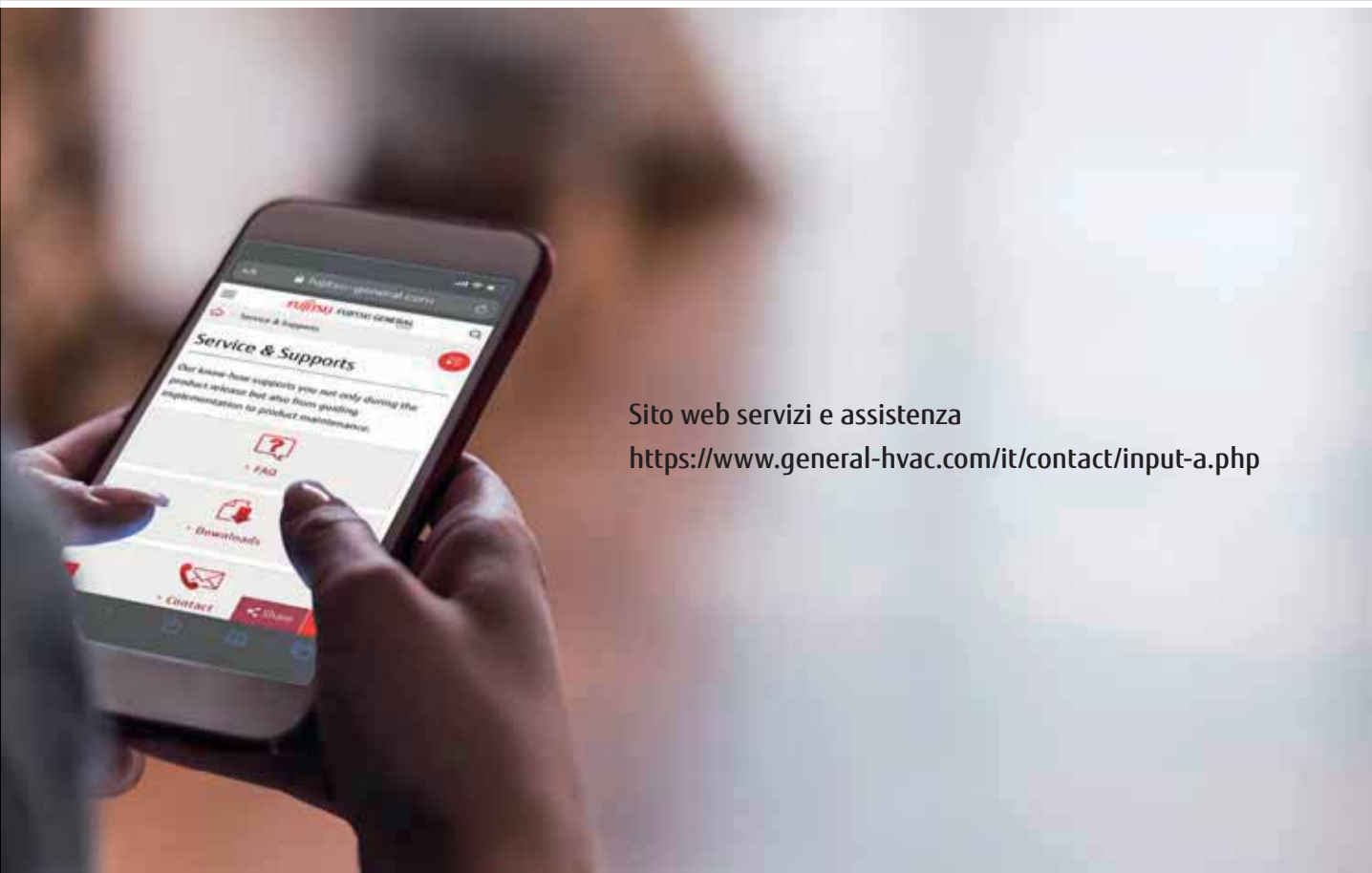

Sito web servizi e assistenza

<https://www.general-hvac.com/it/contact/input-a.php>

Mettiamo il nostro know-how a disposizione dei clienti non solo in fase di produzione, ma anche durante l'implementazione e la manutenzione dei prodotti.

	Materiale informativo											Strumento							
Categoria	Materiale di formazione per il personale di vendita	Materiale di formazione per il personale tecnico	Novità sui prodotti	Opuscoli	Video promozionali	Manuale d'uso	Manuale tecnico e di progettazione	Dati certificazioni	Dati CAD 2D	Dati CAD 3D (Revit)	Manuale di installazione	Manuale di manutenzione	ARIA-ACQUA Package label creator	Design Simulator (RAC, PAC, VRF)	ARIA-ACQUA proposer	Simulazione CFD	Service Tool / Web Monitoring Tool	Mobile Technician	
Formazione sul prodotto	●	●																	
Ricerca informazioni sul prodotto			●	●	●	●	●												
Ricerca informazioni tecniche							●	●					●						
Selezione modello							●							●	●				
Design							●		●	●									
Verifica																●			
Installazione							●				●								
Assistenza post vendita												●					●	●	

Supporto

Fujitsu General fornisce una varietà di informazioni sui prodotti e informazioni tecniche per ingegneri e consulenti, svolge inoltre attività di ricerca e supporto alla progettazione per nuovi prodotti. Forniamo un'ampia gamma di servizi, dalla progettazione all'installazione, al fine di garantire prodotti di alta qualità.

Informazioni tecniche

Forniamo informazioni e strumenti utili per la progettazione degli impianti di climatizzazione, come dati sulle prestazioni delle unità che facilitano la scelta e la valutazione dei modelli.

Caratteristiche:

- Manuale tecnico e di progettazione
- Selezione e valutazione dei modelli
- Dati certificazioni
- Dati CAD 2D/3D

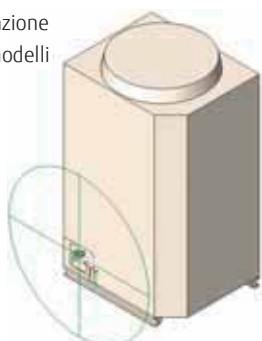

Dati CAD 2D/3D

Informazioni sui prodotti

Le informazioni sui nuovi prodotti sono fornite sotto forma di documenti e video, scaricabili da una sezione privata del nostro sito web. Per accedere al sito web, contattate il rivenditore Fujitsu General locale.

Caratteristiche:

- Novità sui prodotti
- Opuscoli e manuali completi
- Video promozionali



g-it.fujitsu-general.com/assistenza



Supporto tecnico

Il supporto tecnico offerto inizia in fase di progettazione e prosegue fino all'installazione per realizzare sempre la soluzione di climatizzazione migliore.

Caratteristiche:

- Simulazione CFD
- Linee guida
- Supporto in fase di messa in servizio

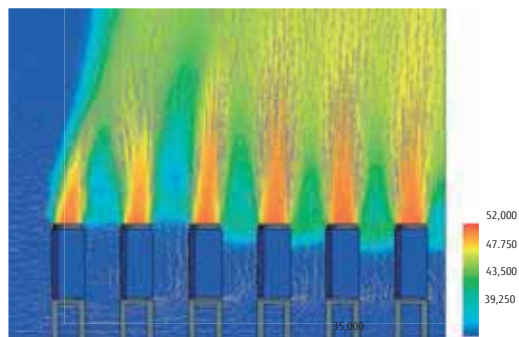

Simulazione CFD



Supporto alla messa in servizio

Centri di formazione



Fujitsu General dispone di diversi centri di formazione in tutto il mondo che svolgono regolare attività di formazione tecnica, per l'assistenza e sui prodotti. Inoltre, questi centri di ricerca promuovono lo sviluppo professionale di persone con elevate capacità tecniche.

Caratteristiche:

- Progettazione di sistemi AIRSTAGE™
- Formazione in loco sui sistemi di controllo

- 1 Centro di formazione principale: Giappone
- 2 Centro di formazione in Cina: Cina
- 3 Centro di formazione in Asia: Singapore
- 4 Centro di formazione in Europa: Regno Unito
- 5 Centro di formazione in Europa: Germania
- 6 Centro di formazione in America: U.S.A.
- 7 Centro di formazione in Medio Oriente: Emirati Arabi Uniti
- 8 Centro di formazione in Oceania: Australia
- 9 Centro di formazione in Europa: Italia - Milano

Strumenti di supporto VRF/RAC

Carta e penna non servono più. Ora i progetti possono essere realizzati facilmente al computer con Design Simulator. Dalla scelta delle unità interne ed esterne al posizionamento dei comandi e degli accessori, fino alla progettazione dei sistemi idraulici ed elettrici, tutto è più facile grazie alle funzioni integrate nel programma.

Una volta realizzato il progetto, le funzioni di Esportazione permettono di acquisire facilmente elenchi di materiali, caratteristiche dei prodotti, calcoli del refrigerante e altro ancora. È inoltre possibile esportare il progetto nei formati Word, Excel o Acrobat e raggruppare i relativi dati CAD.



Design Simulator

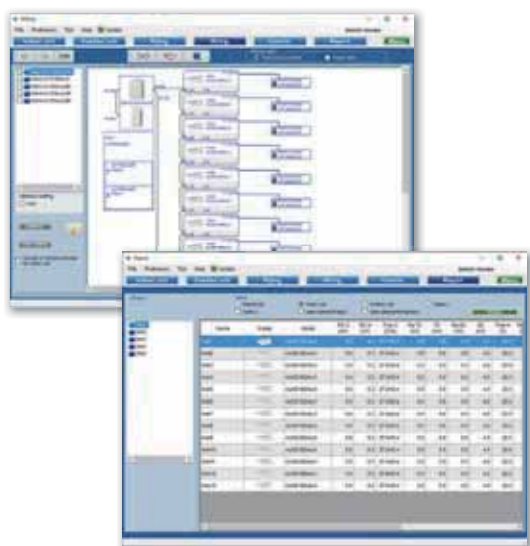

Creazione automatica delle informazioni per la scelta del modello

- È possibile impostare automaticamente ogni unità inserendo prestazioni, modello e condizioni di temperatura richiesti per ogni unità interna, cliccando e trascinando poi il tutto nell'unità esterna.
- È possibile creare automaticamente gli schemi delle tubazioni e degli impianti elettrici e impostare in tutta facilità diramazioni, raggruppamenti e opzioni.
- La quantità di refrigerante aggiuntiva necessaria è calcolata automaticamente quando si imposta la lunghezza della tubazione.
- Facile anche l'impostazione di gruppi di comandi remoti, controlli centralizzati e convertitori.
- L'elenco delle apparecchiature, con le relative informazioni, viene creato automaticamente.

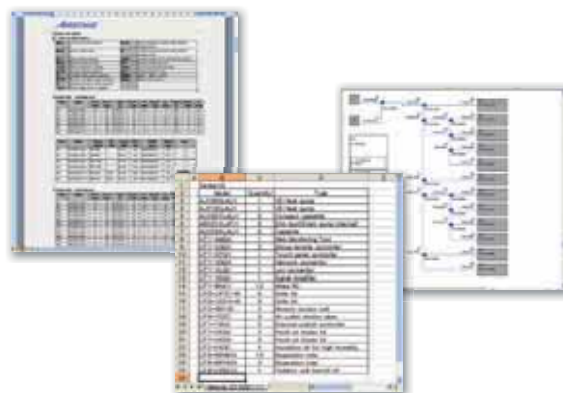

Creazione del formato più adatto all'applicazione

Le informazioni specifiche del progetto possono essere esportate in svariati formati standard.

- Word (rtf) (doc)
- Excel (csv)
- Acrobat (pdf)
- Blocchi 2D (DXF)

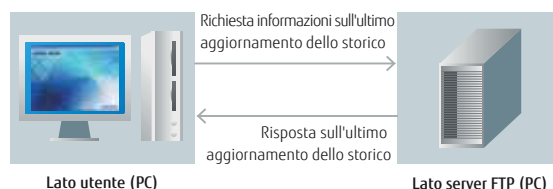

Aggiornamento di Design Simulator

La banca dati può essere facilmente aggiornata online con la funzione AutoUpdate da FTP.



BIM

Building Information Modeling
(Modellizzazione delle Informazioni di Costruzione)

Modelli e contenuti BIM dei prodotti Fujitsu General sono disponibili su BIMobject®

Siamo lieti di informarvi che Fujitsu General fornisce file BIM di prodotti sul sito Web di BIMobject® (BIMobject.com).

Cenni su BIMobject

BIMobject® rappresenta un punto di svolta nell'industria delle costruzioni: favorisce il processo di sviluppo, manutenzione e diffusione di componenti sulla più grande piattaforma BIM del mondo.

Caratteristiche dei file BIM

- I file BIM sono compatibili con la versione di Autodesk Revit 2018.
- Ciascun file BIM presenta una diversa posizione del connettore per le tubazioni del refrigerante e quelle di scarico.
- Ogni file BIM include diverse tipologie di famiglie.
- Il catalogo dei tipi di file di Revit (Specifiche) è disponibile per ogni prodotto.



www.bimobject.com/en



Per trovare i prodotti, andate alla barra di ricerca e digitate il marchio FUJITSU GENERAL



RFA (dati Revit)

Formato dati disponibile per progetti BIM.

Contenuto dei dati

- Forma (dimensione)
- Direzione scarico
- Direzione tubazioni
- Posizione dell'alimentazione
- Specifiche ecc.



Catalogo modelli
(specifiche del prodotto)



DWG

Dati standard disponibili per i prodotti Autodesk.



DXF

Dati intermedi generalmente disponibili per i prodotti CAD.

Contenuto dei dati
• Forma (dimensione)



* Per l'utilizzo dei file BIM fare riferimento al video delle istruzioni su ciascuna pagina del prodotto.

youtu.be/wfL-hwFQ7dM

Strumenti di supporto ARIA-ACQUA

Il software di Fujitsu General per i sistemi ARIA-ACQUA fornisce automaticamente una combinazione di apparecchiature inserendo solo alcuni parametri. Il software supporta più lingue e una funzione di aggiornamento automatico.

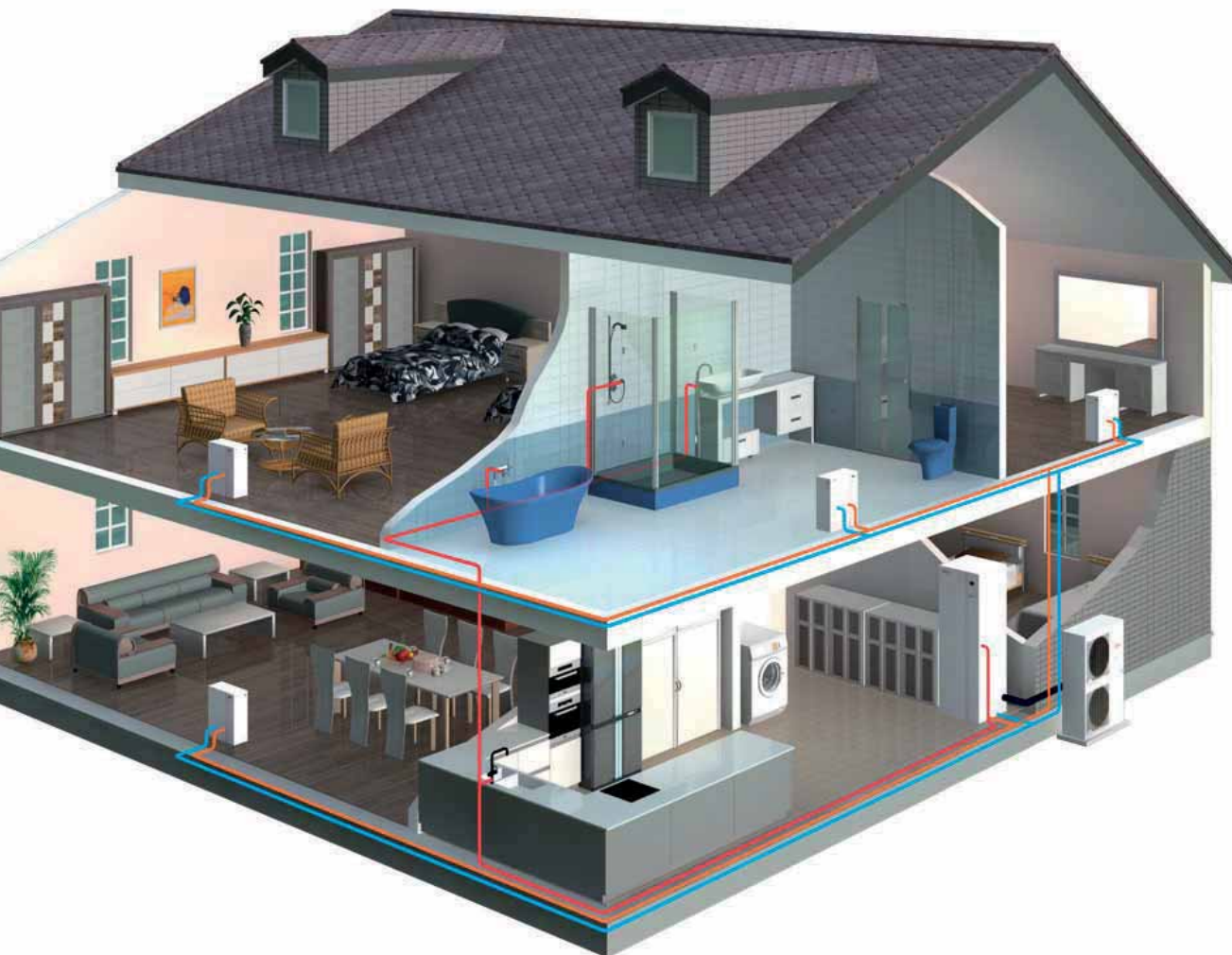
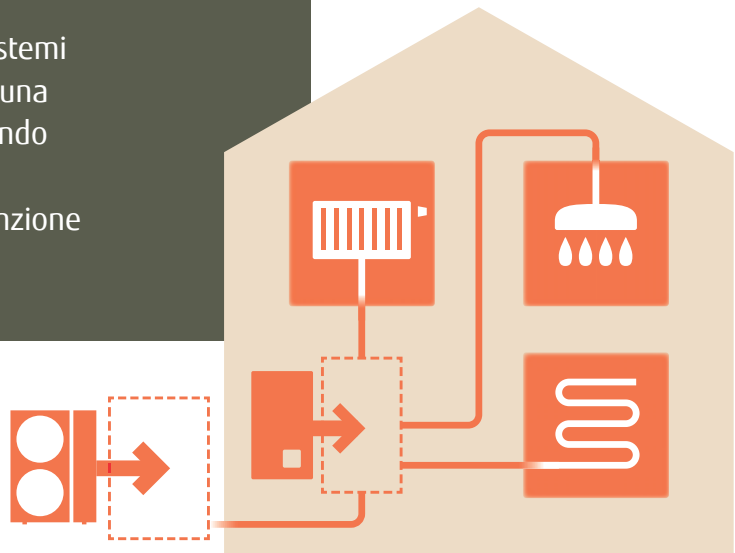

Selettore unità

Selezione dei modelli con informazioni tecniche dettagliate

- Il software seleziona automaticamente le apparecchiature immettendo semplicemente alcuni parametri come il luogo di installazione, la potenza di riscaldamento richiesta e il metodo di riscaldamento.



Le immagini visibili dei componenti opzionali consentono una corretta configurazione dei sistemi. Qualora l'applicazione richieda più dispositivi della serie ARIA-ACQUA, tutti i componenti opzionali associati vengono selezionati automaticamente.



L'intera configurazione del sistema può essere rivista e modificata dopo avere selezionato le unità. Potendo visualizzare contemporaneamente le immagini e l'elenco delle apparecchiature si evitano errori nella selezione.

Creazione di etichette di imballaggio

Etichette energetiche e schede possono essere scaricate dalla nostra homepage

Potete trovare e scaricare i documenti ErP (etichette energetiche, schede prodotto, etichette d'imballaggio precompilate, schede informative e dichiarazione CE) dalla nostra homepage.

Forniremo inoltre un servizio via web che in futuro permetterà agli installatori di creare facilmente diverse etichette e schede d'imballaggio.

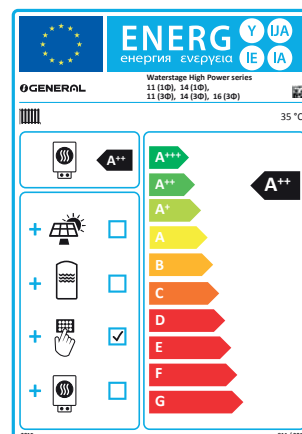
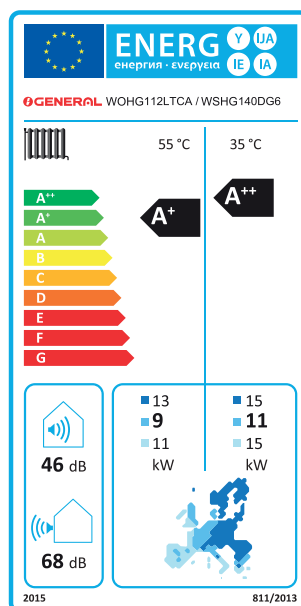

NEW

Tool per monitoraggio e assistenza

UTY-ASSXZ1



Lavorare in modo più efficiente

Il nostro nuovo tool per il monitoraggio e l'assistenza, consente di diagnosticare guasti e malfunzionamenti per una ampia gamma di prodotti.

Grazie al suo supporto, le operazioni di assistenza sono molto più veloci e soprattutto riducono il numero di visite e i relativi costi di manutenzione.

Comunicazione LAN senza fili

Il nuovo tool di monitoraggio e assistenza può realizzare la diagnosi del vostro impianto tramite smartphone*.

Questo consente di ridurre i tempi di lavoro rispetto ad una diagnosi tramite computer e facilita le operazioni anche in caso di condizioni metereologiche avverse come la pioggia.

* Solo Android.

È necessario installare l'app "AIRSTAGE Service Monitor Tool" sul vostro dispositivo smart.

Design compatto e leggero

Il nuovo dispositivo è facile da trasportare, compatto e leggero.

Questo consente di agevolare il lavoro del manutentore che potrà spostarsi nel sito con un dispositivo poco ingombrante e leggero.

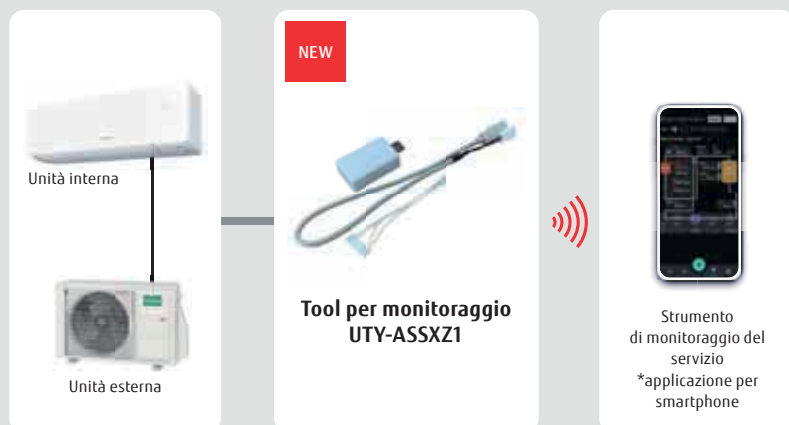

Nuova applicazione dal design semplice

È stata realizzata una nuova applicazione per smartphone.

Il design accurato dell'applicazione la rende di facile utilizzo per tutti.



AIRSTAGE Tool per monitoraggio e assistenza



Visualizzazione grafico ciclo refrigerante

Lo stato operativo può essere visualizzato mediante un diagramma* di facile lettura sul vostro dispositivo smart.

Questo, facilita e riduce i tempi per la diagnosi del sistema.

*Sono disponibili anche visualizzazioni di elenchi e grafici





Specifiche

Dati provvisori

	UTY-ASSX1
Dimensioni (A x L x P) (mm)	20 x 25 x 60 (adattatore)
Cavo di comunicazione (cm)	63
Peso (g)	60 (totale) / 25 (adattatore)
Metodo di comunicazione	Bluetooth
Distanza massima comunicazione (m)	10
Dispositivi compatibili	Android

Lista delle funzioni

Dati provvisori

		UTY-ASSX1	UTY-ASSX	
				
Specifiche prodotto	Installazione	PCB unità esterna	PCB unità esterna	
	Comunicazione	LAN senza filo	A filo	
Gamme prodotti compatibili	Residenziale-Commerciale mono	●	●	
	Residenziale-Commerciale multi	●	●	
	Aria-Acqua	●	●	
	VRF	—	—	
Funzione	Identificazione prodotto	●	●	
	Identificazione tipo di segnale	●	●	
	Visualizzazione stato operativo	Lista	●	●
		Grafico	●	●
		Diagramma ciclo refrigerante	●	—
	Aggiornamento firmware adattatore	●	—	
Monitoraggio dello stato dell'adattatore	●	—		
Input ed output per storico dati	●	●		

Assistenza e manutenzione rapide

In caso di guasto di un'unità o del sistema, molti sono gli strumenti di supporto a disposizione, come la visualizzazione del codice di errore, la diagnosi dettagliata dello stato dell'intero sistema con Service Tool e lo strumento di monitoraggio remoto via web, che consentono interventi rapidi di assistenza e manutenzione in qualsiasi luogo e in qualsiasi momento.



Manutenzione e monitoraggio semplificati

Progettati per facilitare la manutenzione

Lo stato operativo e lo stato di errore del condizionatore sono visualizzati sul display a 7 segmenti della scheda dell'unità esterna o sul display del comando remoto.

Lo stato dell'unità può essere verificato rapidamente per un intervento tempestivo.

- Stato modalità di funzionamento
- Temperatura di scarico/stato pressione
- Indicazione funzionamento compressore
- Indirizzo/modello/numero di unità esterna
- Codice di errore.

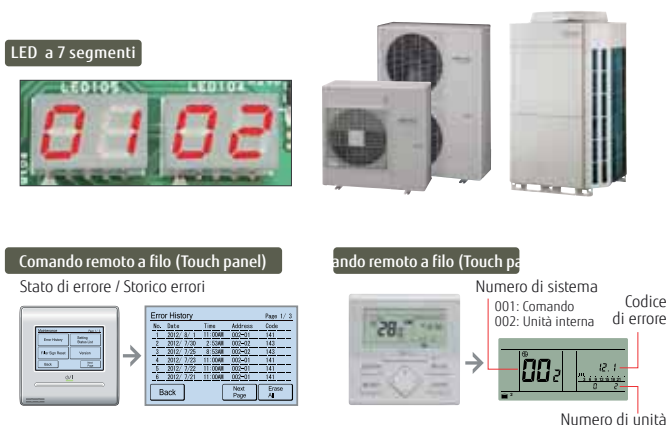

Diagnosi degli errori attraverso il Service Tool

I dettagli sullo stato delle unità, dai modelli monosplit ai sistemi VRF, possono essere verificati sullo schermo del PC collegando Service Tool.

Gli interventi possono essere eseguiti tempestivamente in caso di necessità

- Stato/controllo operativo
- Monitoraggio condizione operativa
- Monitoraggio dati sensori
- Grafico degli andamenti
- Cronologia errori
- Diagramma del circuito refrigerante (per VRF)

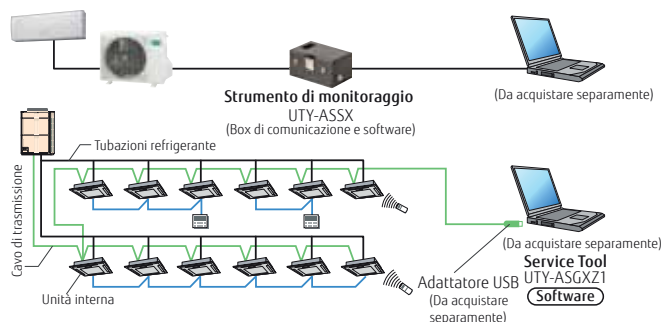

Monitoraggio remoto

Lo stato operativo del sistema VRF e i dettagli dello stato di guasto possono essere controllati in modo costante e da remoto via web ecc. È inoltre possibile una rapida collaborazione con il personale addetto all'assistenza.

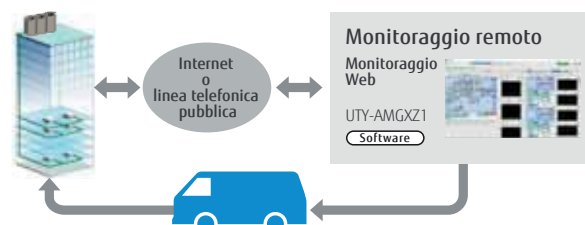



Strumento mobile per la diagnosi dei guasti da iPhone e Android

Sarà disponibile una App per la diagnosi dei guasti da iPhone, iPod touch e altri prodotti Apple e Android. L'applicazione rappresenta uno strumento diagnostico per i climatizzatori Fujitsu General (calcolo della capacità di refrigerante R32 consentita per RAC/PAC, VRF, ATW, FGLair)

Aiuta a controllare lo stato del climatizzatore. Sono disponibili la verifica dei codici d'errore, la diagnosi dei guasti e la verifica dei sensori.

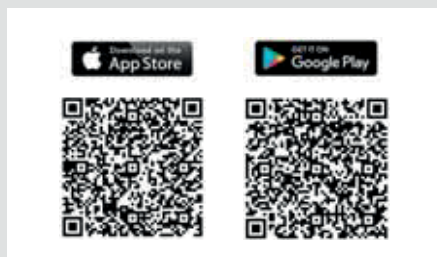

Mobile Technician
(App per smartphone)

FREE



Strumento di monitoraggio del servizio per monosplit, multisplit e Waterstage



- Rapida panoramica delle letture dei sensori di temperatura e di componenti controllati come EEV, ventilatore, compressore ecc.
- Annullamento dei punti difficili da diagnosticare.
- Visualizzazione del funzionamento di protezione
- Utile per la ricerca dei guasti intermittenti
- Verifica del normale funzionamento per il cliente durante la manutenzione periodica.



Visualizzazione della condizione operativa effettiva

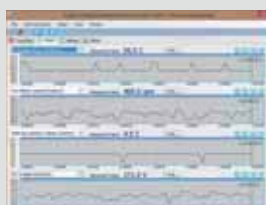

Visualizzazione grafica



Visualizzazione della cronologia operativa

UTY-ASSX	
Dimensioni (H×L×P) (mm)	60 x 160 x 160
Peso (g)	500

Service Tool (Strumento di assistenza)

Ampie funzionalità di monitoraggio e analisi per l'installazione e la manutenzione

- Lo stato di funzionamento può essere controllato e analizzato per evidenziare anche la minima anomalia
- La memorizzazione dei dati sullo stato di funzionamento del sistema su PC consente anche l'accesso remoto.
- È possibile controllare e monitorare fino a 400 unità interne (sistema di rete VRF singolo) in grandi edifici o hotel.
- Il software può essere collegato in qualsiasi punto della linea di trasmissione mediante un adattatore USB (acquistato localmente)

* I dati salvati possono essere visualizzati offline. Non è tuttavia possibile visualizzare i dati salvati dal modello seguente:

- UTR-YSTB/UTR-YSTC (Service Tool)
- UTR-YMSA (Web Monitoring Tool)

Verifica automatica di funzionamento per ciclo di refrigerazione

La verifica del funzionamento può essere effettuata in modo automatico dopo l'installazione del prodotto. La funzione di autodiagnosi valuta automaticamente se i valori dei sensori siano normali per ridurre l'attività di verifica del funzionamento. Può essere generato un rapporto diagnostico.



[Nota] Usare solo come guida per una valutazione autonoma.

Valutazione automatica dei valori del sensore.

- ✓ Temperatura di scarico: valore normale OK
- ✓ Volume "super heat": valore normale OK
- ✓ Tubo alta pressione: valore normale OK
- ✓ Tubo bassa pressione: valore normale OK
- ...etc.



Assistenza tecnica e manutenzione da remoto

Le schermate di controllo visualizzate localmente possono essere condivise a distanza con il personale tecnico. Durante le visite per la ricerca dei guasti in loco, lo stato operativo può essere condiviso in tempo reale per ottenere assistenza. La funzione di chat online fornisce supporto al personale presente in loco.

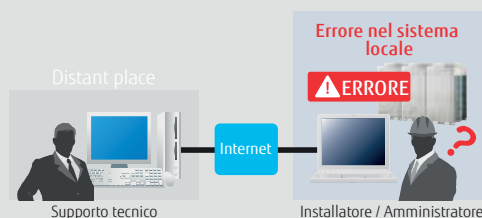

Visualizzazione dei grafici di andamento

In precedenza, era possibile visualizzare solo tre tipi di valori dei sensori. Il nuovo Service Tool consente invece la visualizzazione di grafici multipli in base alla situazione. Il ciclo di refrigerazione può essere verificato nel dettaglio.



Requisiti del PC

	UTY-ASGXZ1
Sistema operativo	<ul style="list-style-type: none"> • Microsoft® Windows® 7 Professional (32 bit o 64 bit) SP1 • Microsoft® Windows® 8,1 Pro (32 bit o 64 bit) • Microsoft® Windows® 10 Pro (32 bit o 64 bit)
CPU	1 GHz o superiore
Memoria	<ul style="list-style-type: none"> • 1 GB o maggiore (per Windows® 7 [32 bit], Windows® 8.1 [32 bit] e Windows® 10 [32 bit]) • 2 GB o maggiore (per Windows® 7 [64 bit], Windows® 8.1 [64 bit] e Windows® 10 [64 bit])
HDD	Spazio libero di 40 GB o maggiore
Display	1366 x 768 pixel o maggiore
Interfaccia	• Porta USB per interfaccia di rete U10 USB e Chiave di protezione software
Software	Internet Explorer® 11 o Microsoft Edge

<Lista per l'imballaggio>

Nome e tipo	Quantità	Applicazione
WHITE-USB-KEY (Chiave di protezione software)	1	Chiave di protezione software da inserire nella presa USB del PC su cui è installato il Service Tool. Questi prodotti funzionano esclusivamente su un PC con Wibu Key.

- Personal computer con i seguenti requisiti di sistema
- Interfaccia di rete Echelon® U10 USB - TP/FT-10 Canali (Modello numero: 75010R) (Necessaria per ogni rete VRF)

Strumenti di monitoraggio Web

Caratteristiche del prodotto

- La diagnosi dei guasti viene eseguita monitorando ogni unità di condizionamento in remoto durante le verifiche periodiche del sistema.
- La notifica degli errori può essere trasmessa automaticamente a diversi indirizzi via Internet*1.
- Richiede una connessione Internet dedicata o una rete telefonica pubblica.
- Le segnalazioni di errore e le informazioni sullo stato delle apparecchiature ottenute da una posizione remota permettono di diagnosticare un errore.
- I dati di monitoraggio in remoto possono essere scaricati e visualizzati con il Service Tool in modalità offline.
- Sul computer lato monitoraggio non è necessaria l'installazione di un software specifico, ma è sufficiente un web browser generico.

*1: Si richiede l'uso di un sistema di posta via Internet.

Sistema di monitoraggio via web

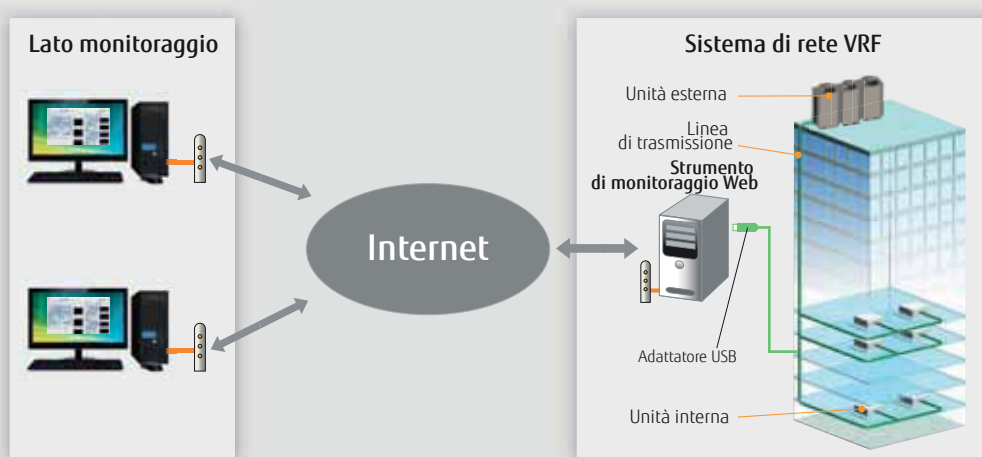

4 sistemi di rete VRF supportati

L'adattatore USB (max 4 adattatori per PC) consente il monitoraggio di max 1.600 unità interne.

Adatto per grandi edifici e hotel.

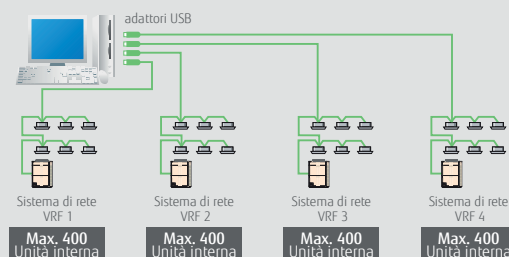

Requisiti del PC

	UTY-AMGXZ1
Sistema operativo	<ul style="list-style-type: none"> • Microsoft® Windows® 7 Professional (32 bit o 64 bit) SP1 • Microsoft® Windows® 8,1 Pro (32 bit o 64 bit) • Microsoft® Windows® 10 Pro (32 bit o 64 bit)
CPU	1 GHz o superiore
Memoria	<ul style="list-style-type: none"> • 1 GB o maggiore (per Windows® 7 [32 bit], Windows® 8.1 [32 bit] e Windows® 10 [32 bit]) • 2 GB o maggiore (per Windows® 7 [64 bit], Windows® 8.1 [64 bit] e Windows® 10 [64 bit])
HDD	Spazio libero di 40 GB o maggiore
Display	1366 x 768 pixel o maggiore
Interfaccia	<ul style="list-style-type: none"> • Porta USB (per interfaccia di rete 10 USB Max.4 e Chiave di protezione software) • Una delle interfacce seguenti per la connessione remota: <ul style="list-style-type: none"> - Rete telefonica pubblica: è necessario un modem - Internet via LAN: è necessaria una porta Ethernet
Software	Internet Explorer® 11 o Microsoft Edge

<Lista per l'imballaggio>

Nome e tipo	Quantità	Applicazione
WHITE-USB-KEY (Chiave di protezione software)	1	Chiave di protezione software da inserire nella presa USB del PC su cui è installato il Service Tool. Questi prodotti funzionano esclusivamente su un PC con Wibu Key.

- Personal computer con i seguenti requisiti di sistema
- Interfaccia di rete Echelon® U10 USB - TP/FT-10 Canali (Modello numero: 75010R) (necessaria per ogni rete VRF).

CONDIZIONI GENERALI DI VENDITA FUJITSU GENERAL (ITALIA) S.p.A.

Le presenti condizioni generali di vendita (di seguito le “**Condizioni Generali di Vendita**”) disciplinano tutti i contratti di vendita stipulati tra FUJITSU GENERAL (ITALIA) S.p.A. e l'impresa acquirente (la “Compratrice”) e prevalgono su qualsiasi condizione generale o particolare predisposta dalla Compratrice. Le deroghe alle presenti Condizioni Generali saranno valide e vincolanti per FUJITSU GENERAL (ITALIA) S.p.A. solo nel caso in cui siano pattuite per iscritto. Nel caso di conflitto le presenti Condizioni Generali di Vendita prevarranno su condizioni specifiche eventualmente contenute nell'ordine o nella conferma d'ordine, fatto salvo il caso in cui le parti abbiano concordato per iscritto che specifiche condizioni derogano alle presenti Condizioni Generali di Vendita. La Compratrice è invitata e tenuta a leggere accuratamente le presenti Condizioni Generali di Vendita e ad accettarle mediante sottoscrizione, procedendo altresì all'approvazione specifica delle clausole vessatorie sottoposte alla sua attenzione mediante apposizione di una ulteriore sottoscrizione dedicata a tali clausole.

1. CONCLUSIONE DEL CONTRATTO 1.1 Gli ordini, da redigersi per iscritto, saranno irrevocabili per i 60 (sessanta) giorni successivi al loro ricevimento da parte di FUJITSU GENERAL (ITALIA) S.p.A..

Gli ordini si considereranno accettati e vincolanti per FUJITSU GENERAL (ITALIA) S.p.A. solo con la ricezione da parte della Compratrice della conferma d'ordine di FUJITSU GENERAL (ITALIA) S.p.A..

Qualora la conferma d'ordine trasmessa da FUJITSU GENERAL (ITALIA) S.p.A. contenga modifiche rispetto all'ordine, le modifiche proposte da FUJITSU GENERAL (ITALIA) S.p.A. si considereranno accettate dalla Compratrice trascorsi 2 (due) giorni lavorativi dal ricevimento della stessa, a meno che la Compratrice entro questo termine non manifesti per iscritto il proprio dissenso. Dovranno altresì ritenersi confermati per fatti concludenti gli ordini direttamente evasi da FUJITSU GENERAL (ITALIA) S.p.A.

1.2 FUJITSU GENERAL (ITALIA) S.p.A. si riserva, anche dopo la conferma, la facoltà di apportare ai prodotti venduti (i “Prodotti”) le migliorie tecniche che dovessero rendersi necessarie od opportune.

2. PREZZI, PAGAMENTO E RISERVA DI PROPRIETÀ

2.1 I prezzi saranno quelli pattuiti di volta in volta per iscritto con FUJITSU GENERAL (ITALIA) S.p.A. e/o indicati nella conferma d'ordine e/o contenuti nel listino prezzi accettato dalla Compratrice e si intendono al netto di qualsiasi onere, imposta, tassa, spese di trasporto e/o spese di assicurazione, che sono sempre a carico della Compratrice. In nessun caso i prezzi eventualmente convenuti per uno specifico ordine e/o indicati nella conferma d'ordine saranno vincolanti per ordini successivi.

2.2 Il prezzo dei Prodotti si intende per resa franco deposito di FUJITSU GENERAL (ITALIA) S.p.A. e comprende l'imballo standard.

2.3 I termini di pagamento saranno quelli indicati nella conferma d'ordine di FUJITSU GENERAL (ITALIA) S.p.A..

2.4 Salvo diverso accordo scritto delle parti, il pagamento verrà effettuato a mezzo B.B. o ricevuta bancaria.

2.5 I Prodotti si intendono venduti con patto di riservato dominio e pertanto rimangono di proprietà di FUJITSU GENERAL (ITALIA) S.p.A. sino al completo pagamento dell'intero prezzo. Di conseguenza la Compratrice dovrà farne buon uso, secondo la loro destinazione, non potrà venderli né cederli in garanzia senza il consenso scritto di FUJITSU GENERAL (ITALIA) S.p.A. e ne risponderà, in ogni caso, anche per furto, incendio, danneggiamento o altro caso fortuito. Inoltre, dovrà prontamente informare FUJITSU GENERAL (ITALIA) S.p.A. qualora i Prodotti venissero colpiti da pignoramento o sequestro da parte di terzi, restando inteso che in tal caso la Compratrice sarà tenuta a risarcire i danni che dovessero essere cagionati a FUJITSU GENERAL (ITALIA) S.p.A. dall'esercizio di diritti da parte di terzi sui Prodotti. In caso di rivendita dei Prodotti da parte della Compratrice prima del loro integrale pagamento FUJITSU GENERAL (ITALIA) S.p.A. sarà automaticamente surrogata nel credito di quest'ultima verso il suo acquirente.

2.6 Incassi, sconti, autorizzazioni di reso, riconoscimento di vizi etc. effettuati da agenti non saranno considerati validi in difetto di successiva conferma scritta di FUJITSU GENERAL (ITALIA) S.p.A..

3. MANCATO O RITARDATO PAGAMENTO

3.1 La mancata osservanza dei termini pattuiti per i pagamenti costituisce grave inadempimento della Compratrice ed il relativo mancato rispetto, anche di una sola rata di pagamento, renderà immediatamente esigibile da parte di FUJITSU GENERAL (ITALIA) S.p.A. ogni somma dovuta dalla Compratrice. In caso di ritardo nei pagamenti la Compratrice sarà tenuta a corrispondere interessi di mora al tasso previsto dal D. Lgs. 231/2002 vigente ratione temporis. Decorsi 15 (quindici) giorni dalla data prevista per il pagamento, FUJITSU GENERAL (ITALIA) S.p.A. avrà facoltà di risolvere il Contratto ipso jure ai sensi dell'articolo 1456 c.c., e pretendere il risarcimento dei danni subiti.

3.2 Il ritardo nel pagamento darà inoltre diritto a FUJITSU GENERAL (ITALIA) S.p.A. di sospendere l'approntamento, la consegna e/o l'installazione dei Prodotti e/o di altri eventuali ordini in corso, fatto salvo il risarcimento del maggiore danno. Il Cliente non potrà sollevare eccezioni di sorta se non sarà in regola con i pagamenti.

In caso di risoluzione del contratto ai sensi del presente Articolo, FUJITSU GENERAL (ITALIA) S.p.A. avrà diritto di rientrare immediatamente in possesso dei Prodotti e di trattenere a titolo di nolo per il tempo decorso, di indennizzo per il deperimento e comunque a titolo di penale espressamente pattuita, le somme già riscosse, senza l'obbligo di alcun rimborso e ciò senza alcun pregiudizio al diritto per il risarcimento dei maggiori danni subiti. FUJITSU GENERAL (ITALIA) S.p.A. è autorizzata a portare a conoscenza dei terzi il Contratto e il patto di riservato dominio.

4. CONSEGNA DEI PRODOTTI

4.1 La consegna dei Prodotti ed il relativo trasferimento dei rischi si intendono sempre effettuati presso il deposito di FUJITSU GENERAL (ITALIA) S.p.A.

I Prodotti viaggeranno quindi sempre a rischio della Compratrice anche quando le spese di trasporto sono a carico di FUJITSU GENERAL (ITALIA) S.p.A. e/o il vettore non sia stato scelto dalla Compratrice.

4.2 La consegna potrà essere effettuata in uno o più lotti.

4.3 I termini di consegna saranno quelli indicati nella conferma d'ordine e non rivestono carattere essenziale. I termini di consegna si intendono perciò indicativi e di massima e, in nessun caso potrà essere chiesto a FUJITSU GENERAL (ITALIA) S.p.A. il risarcimento di eventuali danni per ritardata consegna, né il ritardo potrà costituire causa di risoluzione del contratto al di fuori dei casi espressamente previsti dal successivo Articolo 6.

5. RITARDATO O MANCATO RITIRO

5.1 La Compratrice si impegna a ricevere i Prodotti entro le date indicate da FUJITSU GENERAL (ITALIA) S.p.A.. Qualora la Compratrice ritardi il ritiro o il ricevimento dei Prodotti, FUJITSU GENERAL (ITALIA) S.p.A. si riserva il diritto di procedere alla loro fatturazione anticipata con relativa decorrenza dei termini di pagamento. Restano in ogni caso a carico della Compratrice le spese di sosta e qualsiasi altro onere e responsabilità per il magazzinaggio e la custodia dei Prodotti.

5.2 Qualora la Compratrice rifiuti il ritiro o la consegna dei Prodotti o di singoli lotti, FUJITSU GENERAL (ITALIA) S.p.A. avrà diritto di risolvere il Contratto ex art. 1456 c.c. e di vendere al meglio i Prodotti non ritirati, impregiudicato il diritto di risarcimento del maggior danno.

6. RITARDI NELLA CONSEGNA

6.1 Gli eventuali ritardi di FUJITSU GENERAL (ITALIA) S.p.A. nella consegna dei Prodotti legittimeranno la Compratrice alla risoluzione del Contratto solo trascorsi 90 (novanta) giorni dalla messa in mora. La Compratrice avrà diritto solo alla restituzione dell'anticipo sul pagamento del prezzo eventualmente già corrisposto. La Compratrice rinuncia a far valere qualunque domanda, azione ed eccezione di risarcimento del danno, salvi i casi di dolo o colpa grave.

6.2 Qualora il ritardo di FUJITSU GENERAL (ITALIA) S.p.A. sia determinato da scioperi, agitazioni sindacali, serrate, caso fortuito, incendi, scarsità o assenza di materie prime, ritardi da parte dei vettori e/o dei fornitori, adeguamento a provvedimenti della pubblica autorità, insurrezioni, stato di guerra, elementi naturali, embargo, forza maggiore o qualsiasi altra causa al di fuori del ragionevole controllo di FUJITSU GENERAL (ITALIA) S.p.A., la decorrenza dei termini di consegna rimarrà sospesa. FUJITSU GENERAL (ITALIA) S.p.A. non potrà essere ritenuta responsabile di tali eventi neppure nell'ipotesi in cui si trovi in ritardo rispetto ai termini pattuiti nel momento in cui si verificano tali eventi. Qualora l'impedimento all'esatta esecuzione del contratto per una delle cause sopra descritte perduri per oltre 3 (tre) mesi, ciascuna Parte avrà diritto di recedere dal contratto, fermo restando il diritto di FUJITSU GENERAL (ITALIA) S.p.A. al pagamento delle forniture già eseguite alla data di scioglimento del contratto. Nessuna penale o risarcimento del danno potranno essere richiesti dalla Compratrice a FUJITSU GENERAL (ITALIA) S.p.A. se non espressamente diversamente convenuto dalle parti al momento della conclusione del contratto.

7. FATTURAZIONE

Fermo restando quanto previsto al precedente art. 5.1, la fatturazione dei Prodotti verrà effettuata subito dopo la consegna. Qualora l'installazione sia a carico di FUJITSU GENERAL (ITALIA) S.p.A., il relativo costo, sia esso compreso nel prezzo dei Prodotti ovvero quotato separatamente, potrà essere fatturato, a discrezione di FUJITSU GENERAL (ITALIA) S.p.A., contestualmente alla fatturazione dei Prodotti o al termine dell'installazione. FUJITSU GENERAL (ITALIA) S.p.A. avrà comunque diritto di fatturare un importo pari al 90% del prezzo complessivo qualora la conferma d'ordine non consenta di determinare esattamente il prezzo dei soli Prodotti, ovvero qualora l'installazione dovesse essere ritardata per qualsiasi motivo non ad essa imputabile.

8. GARANZIA

8.1 FUJITSU GENERAL (ITALIA) S.p.A. garantisce che i propri Prodotti sono privi di difetti nei materiali e/o nella lavorazione per 24 (ventiquattro) mesi dalla data riportata nel documento fiscale di acquisto.

La garanzia non opera per i prodotti che risultino manomessi, riparati da terzi o utilizzati in maniera non conforme alle condizioni d'uso previste e in tutti gli altri casi indicati nel regolamento di garanzia consultabile alla seguente pagina del sito internet di FUJITSU GENERAL (ITALIA) S.p.A.:

<https://g-it.fujitsu-general.com/garanzia>.

8.2 La Compratrice dovrà, a pena di decadenza ed inefficacia della garanzia, denunciare il vizio a FUJITSU GENERAL (ITALIA) S.p.A. nel termine di 8 (otto) giorni dal ricevimento dei Prodotti, per i vizi palesi e di 8 (otto) giorni dalla scoperta, per i vizi occulti. La Compratrice dovrà tenere, per i 30 (trenta) giorni successivi alla data del reclamo, i Prodotti contestati a disposizione di FUJITSU GENERAL (ITALIA) S.p.A. per i suoi accertamenti. Ove FUJITSU GENERAL (ITALIA) S.p.A. riconosca l'esistenza dei vizi o delle difformità denunciate, la garanzia sarà limitata, a sua discrezione, alla loro riparazione o sostituzione gratuita, nei tempi normalmente occorrenti, o alla emissione di una nota di credito per il valore di fattura del Prodotto riconosciuto difettoso, a titolo di definizione consensuale e definitiva di ogni danno vantato dalla Compratrice o da terzi, rimanendo esclusa ogni altra garanzia legale o diritto al risarcimento dei danni sia diretti sia indiretti, salvo il caso di dolo o colpa grave ed in ogni caso nei limiti consentiti dalla legge applicabile. La garanzia non copre le eventuali spese che si rendano necessarie per accedere in sicurezza al Prodotto, quali - a titolo esemplificativo e non esaustivo - ponteggi, impalcature, autogrù, operazioni su controsolfitti e qualsiasi altro onere, costo o spesa sostenuto dal Centro di assistenza tecnico autorizzato per operare nelle condizioni di sicurezza stabilite dalle normative vigenti, che resteranno perciò a carico della Compratrice.

Eventuali riparazioni e/o sostituzioni di componenti del Prodotto a seguito di attivazione della garanzia, non comportano alcuna estensione della garanzia stessa.

La Compratrice rinuncia espressamente al diritto di regresso di cui all'art. 134 del Codice del Consumo.

9. MANCANZA DI ESCLUSIVA

FUJITSU GENERAL (ITALIA) S.p.A. non concede il diritto di esclusiva per la vendita dei Prodotti indicati nella conferma d'ordine e dei suoi Prodotti in genere.

Pertanto, anche nell'ambito di un rapporto commerciale continuativo, le eventuali circostanze che comportino di fatto una situazione di esclusiva non potranno determinare il sorgere di diritti o aspettative in capo alla Compratrice.

10. LEGGE APPLICABILE E FORO COMPETENTE

Le presenti Condizioni Generali di Vendita e il contratto concluso tra la Compratrice e FUJITSU GENERAL (ITALIA) S.p.A., sono regolati dalla legge italiana.

Per qualsiasi controversia sarà esclusivamente competente il Foro di Milano. In deroga a quanto precede, FUJITSU GENERAL (ITALIA) S.p.A. avrà nondimeno la facoltà di adire, a sua discrezione, il Foro della Compratrice.

11. DISPOSIZIONI FINALI

La circostanza che FUJITSU GENERAL (ITALIA) S.p.A. tralasci di esercitare un diritto o una facoltà riconosciuti dalle presenti Condizioni Generali, non potrà essere interpretata come rinuncia generale a tale diritto o facoltà, né impedire a FUJITSU GENERAL (ITALIA) S.p.A. di pretendere successivamente la puntuale e rigorosa applicazione di tutte le clausole ivi contenute.



con contratto
di manutenzione
programmata

*

ESTENSIONE DI GARANZIA

Per la GARANZIA 5 ANNI fare riferimento al sito:
<https://www.general-hvac.com/it/index.html>



Inquadra il Qr-Code
per accedere più velocemente!

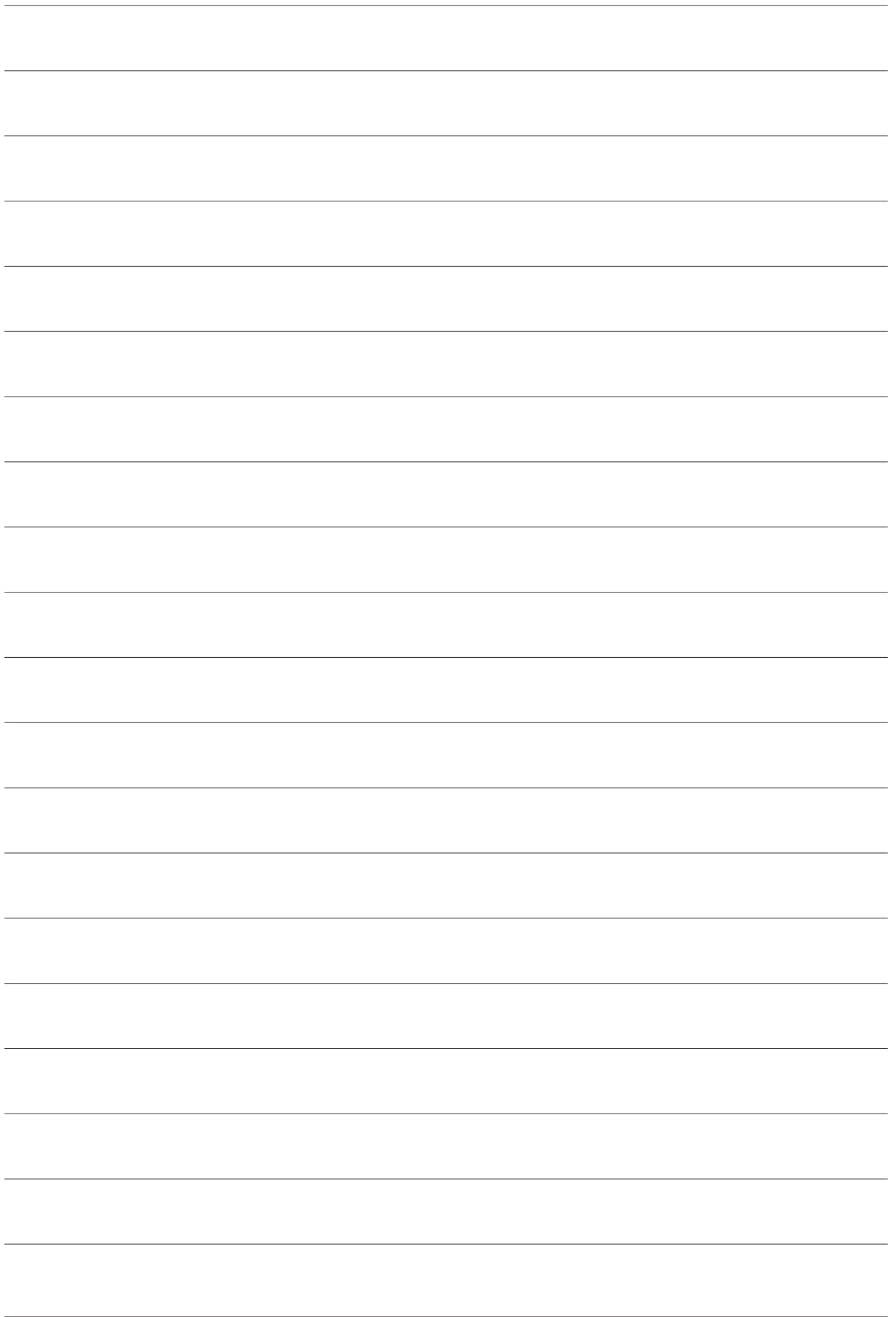

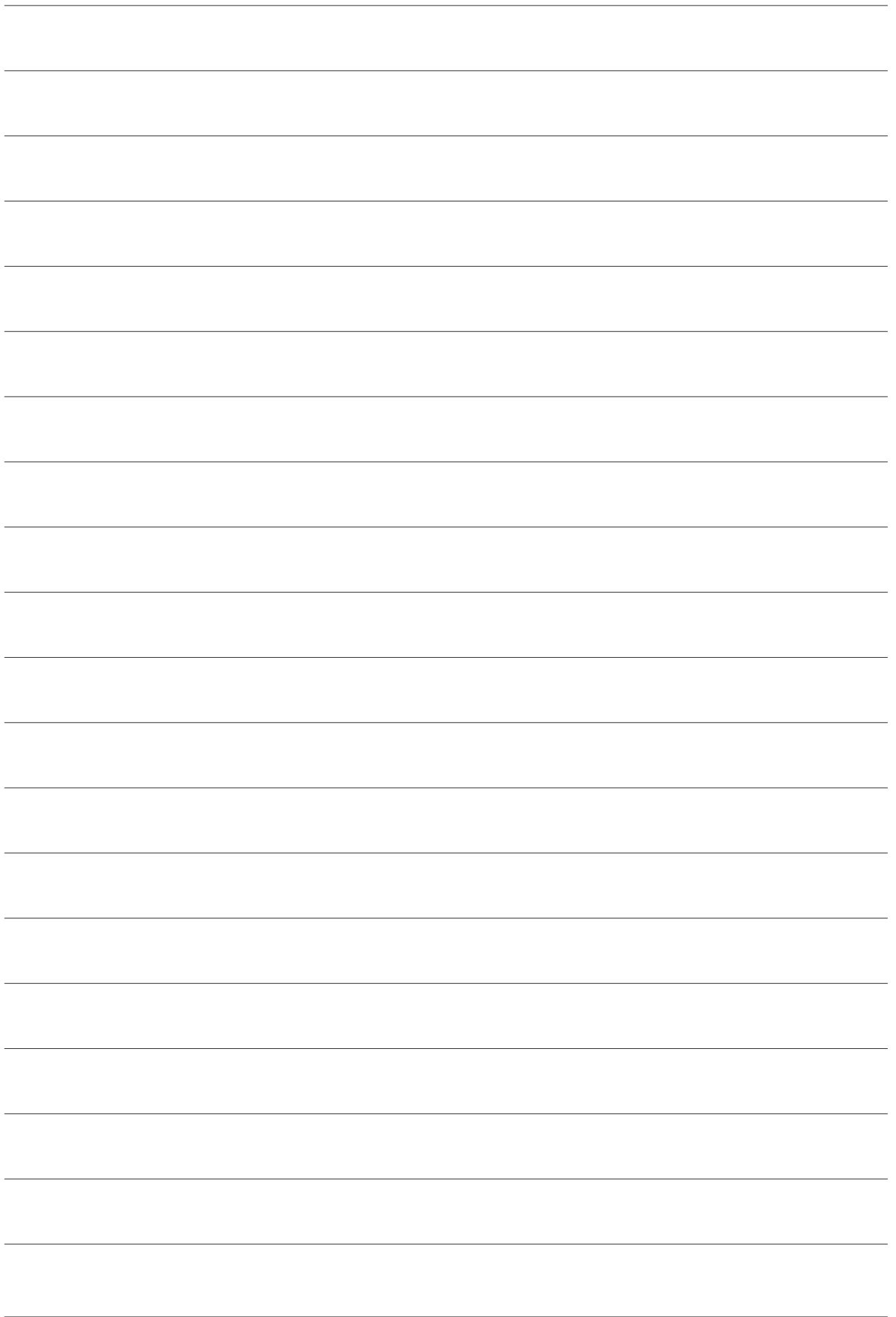

All'interno trovi la scheda anagrafica



Scheda Anagrafica

Progettista Installatore Rivenditore Ufficio tecnico > privato pubblico
 Altro (specificare) _____

Settore di appartenenza impiantistica

Termoidraulica Elettrica Altro (specificare) _____

Nome _____ Cognome _____

Ragione Sociale* _____

C.F.* _____ P.IVA.* _____

Indirizzo* _____ n.* _____

C.A.P.* _____ Città* _____ Provincia* _____

Telefono* _____ Cellulare* _____ Fax _____

E-mail* _____

Progetta / Utilizza sistemi VRF?

Progetta / Utilizza sistemi Aria/Acqua?

Che fornitori utilizza per quanto sopra indicato:

Che sezione/prodotto ha trovato interessante:

Biglietto da visita

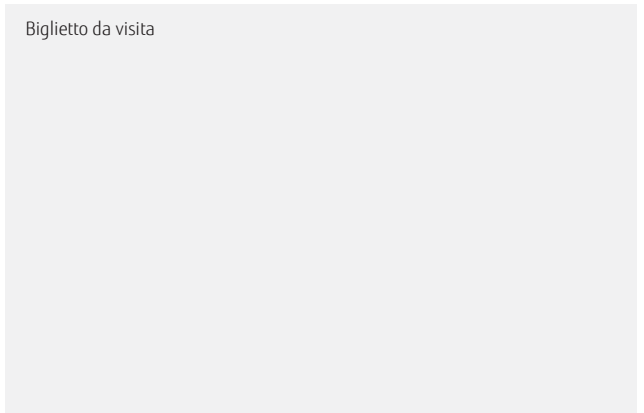

Suggerimenti / segnalazioni riguardo la gamma General:

Letta la presente informativa, il sottoscritto dichiara di averne compreso il contenuto e di prestare il proprio consenso al trattamento dei dati personali finalizzato allo svolgimento di attività di marketing diretto, con l'invio, anche tramite e-mail e posta cartacea, di materiale informativo specifico General, quale Titolare del trattamento.

Acconsento

Non acconsento

TIMBRO E FIRMA

Nome agente / funzionario (leggibile)

Firma agente / funzionario

Valori di riferimento

- Le specifiche e il design sono soggetti a modifiche senza preavviso per futuri miglioramenti.
- Per ulteriori dettagli, si prega di verificare con i nostri rivenditori autorizzati.
- Le capacità di raffreddamento / riscaldamento si basano sulle seguenti condizioni:

Raffr.	Temp. interna : 27°C DB/19°C WB Temp. esterna : 35°C DB/24°C WB	Risc.	Temp. interna : 20°C DB Temp. esterna : 7°C DB/6°C WB
--------	--	-------	--

- Il test delle prestazioni è conforme a EN14511
- Il test di efficienza stagionale è conforme a EN14825
- Il test di potenza sonora è conforme a EN12102



Fujitsu General (Thailand) Co., Ltd.

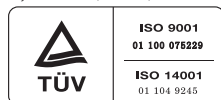

ISO 9001 Certified number: 01 100 075229
ISO 14001 Certified number: 01 104 9245

Fujitsu General (Shanghai) Co., Ltd.



ISO 9001 Certified number: 01 100 79269
ISO 14001 Certified number: CNBJ312244-UK

Fujitsu General Central Air-conditioner (Wuxi) Co., Ltd.



ISO 9001 Certified number: 15917020073R5M
ISO 14001 Certified number: 15918E20021R5M

- I prodotti o le apparecchiature del presente catalogo contengono gas fluorurati a effetto serra.
- "GENERAL" e "AIRSTAGE" sono marchi commerciali internazionali di FUJITSU GENERAL LIMITED, registrati in Giappone e in altri paesi o aree.
- "nocria" è un marchio commerciale internazionale di FUJITSU GENERAL LIMITED.
- "VGLair" è un marchio commerciale internazionale di FUJITSU GENERAL LIMITED.
- " " è un marchio commerciale di FUJITSU GENERAL LIMITED.
- iPhone e iPod sono marchi commerciali di Apple Inc., registrati negli Stati Uniti e in altri paesi.
- "Microsoft", "Windows", "Direct X" sono marchi commerciali di Microsoft Corporation registrati negli Stati Uniti e in altri paesi.
- "IntesisHome" è un marchio commerciale di Intesis Software S.L.
- "BACnet" è un marchio commerciale o marchio registrato della American Society of Heating, Refrigerating and Air-Conditioning Engineers, Inc.
- "MODBUS" è un marchio registrato di Schneider Electric.
- "LONWORKS" ed Echelon sono marchi commerciali di Echelon Corporation registrati negli Stati Uniti e in altri paesi.
- "Adobe" e "Acrobat Reader" sono un marchio commerciale o marchio registrato di Adobe registrati negli Stati Uniti e/o in altri paesi.
- "Android" è un marchio registrato di Google LLC.
- Altri nomi di società e prodotti qui menzionati possono essere marchi registrati, marchi o nomi commerciali dei rispettivi proprietari.

Distribuito da:

FUJITSU GENERAL (ITALIA) S.p.A.

Via Galileo Galilei n. 40 20092 Cinisello Balsamo MI

filiale di Vicenza:
Palazzo il Moro, Viale della Scienza 9/11
scala B 36100 Vicenza

filiale di Roma:
Complesso Tecnocenter, Via della Bufalotta
angolo Via Olindo Guerrini, Roma

Per contattarci:
tel. +39 02 91572030
fax +39 02 91572008

www.general-hvac.com/it/index.html
info@fgit.fujitsu-general.com

FUJITSU GENERAL LIMITED

3-3-17, Suenaga, Takatsu-ku, Kawasaki 213-8502, Japan
www.fujitsu-general.com



Copyright © 2008-2024 Fujitsu General Limited. All rights reserved. 3EG036-2311E